

CETA FORM®

FİYAT LİSTESİ

Nisan 2015 93



Servis Ekipmanları | El Aletleri | Otomotiv Aletleri

www.cetaform.com

40
yıl

— 1975 - 2015 —



■ Ceta Form Hakkında

Ceta Form servis ekipmanları, el aletleri ve özel otomotiv aletleri tasarımı ve üretiminde uzmanlaşmış bir üreticidir. Geniş ürün programı farklı sektörlerdeki profesyonel kullanıcılara hitap eder. El aletlerini profesyonel anlamda kullanan bir kullanıcı için, Ceta Form markası yüksek ürün ve hizmet kalitesi demektir.

İÇİNDEKİLER

Ceta Form Hakkında	2-3
Yeni Ürünler	4-7
Tablo Anahtarı	8-9
Ürünler	11-171
Teşhir Üniteleri	172-175
Teknik Bilgiler	176-177
Stoktan Kalkan Ürünler	178
Nümerik İndeks	179-189
Ceta Form Garantisi	193

1	TAKIM ARABALARI VE ALET SETLERİ
2	ANAHTARLAR ve ALLENLER
3	LOKMA ANAHTARLAR VE AKSESUARLARI
4	TORK ANAHTARLARI
5	TORNAVİDALAR VE BİTS UÇLAR
6	PENSELER VE KESİCİLER
7	1000V İZOLELİ ALETLER VE MULTİMETRELER
8	MİKRO TORNAVİDALAR VE PENSELER
9	TESİSATÇI ALETLERİ
10	KESİCİ ALETLER VE EĞELER
11	ÇEKİÇ VE KESKİLER
12	ÖZEL OTOMOTİV ALETLERİ
13	ÖLÇÜ ALETLERİ
14	GENEL BAKIM VE ATÖLYE ALETLERİ
15	TEŞHİR ÜNİTELERİ

Ürün İndeksi



11-40



41-54



55-78



79-80



81-100



101-110



111-116



117-122



123-126



127-136



137-140

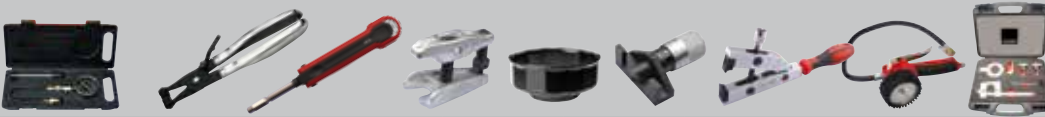

141-160

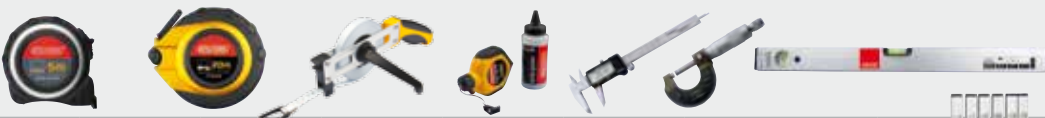

161-164



165-171

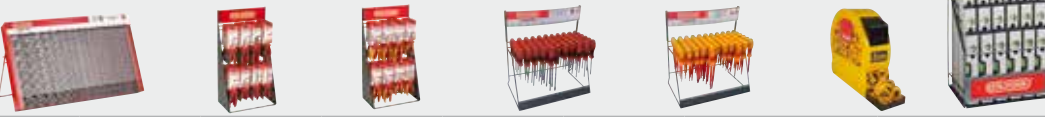

172-175

Neden Ceta Form

Tüm beklentilerinizi karşılıyoruz

Ceta Form Türkiye'nin lider el aletleri üreticisi olan 39 yıllık bir kuruluştur. İstanbul'daki fabrikamızda tüm sektörlerdeki profesyonel kullanıcılar için yüksek kaliteli el aletleri ve servis ekipmanları geliştirir ve üretiriz. Türkiye'deki geniş bayi ağımızın yanında, yaklaşık 45 ülkede distribütörlerimiz ve İngiltere'de kendimize ait satış ofisimiz bulunmaktadır.

■ En Geniş Ürün Programı

Türkiye'deki el aletleri üreticileri arasında en geniş ürün çeşidini Ceta Form sunar; ürün programımız 3.500'e yakın ürün kalemi içermektedir.

Müşterilerimiz tek kaynaktan ihtiyaçlarını karşılar, operasyon maliyetlerini düşürürler.

■ Ürün Tasarımları

Yeni ürün tasarımları konusunda Ceta Form çok ileri bir düzeydedir. Ürünlerimiz fonksiyonellik ve estetiğin zirve noktasındaki birleşimidir. İyi tasarımın getirdiği verimlilik artışının farkında olan tüketiciler, ürünlerimizden vazgeçmezler.

■ Yenilikçi Firma

Sektörümüzün en yenilikçi firmasıyız. Modüler takım dolabı sistemleri ve özel otomotiv aletleri gibi yeni ürünleri Türk tüketicisi ile ilk buluşturan firma Ceta Form'dur. Ürün programımıza sürekli olarak tüketicilerimiz için katma değer üreten yeni ürünler eklenir.

■ Kaliteli Üretim

Ceta Form ISO 9001 onaylı bir üreticidir. Üretimimizde en iyi malzemeler ve en modern üretim teknikleri kullanılır; tüm kritik aşamalarda sıkı kalite kontrol uygulanır. Sonuç olarak aldığımız ürün şikâyetleri yok denecek düzeydedir.

■ Güvenilir Lojistik

Katalogumuzda bulunan ürünlerin çok büyük bir kısmı stoklarımızda her zaman mevcuttur. Stoktan yüksek oranlı ve hızlı teslimatlar gerçekleştiririz. Stokta bulunmayan ürünler konusunda ise çabuk çözümler sunarız.

■ Detaylı Eğitim Programları

2 adet showroom aracımız ile tüketim noktalarını yoğun bir şekilde ziyaret eder ve eğitimler gerçekleştiririz; talep üzerine bayilerimizin belirleyeceği noktaları da ziyaret ederiz. Genel merkezimizdeki eğitim tesislerimiz de bayilerimizin ve kullanıcıların hizmetindedir.

■ Özel Teşhir Çözümleri

Müşterilerimizin satış noktalarına özel, çarpıcı ve yüksek satış cirosu sağlayan teşhir konseptleri geliştiririz; son tüketicilerin Ceta Form ürünlerini anlamasını ve satın almasını kolaylaştırırız.

■ Satış Destek Departmanımız

Konusunda tecrübeli çalışanlardan oluşan satış destek departmanımız tüm soru ve sorunlarınıza çabuk geri dönüş sağlar; e-mail, EDI, faks ve telefon ile siparişlerinizi alır. Hizmet kalitemiz üst düzeydedir.



Önsöz



2015 yılı katalogumuzu sizlere sunmaktan mutluluk duyuyoruz.

2015 yılının bizim için farklı bir anlamı vardır; bu sene 1975 yılında kurulmuş olan firmamızın 40. kuruluş yıldönümüdür.

Kuruluşumuzdan bu yana firmamızdaki tüm kritik süreçlerin merkezinde hep müşterilerimiz oldu. Tüketicilerimizin ve dağıtım kanalındaki iş ortaklarımızın, ödedikleri bedelin karşılığını fazlası ile alması her zaman ilk önceliğimiz ve kalite anlayışımızın yalın özeti idi. Bu bakış açımız müşterilerimizden de karşılık gördü ve desteğinizle sürekli geliştik, ilerledik.

Ulaştığımız noktada artık Ceta Form Türkiye'nin en prestijli fabrikalarında kullanılan, dünyanın 45 ülkesinde tüketiciler tarafından özellikle talep edilen, üretim ve tasarım konusundaki yetkinliğini aldığı patentlerle kanıtlamış bir markadır.

2105 yılında lider pozisyonumuzu daha da pekiştirmek amacı ile ana odağımız kendi bünyemizde üretilen ürün portföyümüzü daha da geliştirmektir. Bu amaçla 6.400 metrekarelik yeni üretim binamızın inşaatı devam etmektedir ve Ekim 2016'da faaliyete alınması planlanmaktadır. Ayrıca yeni makine yatırımlarımız da devam etmektedir. Bu yatırımlarımızla verimlilik ve kapasite artışı sağlamak ve coğrafyamızın üretim mükemmeliyet merkezi olmak hedefimizdir.



Takım Arabalı Yeni Alet Setleri

Her sektöre uygun 3 yeni konfigürasyon

A50TK-115

115 Parça JUNIOR Takım Arabalı
Alet Seti (Genel Maksatlı)

A50TK-184

184 Parça MIDI Takım Arabalı
Alet Seti (Genel Maksatlı)

A50TK-222

222 Parça MAXI Takım Arabalı
Alet Seti (Genel Maksatlı)

Sayfa 29-31-33

Tüm setler Türk kullanıcılarına özel geliştirilmiş
yeni alet modülleri içerir



Sayfa 26-27-28

Strip-X Serisi

Yüksek verimli kablo sıyırma programı

- Özel izolasyonlu ve ergonomik şekilleri sayesinde ele rahat oturur, kolay kullanım sağlar.
- Enerji potansiyeli ve gerilim altında olmayan kablolar ve iletkenler için kullanıma uygundur.



StripX

Sayfa 105

- İnce telli ve PVC izoleli tüm esnek ve katı iletkenler için tam izole edilmiş kablo sıyırıcı
- 5 - 12 mm ayarlanabilir uzunluk stopajı
- 2 mm çapa kadar kolay erişilebilir entegre yan kesicili



E25-AS06
Otomatik Kablo Sıyırma Pensesi



- İnce telli ve PVC izoleli 4 - 28 mm çapındaki tüm sıradan yuvarlak kablolar için
- Kancalı bıçak (muhafazalı)



E25-CK28H
Kablo Soyma Bıçağı



- Koaksiyel, anten ve iletim kablosu izolasyonlarının kademeli bir şekilde çıkarılmasını sağlar
- Kesim derinliği ayarı gerektirmez



E25-C0S
Koaksiyel Kablo Sıyırıcı



X-Grip Ayarlı Pense Serisi

Geniş program, kuvvetli kavrama

X Grip



Sıkı ve sağlam bir tutuş için güçlü ağız profilleri.

Krom Vanadyum çeliğinden imal edilmiş, DIN standartlarının üzerinde yüklerle dayanıklı ağızlar.

XL çaptaki perçinler ağız kısmı ile gövde arasında kuvvetli bir bağlantı sağlar.

Esnek yaydan yapılması sayesinde düzgün ve hatasız açılan ağız.

Taşlanmış ve çapaksız pense gövdesi ile sıfır yaralanma riski.

Mikro alaşımli yüksek güçlü özel çelikten üretilmiş pense gövdesi.

Parlak dirsekli manivela tamamı ile indüksiyondan geçmiş ve sertleştirilmiştir. Bu sebeple son derece dayanıklıdır.

Düzeltilme yaylı açma kolu diğer el kullanılarak (parmakları sıkıştırmaya karşı önlem olarak) en ağır baskıda bile açılabilir.

Yüksek hassasiyetli ayarlama ve sıkıştırma basıncı için extra sertleştirilmiş fosfat yüzeyli aşınmaya dayanıklı tırtıklı vida.

E50-2 Serisi
Üniversal Ayarlı Penseler

Sayfa 107-108



E51-240-2
Düz Ağızlı
Ayarlı Pense



E52S-240-2
Özel Ağızlı
Ayarlı Pense



E50L-170-2
Uzun Burunlu
Ayarlı Pense



E53-280-2
Kaynakçı Ayarlı
Pensesi (U Ağız)



E54-200-2
Kaynakçı Ayarlı
Pensesi (Yassı Ağız)



E55-280-2
"C" Tipi Ayarlı
Pense

Yeni Trapez Uçlu Maket Bıçakları

Mükemmel ergonomi ve performans

Ceta Form'dan yüksek beklentili kullanıcılara özel geliştirilmiş yeni maket bıçağı programı.

- Yüksek dayanımlı zamak gövde
- Elektrostatik boyalı ipeksi yüzeyler
- Yüksek güvenli otomatik geri çekme mekanizması (J47TK-S için)



J47-R
Trapez Tipi Maket Bıçağı Yedeği

Sayfa 133

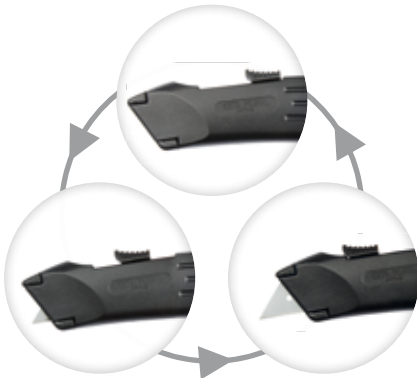

J47-TKS
Emniyetli Maket Bıçağı
(Trapez Tipi Yedekli)



J47-TK
Maket Bıçağı
(Trapez Tipi Yedekli)

Katalog bilgilendirmeleri

E06-11 Serisi
Yan Kesikler
(Parlak Krom/Ergo Sap)

DIN / ISO 5749, TS 11071

Forged in Germany

Yumuşak ve sert teller için kesici ağızlar, özel takım çeliği, parlak krom kaplı yüzey, DuoTech ergonomik sap

KOD NO	mm "	Ø mm	Paket Adedi	FİYAT/TL
E06-11-0140	140 - 5-1/2"	1.8	6	31.57
E06-11-0160	160 - 6"	2.0	6	31.57
E06-11-0180	180 - 7"	2.5	6	37.40

Teknik bilgi

Paket adedi

Ürünlerimizi katalog sayfalarında bulmakta sıkıntı yaşıyorsanız!

Ürün bilgilerine hızlı bir şekilde ulaşmak için Index bölümünden yararlanabilirsiniz. (Sayfa 181-192)

Sembol Bilgileri

	Yeni ürün		Yeni set içeriği		Teşhir kartı
	Belirtilen tarihten sonra çıkacak yeni ürün		eski kod C20-TS16 eski C20 Serisi		Kod değişikliği
	Mevcut kategoriye eklenen yeni ürün		Stoklarla sınırlı ürün		Renkli kutu
	Yeni tasarım ürün		Avantajlı fiyat		Teşhir kutusu
	Belirtilen tarihten sonra çıkacak yeni tasarım ürün		Özel fiyat		Paket adedi
	Belirtilen tarihten itibaren iptal olacak ürün		Çoklu ekonomik paket		Almanya'da üretilmiş dövme parça

Teknik Semboller

Uç Profilleri

	Düz uç		TORX		Lokma uç		XZN (Spline)
	Yıldız		TORX T (pimli)		Allen uç		TORQ-SET
	Pozidriv		TORX Plus		Kare uç		TRI-WING
	Düz / Pozidriv		TORX IPR		Lokma Adaptörü		RIBE

Ölçüler

	1/4" Kare sürücü (dişi)		Erkek kare sürücü		Ağız genişliği (mm)		Dış segmanlar için
	3/8" Kare sürücü (dişi)		Dişi kare sürücü		Ağız genişliği (inç)		İç segmanlar için
	1/2" Kare sürücü (dişi)		Ağız genişliği (mm)		Metrik altkөşe vida		Kesici bıçak genişliği
	3/4" Kare sürücü (dişi)		Ağız genişliği (inç)		İnç altkөşe vida		Metre şeridi genişliği
	1" Kare sürücü (dişi)		Maximum ağız açıklığı (mm)		12 Köşe lokma (metrik)		Kesici ağız uzunluğu
	1/4" Kare sürücü (erkek)		Maximum ağız açıklığı (inç)		12 Köşe lokma (inç)		Keski ağız genişliği
	3/8" Kare sürücü (erkek)		Kare ölçüsü (mm)		Yuvarlak eğe (mm)		Toplam uzunluk (mm)
	1/2" Kare sürücü (erkek)		Kare ölçüsü (inç)		Yuvarlak eğe (inç)		Toplam uzunluk (inç)
	3/4" Kare sürücü (erkek)		Maksimum açıklık (mm)		Kare eğe (mm)		Toplam uzunluk (mm-inç)
	1" Kare sürücü (erkek)		Maksimum açıklık (inç)		Üç Köşe eğe (mm)		Testere ağız uzunluğu
	1/4" Altıkөşe sürücü		Çap (mm)		Standart eğe (mm)		Maksimum yükseklik (mm)
	5/16" Altıkөşe sürücü		Çap (inç)		Yarım yuvarlak eğe (mm)		Ağırlık (gram)
	10 mm Altıkөşe sürücü		Maksimum çap (mm)		Kutu profil ölçüsü		Ağırlık (kilogram)

Pense Grubu

	Ømm Orta sert tel çapı		Ømm Alu + Cu kablo çapı		mm ² Maksimum sıyırma kapasitesi		Düz ağızlı çene
	Ømm Sert tel çapı		Ømm ² Alu + Cu kablo kesiti		Pahlı kesim keski ağızı		◐ Yarım yuvarlak çene
	Ømm Piano tel çapı		Ømm Halat Çapı		Düz kesimli keski ağızı		● Yuvarlak uçlu çene

Diğer Semboller

	Yay mekanizması		Sağ kesim makas		Quick Release Hızlı lokma değişimi		P Benzinli motor
	gr Çekiç kafa ağırlığı (gram)		Sol kesim makas		Cırcırlı ağız		D Dizel motor
	Havalı ve elektrikli aletlerde kullanım		Düz kesim makas		Sağ-sol yön değişim mandalı		Kayışlı tip triger
	Mıknatıslı		E Standart eğeler		Mafsallı kafa		Zincirli tip triger
	Yüksek voltaja karşı izole edilmiş		S Testere eğeleri		Hızlı çevrim özellikli kademeli ağız		
	Paslanmaz çelik		R Törpüler		±3% Tork anahtar toleransı		

1

CETA FORM[®]

Takım Arabaları ve Alet Setleri



TAKIM ARABALARI ve EL ALETİ SETLERİ

Ceta Form'dan Servis, Fabrika ve Atölyeler İçin El Aleti Sistem Çözümleri

Yenilenmiş programımız, çeşitli sektörlerdeki kullanıcıların değişen ihtiyaçlarına yönelik el aleti kombinasyonlarının üstün kaliteli takım arabaları içinde sunulmasından oluşur. Bu sistemde tüm aletler iki renkli EVA modüller içinde, alete özel işlenmiş yuvalarda bulunur. Bu sayede günlük envanter kontrolünüzde kayıp aletleriniz hemen tespit edilir ve kayıp oranınız azalır, verimliliğiniz artar.

GT-PLUS | GT TAKIM ARABALARI

- Merkezi kilit sistemi

- Kolay açılmayı sağlayan, sürtünme yüzeyi düşük bilyalı teleskopik raylar.

- Her çekmecede, takım dolabı hareket halindeyken istem dışı açılmayı engelleyen Smart - Lock™ akıllı kilit sistemi. (Sadece GTPLUS serilerinde)

- Uygun bir çalışma alanı sağlayan üst bölüm.

- Muhtelif aletler için yan göz. (Sadece GT-PLUS serilerinde)

- Ağır sanayi tipi kauçuk tekerlekler (GT-PLUS Ø125 mm GT Ø100 mm - 1 tanesi fren mekanizmalı, iki sabit iki hareketli).



5 adet ve üzeri alımlarınızda dolap çekmeceleri kurumsal renklerinize üretilebilir (Lütfen RAL kodunu belirtiniz).

A01-06 GT PLUS Takım Arabası (Boş) - 6 Çekmeceli

- Sağlam ve güvenilir yapı, yüksek kalite sac.
- Şık ve dayanıklı, elektrostatik çizilmez boya kaplama.
- 6 adet, SBS EVA sistemleriyle uyumlu, % 100 açılabilen çekmece.
- Her çekmeceye 3 adet EVA konulabilme özelliği.
- Her çekmede, takım dolabı hareket halindeyken istem dışı açılmayı engelleyen Smart-Lock™ akıllı kilit sistemi.
- Kolay açılmayı sağlayan, sürtünme yüzeyi düşük bilyalı teleskobik raylar.
- En alttaki çekmece çift raylıdır.
- Merkezi kilit sistemi
- Muhtelif aletler için yan göz.
- Uygun bir çalışma alanı sağlayan üst bölüm.
- A01-PS alet panosu takılabilme özelliği

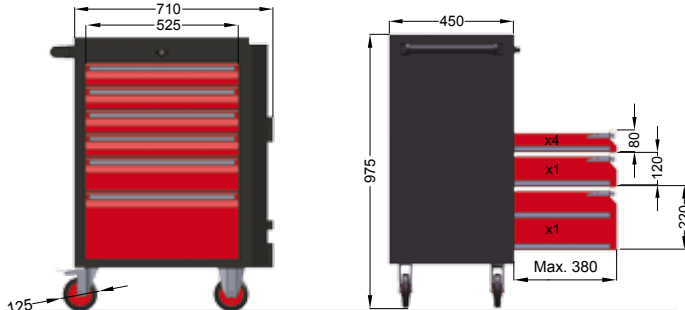

KOD NO	YxGxD / mm	kg	FİYAT/TL
A01-06	975 x 710 x 450	60.2	1241.00

GT-PLUS



A01-06W GT PLUS Rafli Takım Arabası (Boş) - 6 Çekmeceli

- Sağlam ve güvenilir yapı, yüksek kalite sac.
- Şık ve dayanıklı, elektrostatik çizilmez boya kaplama.
- 6 adet, SBS EVA sistemleriyle uyumlu, % 100 açılabilen çekmece.
- Kolay açılmayı sağlayan, sürtünme yüzeyi düşük bilyalı teleskobik raylar.
- En alttaki çekmece çift raylıdır.
- Her çekmeceye 3 adet EVA konulabilme özelliği.
- Her çekmede, takım dolabı hareket halindeyken istem dışı açılmayı engelleyen Smart-Lock™ akıllı kilit sistemi.
- Merkezi kilit sistemi
- Muhtelif aletler için yan göz. Orta göz yüksekliği ayarlanabilir.
- A01-PL alet panosu takılabilme özelliği.

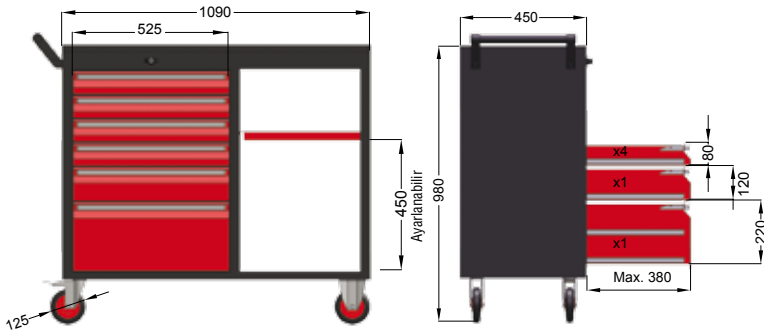

KOD NO	YxGxD / mm	kg	FİYAT/TL
A01-06W	980 x 1090 x 450	66.3	1446.00

GT-PLUS



A01-07

GT PLUS Takım Arabası (Boş) - 7 Çekmeceli

- Sağlam ve güvenilir yapı, yüksek kalite sac.
- Şık ve dayanıklı, elektrostatik çizilmeye boya kaplama.
- 7 adet, SBS EVA sistemleriyle uyumlu, % 100 açılabilen çekmece.
- Her çekmeceye 3 adet EVA konulabilme özelliği.
- Her çekmece, takım dolabı hareket halindeyken istem dışı açılmayı engelleyen Smart-Lock™ akıllı kilit sistemi.
- Kolay açılmayı sağlayan, sürtünme yüzeyi düşük bilyalı teleskobik raylar.
- Merkezi kilit sistemi
- Muhtelif aletler için yan göz.
- Uygun bir çalışma alanı sağlayan üst bölüm.
- A01-PS alet panosu takılabilme özelliği

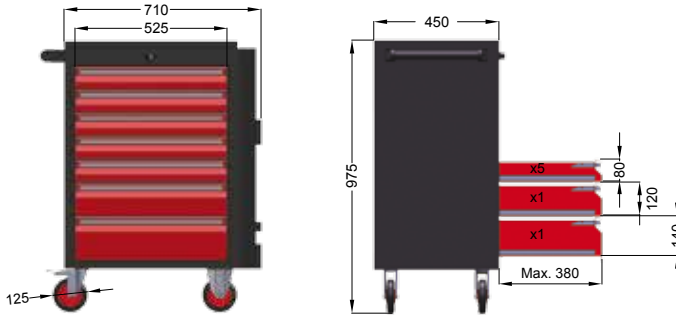

GT-PLUS



KOD NO	YxGxD / mm	kg	FİYAT/TL
A01-07	975 x 710 x 450	66.4	1279.00

A01-07J

GT PLUS Jumbo Takım Arabası (Boş) - 7 Çekmeceli

- Sağlam ve güvenilir yapı, yüksek kalite sac.
- Şık ve dayanıklı, elektrostatik çizilmeye boya kaplama.
- 7 adet, SBS EVA sistemleriyle uyumlu, % 100 açılabilen çekmece.
- Her çekmeceye 4 adet EVA konulabilme özelliği
- Her çekmece, takım dolabı hareket halindeyken istem dışı açılmayı engelleyen Smart-Lock™ akıllı kilit sistemi.
- Kolay açılmayı sağlayan, sürtünme yüzeyi düşük bilyalı teleskobik raylar.
- Merkezi kilit sistemi
- Muhtelif aletler için yan göz.
- Uygun bir çalışma alanı sağlayan üst bölüm.

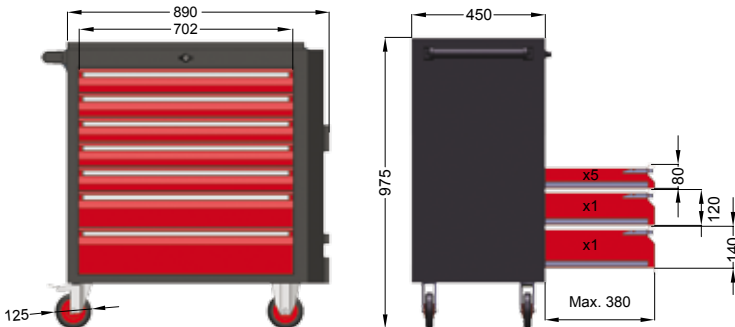

GT-PLUS



KOD NO	YxGxD / mm	kg	FİYAT/TL
A01-07J	975 x 890 x 450	72.5	1513.00

7 çekmece
XL Boyutlar

■ A01-11 GT PLUS Jumbo Takım Arabası (Boş) - 11 Çekmeceli

- Sağlam ve güvenilir yapı, yüksek kalite sac.
- Şık ve dayanıklı, elektrostatik çizilmez boya kaplama.
- 11 adet, SBS EVA sistemleriyle uyumlu, % 100 açılabilen çekmece.
- Kolay açılmayı sağlayan, sürtünme yüzeyi düşük bilyalı teleskobik raylar.
En alttaki çekmece çift raylıdır.
- Merkezi kilit sistemi.
- Her çekmecede, takım dolabı hareket halindeyken istem dışı açılmayı engelleyen Smart-Lock™ akıllı kilit sistemi.
- Uygun bir çalışma alanı sağlayan üst bölüm.
- A01-PL alet panosu takılabilme özelliği.

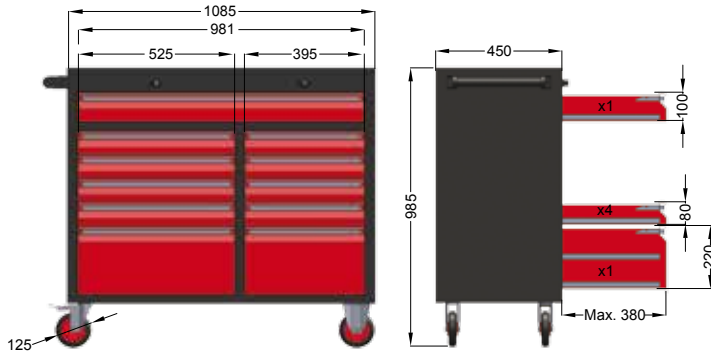

GT-PLUS



11 çekmece

KOD NO	YxGxD / mm	kg	FİYAT/TL
A01-11	985 x 1085 x 450	90	2214.00

■ A01-P Serisi Alet Panoları (Takım Arabaları için)

- Sağlam ve güvenilir yapı, yüksek kalite sac.
- Şık ve dayanıklı, elektrostatik çizilmez boya kaplama.
- A01-PS kodlu Alet Panosu A01-06 ve A01-07 takım arabalarının üzerine eklenerek, panolu tezgah olarak kullanma imkanı sağlar.
- A01-PL kodlu Alet Panosu A01-06W ve A01-11 kodlu takım arabalarının üzerine eklenerek, arabaları panolu tezgah olarak kullanma imkanı sağlar.
- A17-H kodlu kancalara uygun üniversal kare delik sistemi.
- Panonun dolap üzerine montajını sağlayan civata ve pullarla birlikte sevk edilir.

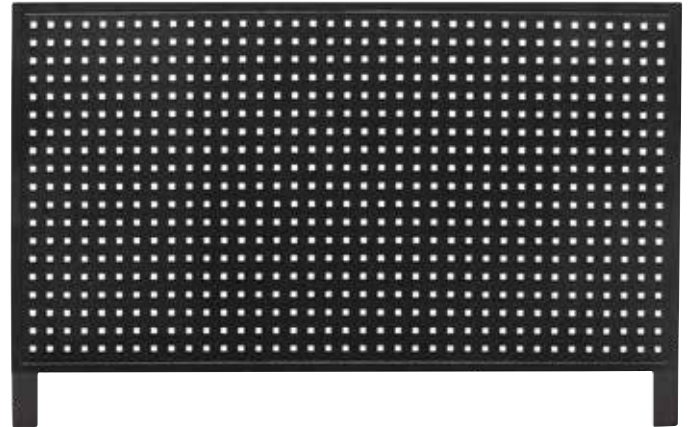

KOD NO	GxY / mm	kg	FİYAT/TL
A01-PS	630 x 600	5.6	221.50
A01-PL	1100 x 600	8.6	374.00



A01-PS + A01-06



A01-PL + A01-11



A01-PL + A01-06W

■ A02-04

GT Takım Arabası (Boş) - 3 Çekmeceli + 1 Gözlü

- Sağlam ve güvenilir yapı, yüksek kalite sac.
- Şık ve dayanıklı, elektrostatik çizilmez boya kaplama.
- 3 adet, SBS EVA sistemleriyle uyumlu, % 100 açılabilen çekmece.
- Her çekmeceye 3 adet EVA konulabilme özelliği.
- Kolay açılmayı sağlayan, sürtünme yüzeyi düşük bilyalı teleskobik raylar.
- Merkezi kilit sistemi
- Uygun bir çalışma alanı sağlayan üst bölüm.

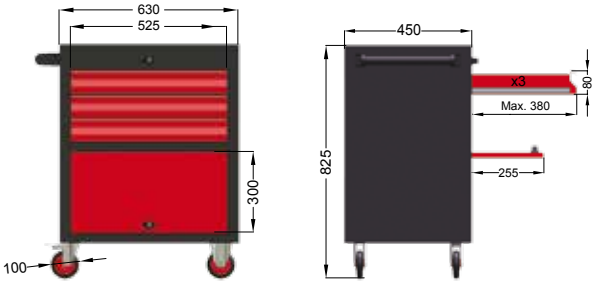

KOD NO	YxGxD / mm	Kg	FİYAT/TL
A02-04	825 x 630 x 450	37.1	878.00

GT



3 çekmece + 1 göz

■ A02-05

GT Takım Arabası (Boş) - 5 Çekmeceli

- Sağlam ve güvenilir yapı, yüksek kalite sac.
- Şık ve dayanıklı, elektrostatik çizilmez boya kaplama.
- 5 adet, SBS EVA sistemleriyle uyumlu, % 100 açılabilen çekmece.
- Her çekmeceye 3 adet EVA konulabilme özelliği.
- Kolay açılmayı sağlayan, sürtünme yüzeyi düşük bilyalı teleskobik raylar.
- Merkezi kilit sistemi
- Uygun bir çalışma alanı sağlayan üst bölüm.

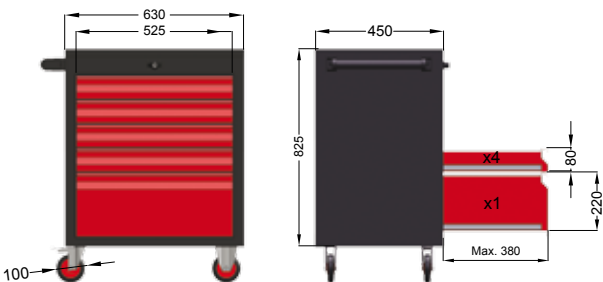

KOD NO	YxGxD / mm	Kg	FİYAT/TL
A02-05	825 x 630 x 450	46.4	1012.00

GT



5 çekmece

■ A02-06

GT Takım Arabası (Boş) - 6 Çekmeceli

- Sağlam ve güvenilir yapı, yüksek kalite sac.
- Şık ve dayanıklı, elektrostatik çizilmez boya kaplama.
- 6 adet, SBS EVA sistemleriyle uyumlu, % 100 açılabilen çekmece.
- Her çekmeceye 3 adet EVA konulabilme özelliği.
- Kolay açılmayı sağlayan, sürtünme yüzeyi düşük bilyalı teleskobik raylar.
- Merkezi kilit sistemi.
- Uygun bir çalışma alanı sağlayan üst bölüm.

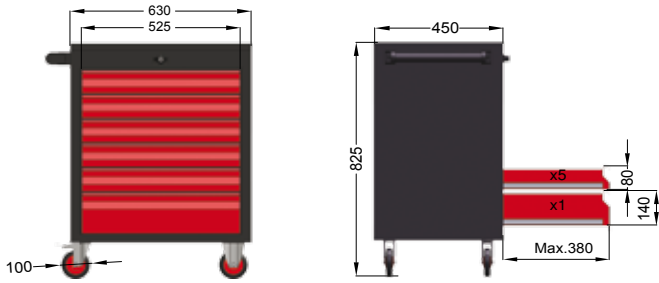

KOD NO	YxGxD / mm	kg	FİYAT/TL
A02-06	825 x 630 x 450	48.8	1067.00

GT



6 çekmece

■ A02-07

GT Takım Arabası (Boş) - 7 Çekmeceli

- Sağlam ve güvenilir yapı, yüksek kalite sac.
- Şık ve dayanıklı, elektrostatik çizilmez boya kaplama.
- 7 adet, SBS EVA sistemleriyle uyumlu, % 100 açılabilen çekmece.
- Her çekmeceye 3 adet EVA konulabilme özelliği.
- Kolay açılmayı sağlayan, sürtünme yüzeyi düşük bilyalı teleskobik raylar.
- Merkezi kilit sistemi .
- Uygun bir çalışma alanı sağlayan üst bölüm.

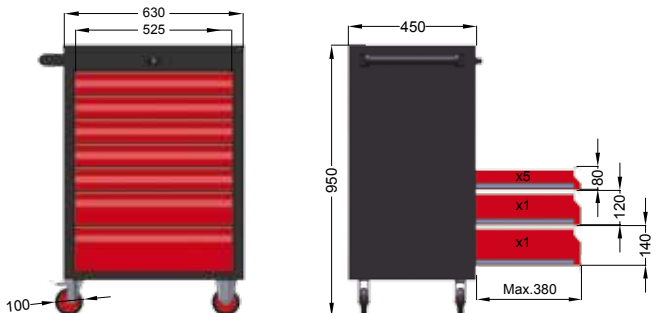

KOD NO	YxGxD / mm	kg	FİYAT/TL
A02-07	950 x 630 x 450	55.3	1167.00

GT



7 çekmece

A06-03

Takım Sandığı (Boş) - 3 Çekmeceli

- Sağlam ve güvenilir yapı, yüksek kalite sac.
- Şık ve dayanıklı, elektrostatik çizilmez boya kaplama.
- GT PLUS ve GT serisi takım arabalarının üzerlerinde kolayca kullanılabilir. Özellikle bu takım arabalarının kapasitelerini artırmak için tavsiye edilir.
- 3 adet SBS EVA sistemleriyle uyumlu % 100 açılabilen çekmece..
- Her çekmeceye 3 adet EVA konulabilme özelliği..
- 80 mm derinliğe sahip kapak altı hazne.
- Kolay açılmayı sağlayan, sürtünme yüzeyi düşük bilyalı teleskobik raylar.
- Entegre taşıma sapları

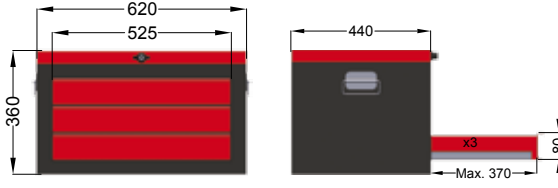

3 çekmece

KOD NO	YxGxD / mm	kg	FİYAT/TL
A06-03	360 x 620 x 440	20	506.00

A07-06

Portatif Takım Sandığı (Boş) - 6 Çekmeceli

- Sağlam ve güvenilir yapı, yüksek kalite sac.
- Şık ve dayanıklı, elektrostatik çizilmez boya kaplama.
- Üst çekmece bölümü 3 ayrı gözden oluşmaktadır.
- 80 mm derinliğe sahip kapak altı hazne.
- Kolay açılmayı sağlayan, sürtünme yüzeyi düşük bilyalı teleskobik raylar.
- Entegre taşıma sapları.

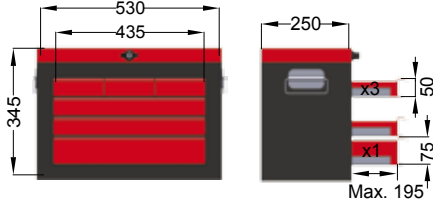

6 çekmece

KOD NO	YxGxD / mm	kg	FİYAT/TL
A07-06	345 x 530 x 250	18	540.00

A11-02

Basic Taşıma Arabası (Boş)

- Sağlam ve güvenilir yapı, yüksek kalite sac.
- Şık ve dayanıklı, elektrostatik çizilmez boya kaplama.
- 1 adet, SBS EVA sistemleriyle uyumlu, % 100 açılabilen çekmece. (Çekmeceye 3 adet EVA konulabilme özelliği.)
- 2 adet hacimli ürünleri taşımak için raf.
- Her çekmece, takım dolabı hareket halindeyken istem dışı açılmayı engelleyen Smart-Lock™ akıllı kilit sistemi.
- Uygun bir çalışma alanı sağlayan üst bölüm.

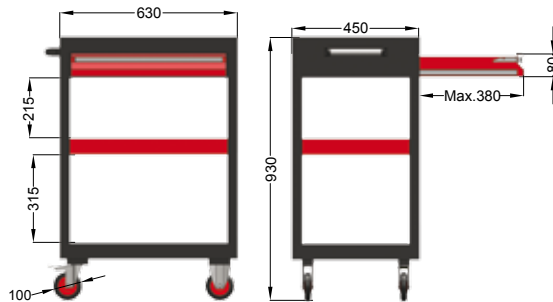

KOD NO	YxGxD / mm	kg	FİYAT/TL
A11-02	930 x 630 x 450	26	540.00

■ A17 Serisi Çalışma Tezgahları

- Sökülebilir tasarım, kolay ve ucuz nakliye. Hızlı ve kolay kurulum.
- Kayın ağacından 18 mm su kontrası veya talep halinde 2 mm galvanizli sacla kaplanan 18 mm su kontrası çalışma masası.
- 3 adet, SBS EVA sistemleriyle uyumlu, % 100 açılabilen çekmece.
- Her çekmeceye 3 adet EVA konulabilme özelliği.
- Kolay açılmayı sağlayan, sürtünme yüzeyi düşük bilyalı teleskobik raylar.
- Zemine sabitlenebilen ayaklar.

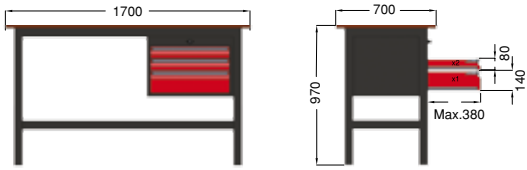

KOD NO	GxYxD / mm	kg	FİYAT/TL
A17	1700 x 950 x 700	67	1446.00
A17S	1700 x 950 x 700	87	1586.00

■ A17P Serisi Çalışma Tezgahları (Panolu)

- Sökülebilir tasarım, kolay ve ucuz nakliye. Hızlı ve kolay kurulum.
- A17-H kancaları kullanılarak alet asmaya yarayan entegre panel.
- Kayın ağacından 18 mm su kontrası veya talep halinde 2 mm galvanizli sacla kaplanan 18 mm su kontrası çalışma masası.
- 3 adet, SBS EVA sistemleriyle uyumlu, % 100 açılabilen çekmece.
- Her çekmeceye 3 adet EVA konulabilme özelliği.
- Kolay açılmayı sağlayan, sürtünme yüzeyi düşük bilyalı teleskobik raylar.
- Zemine sabitlenebilen ayaklar.

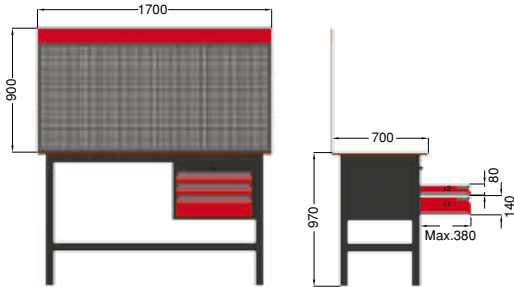

■ A17H Tezgah Pano Kancası

A01-PS, A01-PL, A20-100, A20-170 alet panoları ve A17(S)P panolu çalışma tezgahı için.



KOD NO	mm	mm		FİYAT/TL
A17H	70	4.7	12	3.45

KOD NO	GxYxD / mm	kg	FİYAT/TL
A17P	1700 x 1850 x 700	86	2057.00
A17SP	1700 x 1850 x 700	106	2197.00



■ A20 Serisi Alet Panoları

- Sağlam ve güvenilir yapı, yüksek kalite sac.
- Şık ve dayanıklı, elektrostatik çizilmez boya kaplama.
- A20-170 modeli A17 ve A17(S) çalışma tezgahları ile uyumludur.
- Ayrıca duvara monte edilerek de kullanılabilir.
- A20-100 modeli yalnızca duvara montaj için tasarlanmıştır.
- Panonun dolap üzerine montajını sağlayan civata ve pullar ile birlikte sevk edilir.
- A17-H kodlu kancalara uygun universal kare delik sistemi.

KOD NO	GxY / mm	kg	FİYAT/TL
A20-100	1000 x 700	10	355.00
A20-170	1700 x 900	19	611.00



■ A25-3 Serisi

Metal Takım Çantaları - 3 Gözlü

- Kullanım esnasında aletlere kolay erişimi sağlayan katlanabilir tasarım.
- Büyük depolama kapasitesi.
- Güvenilir sac yapı; şık ve dayanıklı, elektrostatik çizilmez boya kaplama.
- Asma kilit için klipsli (asma kilit dahil değildir).



KOD NO	GxYxD / mm	kg	FİYAT/TL
A25-3S	300 x 145 x 200	2.7	52.10
A25-3	420 x 145 x 200	3.5	62.85

■ A25-5 Serisi

Metal Takım Çantaları - 5 Gözlü

- Kullanım esnasında aletlere kolay erişimi sağlayan katlanabilir tasarım
- Büyük depolama kapasitesi. A25-5L kodlu çanta, testere kolu veya 50 cm su terazisi alabilir.
- Güvenilir sac yapı; şık ve dayanıklı, elektrostatik çizilmez boya kaplama.
- Asma kilit için klipsli (asma kilit dahil değildir).



KOD NO	GxYxD / mm	kg	FİYAT/TL
A25-5	420 x 195 x 200	4.9	75.00
A25-5L	510 x 195 x 200	5.7	89.20
A25-5XL	600 x 195 x 200	6.2	105.90

■ A27-19PL

Plastik Takım Çantası - 19"

- Yüksek depolama kapasitesi, kompakt boyutlar
- Üst kapakta iki adet organizatör
- Teleskopik taşıma kolu
- Çıkarılabilir tepsi
- Sağlam plastik kilitlet
- Asma kilit için klips (asma kilit dahil değildir).



KOD NO	GxYxD / mm	kg	8 •	FİYAT/TL
A27-19PL	494 x 263 x 250	1.9	8 •	35.45

■ A30

ABS Takım Çantası

- Dayanıklı ABS gövde, estetik dış görünüş.
- Daha güvenilir kapama için alüminyum dış profil.
- Birçok kombinasyon için uygun elastik bantlı alet gözler
- Çift evrak gözü
- 2 adet kromlu çelik kilit
- 3 adet sağlam metal menteşe ve denge için 4 adet plastik ayak
- 13 kg taşıma kapasitesi



KOD NO	GxYxD / mm	kg	FİYAT/TL
A30	450 x 330 x 190	3.4	221.25

■ A30H

ABS Takım Çantası (Çekçekli)

A30 ile tamamen aynı özelliklerdedir ancak daha kolay taşıma için çekçeklidir.



KOD NO	GxYxD / mm	kg	FİYAT/TL
A30H	450 x 330 x 190	4.4	295.15

1 Takım Arabaları ve Alet Setleri

■ A50M-43 Serisi 43 Parça Mekanikçi Alet Setleri

- Sanayide ve ticarete çalışan mekanikçi profesyoneller için mükemmel alet kombinasyonu
- Bu set içerisinde yer alan tüm ürünler orijinal Ceta Form endüstriyel kalitesindedir
- Farklı takım çantaları ile satın alınabilir

43 Parça

KOD NO	GxYxD / mm	FİYAT/TL
A50M-43	Sadece İçerik	580.80
A50M-43A25 (A50M-43+A25-5L)	 510x195x200	646.75
A50M-43A27 (A50M-43+A27-19PL)	 494x263x250	593.00
A50M-43A30 (A50M-43+A30)	 450x330x190	778.80
A50M-43A30H (A50M-43+A30H)	 450x330x190	852.70



■ G99-0431 Serisi 31 Parça Elektrikçi Alet Setleri

- Sanayide ve ticarete çalışan elektrikçi profesyoneller için mükemmel alet kombinasyonu
- Bu set içerisinde yer alan tüm ürünler orijinal Ceta Form endüstriyel kalitesindedir
- Farklı takım çantaları ile satın alınabilir

31 Parça

KOD NO	GxYxD / mm	FİYAT/TL
G99-0431	Sadece İçerik	510.75
G99-0431A27 (G99-0431+A27-19PL)	 494x263x250	525.75
G99-0431A30 (G99-0431+A30)	 450x330x190	711.55
G99-0431A30H (G99-0431+A30H)	 450x330x190	785.45

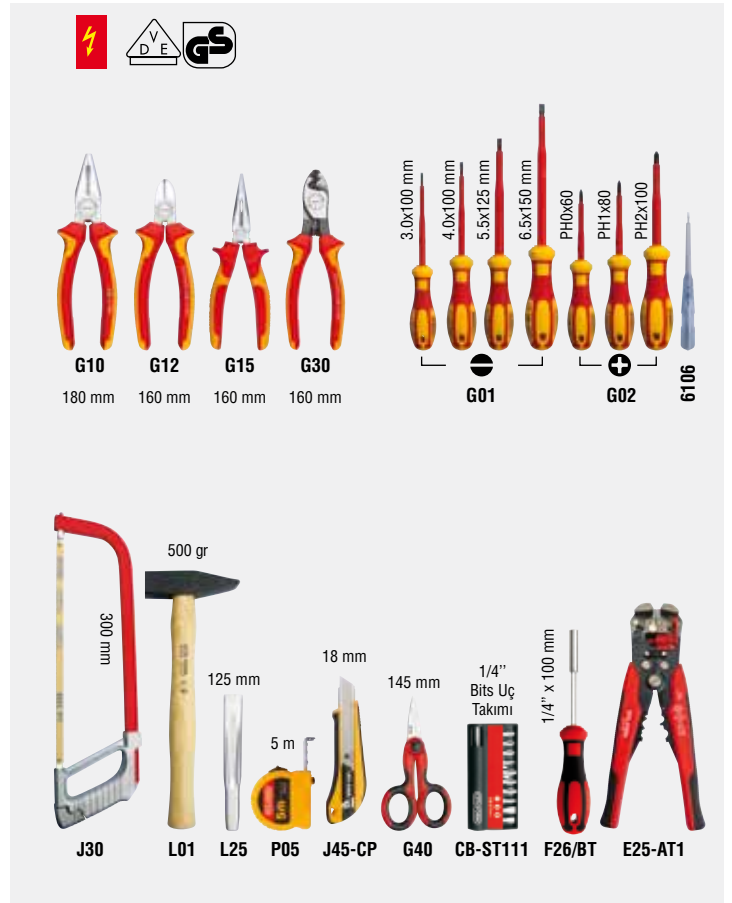

A50M-75PH2
75 Parça Universal Alet Seti

- Sanayide ve ticarete çalışan profesyoneller için mükemmel alet kombinasyonu
- Bu set içerisinde yer alan tüm ürünler orijinal Ceta Form endüstriyel kalitesindedir
- Sağlam ve dayanıklı yüksek yoğunluklu polietilen çanta

75 Parça



KOD NO	FİYAT/TL
A50M-75PH2	526.65

GxDxY / mm	gr
440x320x100	6300

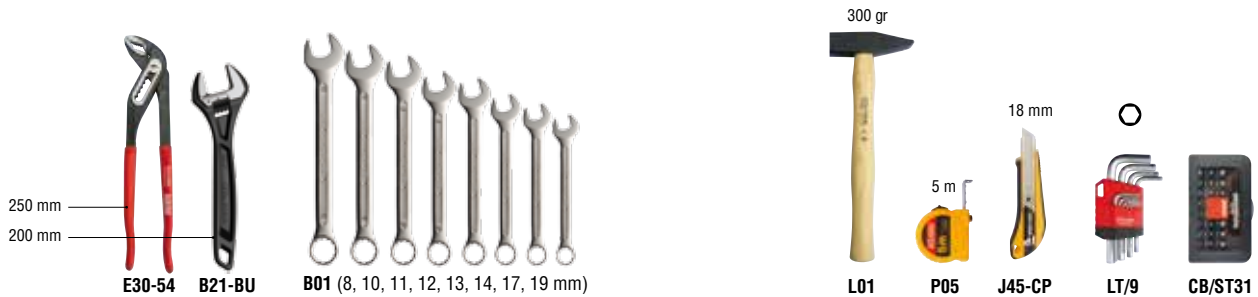
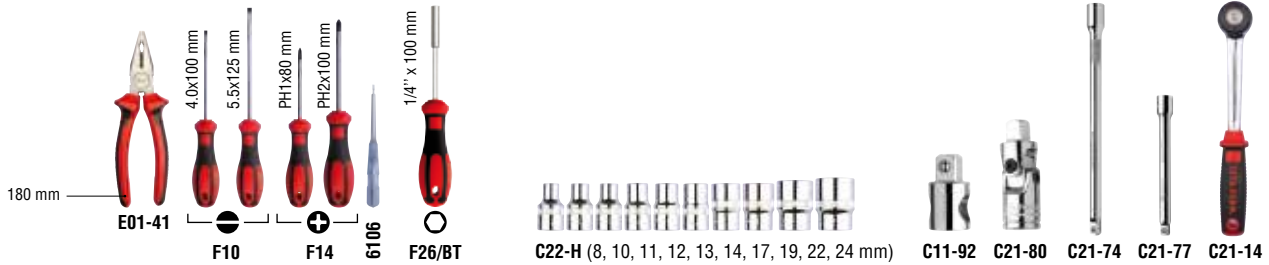

Ceta Form SBS EVA Sistemleri

Çift renkli EVA malzeme sayesinde yerinde olmayan aletlerin bir bakışta dikkat çekmesi çalışma ortamlarındaki verimliliği artırır.

3 Boyutlu EVA kesim teknolojisi ile aletler için en uygun yuvalar oluşturulur (pazardaki firmaların büyük çoğunluğu 2 boyutlu teknoloji kullanmaktadır).

Ürünleri yerlerinden kolay çıkarabilmek için yuvalar.

Kimyasal maddelere dayanıklı yüksek kaliteli EVA malzemesi



Eksik aletleri kolay farkedebilme

INFO



A01-06, A01-06W, A01-07, A01-07J, A01-11, A02-04, A02-05, A02-06, A02-07 takım arabaları, INFO A06-03 takım sandığı ve A17S, A17P, A17SP, A17 takım tezgahı çekmeceleriyle uyumluluk.

■ B01-E16 16 Parça Kombine Anahtar Takımı



stok sorunuz

B01 (6, 7, 8, 9, 10, 11, 12, 13, 14, 15, 16, 17, 18, 19, 21, 22 mm) Kombine Anahtar

KOD NO	PARÇA SAYISI	FİYAT/TL
B01-E16	16	200.35

■ B01-E04 4 Parça Kombine Anahtar Takımı



stok sorunuz

B01 (24, 27, 30, 32 mm) Kombine Anahtar

KOD NO	PARÇA SAYISI	FİYAT/TL
B01-E04	4	154.90

■ B05R-E12 12 Parça C-GEAR Cırcırlı Kombine Anahtar Takımı (Özel Ağızlı)



B05R (8, 10, 11, 12, 13, 14, 17, 19 mm) C-GEAR Cırcırlı Kombine Anahtarlar (Özel Ağızlı)
B05-14S (1/4"- 10 mm), B05-38S (3/8"- 13 mm),
B05-12S (1/2"- 19 mm) C-GEAR Lokma Adaptörleri,
B05-14B (1/4"- 10 mm) C-GEAR Bits Adaptörü

KOD NO	PARÇA SAYISI	FİYAT/TL
B05R-E12	12	422.40

■ B01-E21 21 Parça Kombine Anahtar ve Allen Seti



stok sorunuz

B01 (6, 7, 8, 9, 10, 11, 12, 13, 14, 17, 19, 22 mm) Kombine Anahtar
LT/9 (1.5, 2, 2.5, 3, 4, 5, 6, 8, 10 mm)
L Allen Anahtar Takımı (Kısa Tip-Nikel Kaplı)

KOD NO	PARÇA SAYISI	FİYAT/TL
B01-E21	21	164.50

■ B05-E12 12 Parça C-GEAR Cırcırlı Kombine Anahtar Takımı (Düz)



B05 (8, 10, 11, 12, 13, 14, 17, 19 mm) C-GEAR Cırcırlı Kombine Anahtarlar (Düz)
B05-14S (1/4"- 10 mm), B05-38S (3/8"- 13 mm),
B05-12S (1/2"- 19 mm) C-GEAR Lokma Adaptörleri,
B05-14B (1/4"- 10 mm) C-GEAR Bits Adaptörü

KOD NO	PARÇA SAYISI	FİYAT/TL
B05-E12	12	325.55

■ B06-E12 12 Parça C-GEAR Cırcırlı Kombine Anahtar Takımı (Mafsallı)



B06 (8, 10, 11, 12, 13, 14, 17, 19 mm) C-GEAR Cırcırlı Kombine Anahtarlar (Mafsallı)
B05-14S (1/4"- 10 mm), B05-38S (3/8"- 13 mm),
B05-12S (1/2"- 19 mm) C-GEAR Lokma Adaptörleri,
B05-14B (1/4"- 10 mm) C-GEAR Bits Adaptörü

KOD NO	PARÇA SAYISI	FİYAT/TL
B06-E12	12	430.10

B09-E08
8 Parça Çatal İki Ağız Anahtar Takımı



stok sorunuz

B09 (6x7, 8x9, 10x11, 12x13, 14x15, 16x17, 18x19, 20x22 mm) Çatal İki Ağız Anahtar

KOD NO	PARÇA SAYISI	FİYAT/TL
B09-E08	8	90.60

B10-E12
12 Parça Çatal İki Ağız Anahtar Takımı (Kısa Tip)



stok sorunuz

B10 (6x7, 8x9, 10x11, 12x13, 14x15, 16x17, 18x19, 20x22, 21x23, 24x26, 25x28, 30x32 mm) Çatal İki Ağız Anahtar (Kısa Tip)

KOD NO	PARÇA SAYISI	FİYAT/TL
B10-E12	12	126.85

B28-E11
11 Parça Pipo İki Ağız L Tipi Anahtar Takımı



B28 (8, 9, 10, 11, 12, 13, 14, 15, 16, 17, 19 mm) Pipo İki Ağız L Tipi Anahtar

stoklarla sınırlıdır

KOD NO	PARÇA SAYISI	FİYAT/TL
B28-E11	11	310.75

B09-E12
12 Parça Çatal İki Ağız Anahtar Takımı



stok sorunuz

B09 (6x7, 8x9, 10x11, 12x13, 14x15, 16x17, 18x19, 20x22, 21x23, 24x26, 25x28, 30x32 mm) Çatal İki Ağız Anahtar

KOD NO	PARÇA SAYISI	FİYAT/TL
B09-E12	12	210.15

B14-E08
8 Parça Yıldız İki Ağız Anahtar Takımı

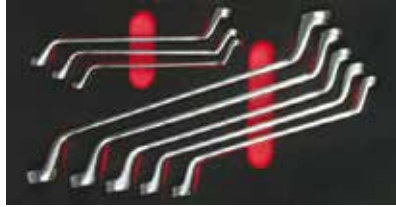

stok sorunuz

B14 (6x7, 8x9, 10x11, 12x13, 14x15, 16x17, 18x19, 20x22 mm) Yıldız İki Ağız Anahtar

KOD NO	PARÇA SAYISI	FİYAT/TL
B14-E08	8	142.80

K99-10-E06
6 Parça C-PLUS T Saplı Allen Anahtar Takımı **yeni**

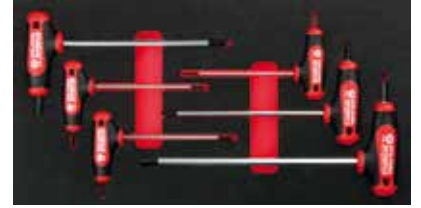

K10 (2.0, 2.5, 3.0, 4.0, 5.0, 6.0 mm) C-PLUS T Saplı Allen Anahtar

KOD NO	PARÇA SAYISI	FİYAT/TL
K99-10-E06	6	77.45

B10-E08
8 Parça Çatal İki Ağız Anahtar Takımı (Kısa Tip)



stok sorunuz

B10 (6x7, 8x9, 10x11, 12x13, 14x15, 16x17, 18x19, 20x22 mm) Çatal İki Ağız Anahtar (Kısa Tip)

KOD NO	PARÇA SAYISI	FİYAT/TL
B10-E08	8	71.30

B17-E18
18 Parça Dış TORX Lokma ve Anahtar Seti



B17 (E06xE08, E10xE12, E14xE18, E20xE24) Dış TORX Anahtar
C06 (E4, E5, E6, E7, E8, E10) 1/4" Dış TORX Lokma Anahtar
C26 (E10, E12, E14, E16, E18, E20, E22, E24) 1/2" Dış TORX Lokma Anahtar

KOD NO	PARÇA SAYISI	FİYAT/TL
B17-E18	18	211.50

K99-10-E15
15 Parça C-PLUS T Saplı ve L Topbaşı Allen Anahtar Seti



K10 (2.0, 2.5, 3.0, 4.0, 5.0, 6.0 mm) C-PLUS T Saplı Allen Anahtar
LT/900 (1.5, 2, 2.5, 3, 4, 5, 6, 8, 10 mm) Topbaşı L Allen Anahtar Takımı (Uzun Tip)

KOD NO	PARÇA SAYISI	FİYAT/TL
K99-10-E15	15	112.85



1 Takım Arabaları ve Alet Setleri

K99-12-E14 14 Parça C-PLUS T Saplı ve L TORX Anahtar Seti



K12 (T10, T15, T20, T25, T30, T40) C-PLUS T Saplı TORX Anahtar
LT/700L (T9, T10, T15, T20, T25, T27, T30, T40) TORX L Anahtar
Takımı (Uzun Tip)

KOD NO	PARÇA SAYISI	FİYAT/TL
K99-12-E14	14	146.25

C00-E52H2 52 Parça 1/4" Lokma ve Allen Anahtar Seti



C01-12 1/4" Döğmeli Cırcır Kolu
C01-20 1/4" Lokma Tornavidası
C01-80 1/4" Üniversal Mafsal
C01-40 1/4" T-Kol (115 mm)
C01-70 1/4" Uzatma Kolları (50, 150 mm)
C02-H (4, 4.5, 5, 5.5, 6, 7, 8, 9, 10, 11, 12, 13 mm)
1/4" 6 Köşe Lokma Anahtar
C04-H (4, 5, 5.5, 6, 7, 8, 9, 10, 11, 12, 13 mm)
1/4" 6 Köşe Derin Lokma Anahtar
C08-T (T10, T15, T20, T25, T30, T40) 1/4" TORX Uçlu Lokma
C08-H (3.0, 4.0, 5.0, 6.0, 8.0) 1/4" Allen Uçlu Lokma
C08-S (5.5 mm) 1/4" Düz Uçlu Lokma
C08-PH (PH2) 1/4" Yıldız Uçlu Lokma
C08-PZ (PZ2) 1/4" Pozitiriv Uçlu Lokma
LT/9 (1.5, 2, 2.5, 3, 4, 5, 6, 8, 10 mm) 9 Parça L Allen Anahtar Takımı
(Kısa Tip-Nikel Kaplı)

KOD NO	PARÇA SAYISI	FİYAT/TL
C00-E52H2	52	206.45

C00-E26H4 26 Parça 1/4" Lokma ve Allen Anahtar Seti



C01-14 1/4" Döğmeli Cırcır Kolu
C01-80 1/4" Üniversal Mafsal
C01-40 1/4" T-Kol (115 mm)
C01-70 1/4" Uzatma Kolları (50, 150 mm)
C02-H (4, 4.5, 5, 5.5, 6, 7, 8, 9, 10, 11, 12, 13 mm)
1/4" 6 Köşe Lokma Anahtar
LT/9 (1.5, 2, 2.5, 3, 4, 5, 6, 8, 10 mm)
L Allen Anahtar Takımı (Kısa Tip-Nikel Kaplı)

KOD NO	PARÇA SAYISI	FİYAT/TL
C00-E26H4	26	117.25

C10-E18H2 18 Parça 3/8" Lokma Takımı



C11-12 3/8" Döğmeli Cırcır Kolu
C11-70 3/8" Uzatma Kolları (75, 150 mm)
C11-40 3/8" T-Kol (200 mm)
C11-80 3/8" Üniversal Mafsal
C12-H (6, 7, 8, 9, 10, 11, 12, 13, 14, 15, 17, 19, 22 mm)
3/8" 6 Köşe Lokma Anahtar

KOD NO	PARÇA SAYISI	FİYAT/TL
C10-E18H2	18	146.35

C24-E17H 17 Parça 1/2" Derin Lokma Anahtar Takımı

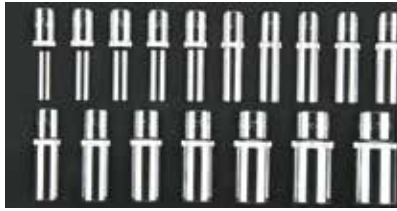

C24-H (8, 10, 11, 12, 13, 14, 15, 16, 17, 18, 19, 21, 22, 24, 27,
30, 32mm) 1/2" 6 Köşe Derin Lokma Anahtar

KOD NO	PARÇA SAYISI	FİYAT/TL
C24-E17H	17	296.45

C28S-E29 29 Parça 1/2" TORX-Allen-XZN Lokmalı Bits Takımı

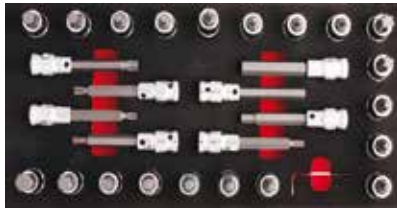

C28S-T (T20, T25, T30, T40, T45, T50, T55, T60) x 30 mm
1/2" TORX Uçlu Lokma (Kısa Tip-Değiştirilebilir Uçlu)
C28S-TL (T30, T40, T45, T50) x 75 mm
1/2" TORX Uçlu Lokmalar (Uzun Tip-Değiştirilebilir Uçlu)
C28S-H (5, 6, 7, 8, 10, 12, 14 mm) x 30 mm
1/2" Allen Uçlu Lokma (Kısa Tip-Değiştirilebilir Uçlu)
C28S-HL (6, 8, 10, 12 mm) x 75 mm
1/2" Allen Uçlu Lokma (Uzun Tip-Değiştirilebilir Uçlu)
C28S-X (M05, M06, M08, M10, M12) x 30 mm
1/2" XZN Uçlu Lokma (Kısa Tip-Değiştirilebilir Uçlu)
L (2.5 mm) L Allen Anahtar (Kısa Tip)

KOD NO	PARÇA SAYISI	FİYAT/TL
C28S-E29	29	369.75

C28-SSE40 40 Parça H10 TORX-Allen-XZN Lokmalı Bits Uç Takımı



BT/8005 3/8" Bits Tutucu Lokma (10 mm)
BT/8008 1/2" Bits Tutucu Lokma (10 mm)
CB/1000 (T20, T25, T27, T30, T40, T45, T50, T55, T60) x 30 mm H10
TORX Bits Uç (Kısa Tip)
CB/1100 (T40, T45, T50, T55, T60) x 75 mm H10 TORX Bits Uç
(Uzun Tip)
CB/2000 (4, 5, 6, 7, 8, 10, 12, 14 mm) x 30 mm H10 Allen Bits Uç
(Kısa Tip)
CB/2100 (5, 6, 7, 8, 10, 12 mm) x 75 mm H10 Allen Bits Uç (Uzun Tip)
CB/3000 (M05, M06, M08, M10, M12, M14) x 30 mm H10 XZN Bits
Uç (Kısa Tip)
CB/3100 (M6, M8, M10, M12) x 75 mm H10XZN Bits Uç (Uzun Tip)

KOD NO	PARÇA SAYISI	FİYAT/TL
C28-SSE40	40	121.05

C20-E23H2 23 Parça 1/2" Lokma Takımı (C21-12 Kol ile)



C21-12 1/2" Döğmeli Cırcır Kolu
C21-70 1/2" Uzatma Kolları (125, 250 mm)
C21-80 1/2" Üniversal Mafsal
C21-40 1/2" T-Kol (250 mm)
C22-H (8, 9, 10, 11, 12, 13, 14, 15, 16, 17, 18, 19, 21, 22, 24,
27, 30, 32mm) 1/2" 6 Köşe Lokma Anahtar

KOD NO	PARÇA SAYISI	FİYAT/TL
C20-E23H2	23	265.30

C20-E23H4 23 Parça 1/2" Lokma Takımı (C21-14 Kol ile)



C21-14 1/2" Cırcır Kolu
C21-70 1/2" Uzatma Kolları (125, 250 mm)
C21-80 1/2" Üniversal Mafsal
C11-92 3/8" Lokma Adaptörü - D:3/8" E:1/2"
C22-H (8, 9, 10, 11, 12, 13, 14, 15, 16, 17, 18, 19, 21, 22,
24, 27, 30, 32mm) 1/2" 6 Köşe Lokma Anahtar

KOD NO	PARÇA SAYISI	FİYAT/TL
C20-E23H4	23	224.85

C62-E18
18 Parça 1/2" Havalı Lokma Takımı



C61-74 1/2" Havalı Uzatma Kolu (125 mm)
C61-92 1/2" Havalı Lokma Adaptörü - D:1/2" E:3/4"
C62-H (10, 11, 12, 13, 14, 15, 16, 17, 18, 19, 21, 22, 24, 27, 30, 32 mm) 1/2" 6 Köşe Havalı Lokma Anahtar

KOD NO	PARÇA SAYISI	FİYAT/TL
C62-E18	18	259.95

C64-E10
10 Parça 1/2" Havalı Derin Lokma Anahtar Tk.



C64-H (10, 11, 12, 13, 14, 17, 19, 21, 22, 24 mm)
1/2" 6 Köşe Derin Havalı Lokma Anahtar

KOD NO	PARÇA SAYISI	FİYAT/TL
C64-E10	10	202.50

F99-E701
7 Parça C-PLUS Düz-PH Tornavida Takımı



F10 (3.0x75, 4.0x100, 5.5x125, 6.5x150, 8.0x150 mm)
C-PLUS Düz Uçlu Tornavida (Kabin Tipi)
F14 (PH1x80, PH2x100 mm) C-PLUS Yıldız Uçlu Tornavida

KOD NO	PARÇA SAYISI	FİYAT/TL
F99-E701	7	79.45

4000M-E701
7 Parça TOREX Düz-PH Tornavida Takımı



4100M (3.0x75, 4.0x100, 5.5x125, 6.5x150, 8.0x150 mm)
TOREX Düz Uçlu Tornavida
4200M (PH1x80, PH2x100 mm) TOREX Yıldız Uçlu Tornavida

KOD NO	PARÇA SAYISI	FİYAT/TL
4000M-E701	7	67.85

F99-E3901
39 Parça C-PLUS Düz-PH Tornavida ve Bits Seti



F10 (3.0x75, 4.0x100, 5.5x125, 6.5x150 mm)
C-PLUS Düz Uçlu Tornavida (Kabin Tipi)
F14 (PH1x80, PH2x100 mm) C-PLUS Yıldız Uçlu Tornavida
F26/BT 1/4"x100 mm C-PLUS Bits Tutucu Tornavida
CB/ST31 31 Parça Bits Uç Takımı
6106 Kontrol Kalemi (VDE Onaylı-Büyük)

KOD NO	PARÇA SAYISI	FİYAT/TL
F99-E3901	39	137.95

F99-E3902
39 Parça C-PLUS Düz-PZ Tornavida ve Bits Seti



F10 (3.0x75, 4.0x100, 5.5x125, 6.5x150 mm)
C-PLUS Düz Uçlu Tornavida (Kabin Tipi)
F17 (PZ1x80, PZ2x100 mm) C-PLUS Pozitivdir Uçlu Tornavida
F26/BT 1/4"x100 mm C-PLUS Bits Tutucu Tornavida
CB/ST31 31 Parça Bits Uç Takımı
6106 Kontrol Kalemi (VDE Onaylı-Büyük)

KOD NO	PARÇA SAYISI	FİYAT/TL
F99-E3902	39	137.95

4000M-E1901
19 Parça Torex Düz-PH Tornavida ve Bits Seti



4100M (3.0x75, 4.0x100, 5.5x125, 6.5x150 mm) TOREX Düz Uçlu Tornavida
4200M (PH1x80, PH2x100 mm) TOREX Yıldız Uçlu Tornavida
3100/BT1 1/4"x100 mm Depolu Bits Tutucu Tornavida
CB/ST111 11 Parça Bits Uç Takımı - Düz/Yıldız/Pozitivdir
6106 Kontrol Kalemi (VDE Onaylı-Büyük)

KOD NO	PARÇA SAYISI	FİYAT/TL
4000M-E1901	19	104.55

F99-E0705
7 Parça C-PLUS TORX Tornavida Takımı

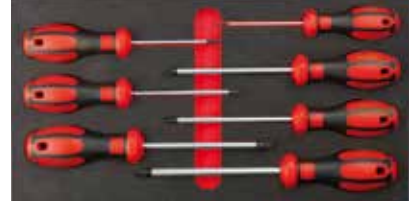

F18 (T10x80, T15x80, T20x100, T25x100, T27x115, T30x115, T40x130 mm) C-PLUS TORX Uçlu Tornavida

KOD NO	PARÇA SAYISI	FİYAT/TL
F99-E0705	7	90.65

F99-E0706
7 Parça C-PLUS Delikli TORX Tornavida Takımı



F19 (T10x80, T15x80, T20x100, T25x100, T27x115, T30x115, T40x130 mm) C-PLUS Delikli TORX Uçlu Tornavida

KOD NO	PARÇA SAYISI	FİYAT/TL
F99-E0706	7	97.30

4400M-E701
7 Parça TOREX TORX Tornavida Tk. **yeni**



4400M (T10x80, T15x80, T20x100, T25x100, T27x115, T30x115, T40x130 mm) TOREX TORX Uçlu Tornavida

KOD NO	PARÇA SAYISI	FİYAT/TL
4400M-E701	7	79.15

F99-E0507
5 Parça C-PLUS Lokma Tornavida Takımı



F20 (6, 7, 8, 10, 13 mm) C-PLUS Lokma Uçlu Tornavida

KOD NO	PARÇA SAYISI	FİYAT/TL
F99-E0507	5	106.50

1 Takım Arabaları ve Alet Setleri

1300M-E501 5 Parça Torex Lokma Tornavida Tk. **yeni**



1300M (6, 7, 8, 10, 13 mm) TOREX Lokma Uçlu Tornavida

KOD NO	PARÇA SAYISI	FİYAT/TL
1300M-E501	5	96.70

E99-41-E0103 3 Parça Ergo Pense Takımı (Polisajlı)



E01-41-0180 180 mm Kombine Pense (Polisajlı/Ergo Sap)
E06-41-0160 160 mm Yan Keski (Polisajlı/Ergo Sap)
E15-41-0160 160 mm Kargaburun (Polisajlı/Ergo Sap)

KOD NO	PARÇA SAYISI	FİYAT/TL
E99-41-E0103	3	118.25

E99-43-E0103 3 Parça UniGrip Pense Takımı (Polisajlı) **yeni**



E01-43-0180 180 mm Kombine Pense (Polisajlı/UniGrip Sap)
E06-43-0160 160 mm Yan Keski (Polisajlı/UniGrip Sap)
E15-43-0160 160 mm Kargaburun (Polisajlı/UniGrip Sap)

KOD NO	PARÇA SAYISI	FİYAT/TL
E99-43-E0103	3	118.25

E99-E0503 3 Parça Ayarlı Pense ve Kurbağacık Seti



E30-54-0250 250 mm Papağan Pense (Kutu Mafsal-PVC Daldırma Sap)
E50-16-0240 Universal Ayarlı Pense (Kavisli Çene)
B21-250B 250 mm Kurbağacık Anahtar (Fosfat Kaplı-PVC Daldırma Saplı)

KOD NO	PARÇA SAYISI	FİYAT/TL
E99-E0503	3	160.75

E99-44-E0404 4 Parça Segman Pensesi Takımı





E65-44-0180 180 mm Dış Segman Pensesi (Düz Uçlu-Yaylı)
E66-44-0180 180 mm Dış Segman Pensesi (Eğri Uçlu-Yaylı)
E67-44-0180 180 mm İç Segman Pensesi (Düz Uçlu-Yaysız)
E68-44-0180 180 mm İç Segman Pensesi (Eğri Uçlu-Yaysız)

KOD NO	PARÇA SAYISI	FİYAT/TL
E99-44-E0404	4	195.65

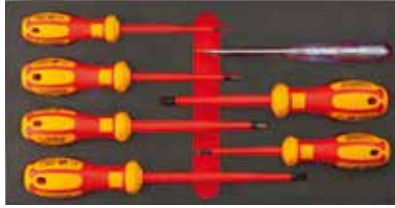
G99-E701 7 Parça C-PLUS VDE 1000V İzoleli Düz-PH Tornavida Takımı





 
G01 (3.0x100, 4.0x100, 5.5x125, 6.5x150 mm)
C-PLUS 1000V İzoleli Düz Uçlu Tornavidalar (VDE Onaylı)
G02 (PH1x80, PH2x100 mm)
C-PLUS 1000V İzoleli Yıldız Uçlu Tornavidalar (VDE Onaylı)
G106 Kontrol Kalemli (VDE Onaylı-Büyük)

KOD NO	PARÇA SAYISI	FİYAT/TL
G99-E701	7	91.65

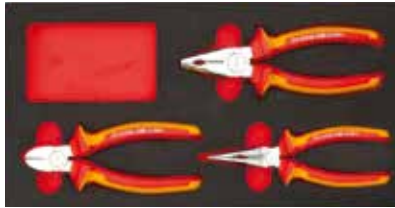
G99-18-E0103 3 Parça Ergo VDE 1000 V İzoleli Pense Takımı



 
G10-18-0180 180 mm 1000V İzoleli Kombine Pense (VDE Onaylı)
G12-18-0160 160 mm 1000V İzoleli Yan Keski (VDE Onaylı)
G15-18-0160 160 mm 1000V İzoleli Kargaburun (VDE Onaylı)

KOD NO	PARÇA SAYISI	FİYAT/TL
G99-18-E0103	3	147.10

H99-31-E0310 10 Parça Mikro Pense ve Tornavida Seti



H30S-110SB Elektronikçi Yan Keski (Oval Kafa-Standart Ebat)
H33S-120 Elektronikçi Kargaburun (Dişli Tutma Yüzeyi)
H35S-140 Elektronikçi İğne Kargaburun
H01 (1.5 x 40, 2.0 x 60, 2.5 x 80, 3.0 x 80 mm)
Düz Uçlu Elektronikçi Tornavida
H02 (PH00 x 60, PH0 x 60 mm) Yıldız Uçlu Elektronikçi Tornavida
H41-06-0115 Düz Cımbız

KOD NO	PARÇA SAYISI	FİYAT/TL
H99-31-E0310	10	130.10

J72-E0811 11 Parça Tesviyeci ve Saatçi Eğe Takımı



J55-108H Standart Eğe (Kalın Diş)- 200 mm
J56-108H Yarım Yuvarlak Eğe (Kalın Diş)- 200 mm
J57-108H Yuvarlak Eğe (Kalın Diş)- 200 mm
J58-108H Kare Eğe (Kalın Diş)- 200 mm
J59-108H Üç Köşe Eğe (Kalın Diş)- 200 mm
J75-R06 Saatçi Eğe Takımı:
Sivri Uçlu Lama Eğe -160 mm, Düz Lama Eğe -160 mm,
Üçgen Eğe -160 mm, Yuvarlak Eğe -160 mm,
Kare Eğe-160 mm, Yarım Yuvarlak Eğe-160 mm

KOD NO	PARÇA SAYISI	FİYAT/TL
J72-E0811	11	114.60

JP99-E06 6 Parça Ölçüm ve Kesim Alet Seti



G40-48 (145 mm) Çok Amaçlı Elektrikli Makası
J06-250 (250 mm) Sac Makası (İngiliz Modeli)
J45-07 Maket Bıçağı (18 mm-Metal Gövde)
P05-0519 (5 m x 19 mm) Compact Şerit Metre
P15-030 (30 cm) Çelik Cetvel (Paslanmaz)
P54-20S Filler Çakısı (Metrik - 20 Yaprak)

KOD NO	PARÇA SAYISI	FİYAT/TL
JP99-E06	6	135.25

L99-E02
2 Parça Çekiç Seti

yeni



L01-500 Tesviyeci Çekiçi (500 gr)
L12-40 Plastik Kafalı Çekiç (Ø 40 mm)

KOD NO	PARÇA SAYISI	FİYAT/TL
L99-E02	2	68.40

L99-E08
8 Parça Çekiç ve Keski Seti



L01-500 Tesviyeci Çekiçi (500 gr)
L12-40 Plastik Kafalı Çekiç (Ø 40 mm)
L27-125 Düz Keski (Tesviyeci Tipi) (12 x 125 mm)
L27-150 Düz Keski (Tesviyeci Tipi) (16 x 150 mm)
L28-125 Tirmak Keski (5 x 125 mm)
L29-4 Nokta Zimba (4 x 120 mm)
L30-3 Konik Pim Zimba (3 x 120 mm)
L31-4 Düz Pim Zimba (4 x 150 mm)

KOD NO	PARÇA SAYISI	FİYAT/TL
L99-E08	8	142.10

R99-E24
24 Parça Genel Bakım Seti

yeni



R21-P19 19 Parça HSS Matkap Ucu Takımı
R15-MPL LED Cep Feneri (Mıknatıslı Parça Yakalamalı)
J45CP C-Pro Maket Bıçağı (18 mm)
P05-0519 (5 m x 19 mm) Compact Şerit Metre
P15-030 (30 cm) Çelik Cetvel (Paslanmaz)
P54-20S Filler Çakısı (Metrik - 20 Yaprak)

KOD NO	PARÇA SAYISI	FİYAT/TL
R99-E24	24	155.40

R99-E32
32 Parça Matkap Ucu ve Darbeli Tornavida Seti



R15-1000 400 mm Mıknatıslı Parça Yakalama (Spiral Şaftlı)
R21-P19 19 Parça HSS Matkap Ucu Takımı
F28-M121 Darbeli Bits Tornavida Seti:
1/2" Darbeli Tornavida, (1/2" - 5/16") Adaptör
CB/516SL Serisi (8, 10, 12 mm) 5/16" Düz Uçlu Bits
CB/516PH Serisi (PH2, PH3, PH4) 5/16" Yıldız Uçlu Bits
CB/516TX Serisi (T30, T40, T45, T50) 5/16" TORX Uçlu Bits

KOD NO	PARÇA SAYISI	FİYAT/TL
R99-E32	32	227.00

R01-E05
5 Parça Perçin Tabancası Seti



R01-260 Perçin Pensi, 4 x 20 (Ø 2.4 - 3.2 - 4.0 - 4.8 mm) Pop Perçin

KOD NO	PARÇA SAYISI	FİYAT/TL
R01-E05	5	80.10

N14-E11
11 Parça Karter Tapa ve Yağ Filtre Sökme Seti

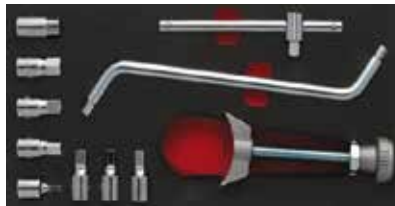

N14-06 Metal Bantlı Yağ Filtre Anahtarı (Vidalı)
N14-10 Karter Tapa Anahtarı (8 x 10 mm)
N14-12R09 9 Parça 3/8" Karter Tapa Anahtar Takımı

KOD NO	PARÇA SAYISI	FİYAT/TL
N14-E11	11	142.10

N23-E05
5 Parça Lastik Bakım Seti



N23-0730 300 mm Lastik Levyesi
N23-0525 Balans Kurşun Pensesi
C64-H.P Serisi (17, 19, 21 mm) 1/2" Derin Havalı Lokma Anahtarlar (Plastik Korumalı)

KOD NO	PARÇA SAYISI	FİYAT/TL
N23-E05	5	181.40

N43-E09
9 Parça Oto Elektrikçi Seti



G09-11 Oto Elektrik Kontrol Kalemi
G09-16 Profesyonel Oto Elektrik Kontrol Kalemi
E69-YT1 İzoleli Kablo Pabucu Sıkma Pensesi
Kablo Pabuç Seti 6 tip

KOD NO	PARÇA SAYISI	FİYAT/TL
N43-E09	9	201.90

N17-E08
8 Parça Özel Oto Lokma Takımı



N17-05 Serisi (22x78, 22x110, 27x78 mm) 1/2" Dizel Enjektör Lokması
N18-1522S (22x90 mm) 3/8" Oksijen (Lambda) Sensör Lokması
N18-1522F (22x250 mm) Oksijen (Lambda) Sensör Lokma Kolu
C21-91 1/2" Lokma Adaptörü (Kolla Kullanıma Uygun) - D:1/2" E:3/8"
C27-R Serisi (16 ve 21 mm) 1/2" Buji Lokması (Contal)

KOD NO	PARÇA SAYISI	FİYAT/TL
N17-E08	8	260.50

AE00
5 Bölmeli Boş Eva Modül



Bu modül vida, civata, pul vb. koymak için kullanılır.

KOD NO	PARÇA SAYISI	FİYAT/TL
AE00	-	23.70

1 Takım Arabaları ve Alet Setleri

DOLU TAKIM ARABALARI PROGRAMI

MODEL	İÇERİK	A02-05 - GT Takım Arabası	A01-06 - GT Plus Takım Arabası	A02-06 - GT Takım Arabası	A01-07 - GT Plus Takım Arabası	A02-07 - GT Takım Arabası	A01-07J - GT Plus Jumbo Takım Arabası
JUNIOR	115 PARÇA GENEL MAKSATLI ALET SETİ	A50TK-115A02					
JUNIOR	140 PARÇA GENEL MAKSATLI ALET SETİ	A50TK-140A02					
MIDI	184 PARÇA GENEL MAKSATLI ALET SETİ		A50TK-184A01	A50TK-184A02			
MIDI	205 PARÇA GENEL MAKSATLI ALET SETİ		A50TK-205A01	A50TK-205A02			
MAXI	222 PARÇA GENEL MAKSATLI ALET SETİ				A50TK-222A01	A50TK-222A02	
MAXI	241 PARÇA GENEL MAKSATLI ALET SETİ				A50TK-241A01	A50TK-241A02	
SUPER MAXI	304 PARÇA GENEL MAKSATLI ALET SETİ						A50TK-304A01
AUTO MAXI	263 PARÇA OTOMOTİV ALET SETİ				A50CR-263A01	A50CR-263A02	
AUTO SUPER MAXI	314 PARÇA OTOMOTİV ALET SETİ						A50CR-314A01

yeni

115 Parça JUNIOR Takım Arabalı Alet Seti (Genel Maksatlı)

JUNIOR

A50TK-115A02

115 Parça JUNIOR Alet Seti
+A02-05 Takım Arabası

GT

A02-05
Takım Arabası



5 çekmece

Y: 825 mm G: 630 mm D: 450 mm

PARÇA

1	B01-E21	Kombine Anahtar ve Allen Seti	21
2	B10-E08	Çatal İki Ağız Anahtar Takımı (Kısa Tip)	8
3	K99-10-E06	C-PLUS T Saplı Allen Anahtar Seti	6
4	C20-E23H4	1/2" Lokma Takımı (14 Serisi Kol ile)	23
5	C00-40PH2	1/4" Lokma Takımı (12 Serisi Kol ile)	40
6	1300M-E501	Torex Lokma Tornavida Takımı	5
7	4000M-E701	TOREX Düz-PH Tornavida Takımı	7
8	E99-43-E0103	UniGrip Pense Takımı (Polisajlı)	3
9	L99-E02	Çekiç Seti	2

KOD NO	FİYAT/TL
A50TK-115A02	2051.00
A50TK-115 *	1039.00

* Takım arabası hariç set

115 Parça

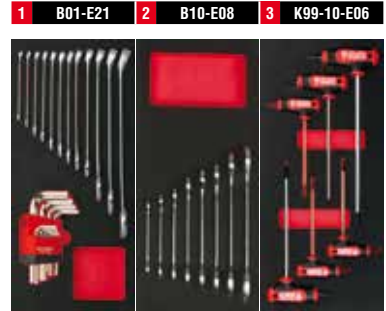

4 C20-E23H4 5 C00-40PH2 6 1300M-E501



7 4000M-E701 8 E99-43-E0103 9 L99-E02



140 Parça JUNIOR Takım Arabalı
Alet Seti (Genel Maksatlı)

JUNIOR

A50TK-140A02

140 Parça JUNIOR Alet Seti
+A02-05 Takım Arabası

GT

A02-05
Takım Arabası



5 çekmece

Y: 825 mm G: 630 mm D: 450 mm

		PARÇA	
1	B01-E21	Kombine Anahtar ve Allen Seti	21
2	B09-E08	Çatal İki Ağız Anahtar Takımı	8
3	C20-E23H2	1/2" Lokma Anahtar Takımı	23
4	F99-E3901	C-PLUS - Düz/PH Tornavida ve Bits Seti	39
5	E99-41-E0103	ERGO Pense Takımı (Polisajlı)	3
6	JP99-E06	Ölçüm ve Kesim Alet Seti	6
7	L99-E08	Çekiç ve Keski Seti	8
8	R99-E32	Matkap Ucu ve Darbeli Tornavida Seti	32
9	AE00	5 Bölümlü Boş Eva Modül	Boş

KOD NO	FİYAT/TL
A50TK-140A02	2316.60
A50TK-140 *	1304.60

* Takım arabası hariç set

140 Parça

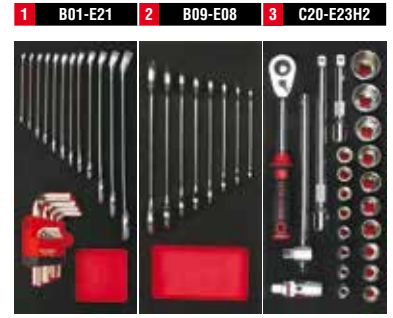

4 F99-E3901 5 E99-41-E0103 6 JP99-E06



7 L99-E08 8 R99-E32 9 AE00



Ceta Form,
global iş ortağınız

1 Takım Arabaları ve Alet Setleri

yeni

184 Parça MIDI Takım Arabalı
Alet Setleri (Genel Maksatlı)

MIDI

A50TK-184A01

184 Parça MIDI Alet Seti
+A01-06 Takım Arabası

GT-PLUS

A01-06
Takım Arabası



6 çekmece

Y:975 mm G: 710 mm D: 450 mm

A50TK-184A02

184 Parça MIDI Alet Seti
+A02-06 Takım Arabası

GT

A02-06
Takım Arabası



6 çekmece

Y: 825 mm G: 630 mm D: 450 mm

		PARÇA	
1	B01-E16	Parça Kombine Anahtar Takımı	16
2	B10-E08	Çatal İki Ağız Anahtar Takımı (Kısa Tip)	8
3	K99-10-E15	C-PLUS T Saplı ve L Topbaşlı Allen Anahtar Seti	15
4	C00-E26H4	1/4" Lokma ve Allen Anahtar Seti (C21-14 Kol ile)	26
5	C20-E23H4	1/2" Lokma Takımı (14 Serisi Kol ile)	23
6	C28-SSE40	H10 TORX-Allen-XZN Lokmalı Bits Uç Takımı	40
7	4000M-E1901	Torex Düz-PH Tornavida ve Bits Seti	20
8	1300M-E501	Torex Lokma Tornavida Takımı	5
9	E99-43-E0103	3 Parça UniGrip Pense Takımı (Polisajlı)	3
10	E99-0503	Ayarlı Pense ve Kurbağacık Seti	3
11	L99-E02	Çekiç Seti	2
12	R99-E24	Genel Bakım Seti	24

KOD NO	FİYAT/TL
A50TK-184A01	2792.70
A50TK-184A02	2618.70
A50TK-184 *	1551.70

* Takım arabası hariç set

184 Parça

1 B01-E16 2 B10-E08 3 K99-10-E15

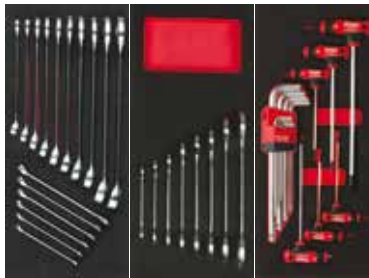

4 C00-E26H4 5 C20-E23H4 6 C28-SSE40



7 4000M-E1901 8 1300M-E501 9 E99-43-E0103



10 E99-0503 11 L99-E02 12 R99-E24



205 Parça MIDI Takım Arabalı
Alet Setleri (Genel Maksatlı)

MIDI

A50TK-205A01

205 Parça MIDI Alet Seti
+A01-06 Takım Arabası

GT-PLUS

A01-06
Takım Arabası



6 çekmece

Y: 975 mm G: 710 mm D: 450 mm

A50TK-205A02

205 Parça MIDI Alet Seti
+A02-06 Takım Arabası

GT

A02-06
Takım Arabası



6 çekmece

Y: 825 mm G: 630 mm D: 450 mm

		PARÇA	
1	B01-E16	Kombine Anahtar Takımı	16
2	B09-E08	Çatal İki Ağız Anahtar Takımı	8
3	K99-10-E15	C-PLUS T Saplı ve Topbaşlı Allen Anahtar Seti	15
4	C00-E52H2	1/4" Lokma ve Allen Anahtar Seti	52
5	C20-E23H2	1/2" Lokma Anahtar Takımı	23
6	F99-E3901	C-PLUS - Düz/PH Tornavida ve Bits Seti	39
7	E99-41-E0103	ERGO Pense Takımı (Polisajlı)	3
8	E99-E0503	Ayarlı Pense ve Kurbağacık Seti	3
9	JP99-E06	Ölçüm ve Kesim Alet Seti	6
10	L99-E08	Çekiç ve Keski Seti	8
11	R99-E32	Matkap Ucu ve Darbeli Tornavida Seti	32
12	AE00	5 Bölümlü Boş Eva Modül	Boş

KOD NO	FİYAT/TL
A50TK-205A01	3061.60
A50TK-205A02	2887.60
A50TK-205 *	1820.60

* Takım arabası hariç set

205 Parça

1 B01-E16 2 B09-E08 3 K99-10-E15

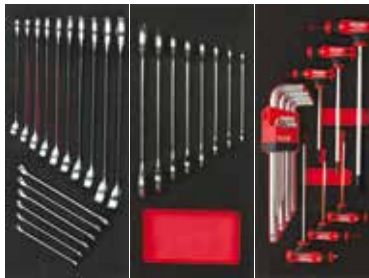

4 C00-E52H2 5 C20-E23H2 6 F99-E3901



7 E99-41-E0103 8 E99-E0503 9 JP99-E06



10 L99-E08 11 R99-E32 12 AE00



1 Takım Arabaları ve Alet Setleri

yeni

222 Parça MAXI Takım Arabalı Alet Setleri (Genel Maksatlı)

MAXI

A50TK-222A01

222 Parça MAXI Alet Seti
+A01-07 Takım Arabası

GT-PLUS

A01-07
Takım Arabası



7 çekmece

Y: 975 mm G: 710 mm D: 450 mm

A50TK-222A02

222 Parça MAXI Alet Seti
+A02-07 Takım Arabası

GT

A02-07
Takım Arabası



7 çekmece

Y: 950 mm G: 630 mm D: 450 mm

		PARÇA	
1	B01-E16	Kombine Anahtar Takımı	16
2	B10-E12	Çatal İki Ağız Anahtar Takımı (Kısa Tip)	12
3	K99-10-E15	C-PLUS T Saplı ve L Topbaşlı Allen Anahtar Seti	15
4	C00-E26H4	1/4" Lokma ve Allen Anahtar Seti (C21-14 Kol ile)	26
5	C20-E23H4	1/2" Lokma Takımı (14 Serisi Kol ile)	23
6	C28-SSE40	H10 TORX-Allen-XZN Lokmalı Bits Uç Takımı	40
7	4000M-E1901	Torex Düz-PH Tornavida ve Bits Seti	19
8	4400M-E701	TOREX TORX Tornavida Takımı	7
9	1300M-E501	Torex Lokma Tornavida Takımı	5
10	E99-43-E0103	3 Parça UniGrip Pense Takımı (Polisajlı)	3
11	E99-E0503	Ayarlı Pense ve Kurbağacık Seti	3
12	H99-31-E0310	Mikro Pense ve Tornavida Seti	10
13	J72-E0811	Tesviyeci ve Saatçi Eğje Takımı	11
14	L99-E08	Çekiç ve Keski Seti	8
15	R99-E24	Genel Bakım Seti	24

KOD NO	FİYAT/TL
A50TK-222A01	3283.80
A50TK-222A02	3171.80
A50TK-222 *	2004.80

* Takım arabası hariç set

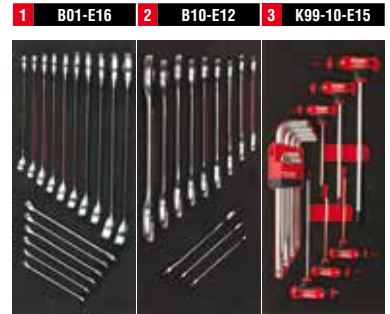

222 Parça

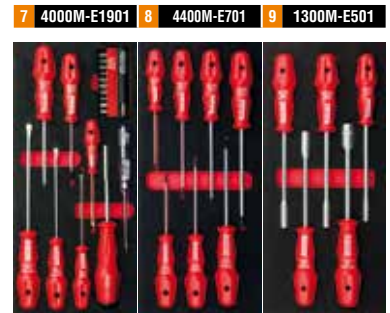

241 Parça MAXI Takım Arabalı
Alet Setleri (Genel Maksatlı)

MAXI

A50TK-241A01

241 Parça MAXI Alet Seti
+A01-07 Takım Arabası

GT-PLUS
A01-07
Takım Arabası



7 çekmece

Y: 975 mm G: 710 mm D: 450 mm

A50TK-241A02

241 Parça MAXI Alet Seti
+A02-07 Takım Arabası

GT
A02-07
Takım Arabası



7 çekmece

Y: 950 mm G: 630 mm D: 450 mm

		PARÇA	
1	B01-E16	Kombine Anahtar Takımı	16
2	B09-E12	Çatal İki Ağız Anahtar Takımı	12
3	K99-10-E15	C-PLUS T Saplı ve Topbaşlı Allen Anahtar Seti	15
4	C00-E52H2	1/4" Lokma ve Allen Anahtar Seti	52
5	C20-E23H2	1/2" Lokma Anahtar Takımı	23
6	F99-E3901	C-PLUS - Düz/PH Tornavida ve Bits Seti	39
7	F99-E0705	C-PLUS TORX Tornavida Takımı	7
8	E99-41-E0103	ERGO Pense Takımı (Polisajlı)	3
9	E99-E0503	Ayarlı Pense ve Kurbağacık Seti	3
10	E99-44-E0404	Segman Pensesi Takımı	4
11	H99-31-E0310	Mikro Pense ve Tornavida Seti	10
12	JP99-E06	Ölçüm ve Kesim Alet Seti	6
13	J72-E0811	Standart ve Saatçi Eğe Takımı	11
14	L99-E08	Çekiç ve Keski Seti	8
15	R99-E32	Matkap Ucu ve Darbeli Tornavida Seti	32

KOD NO	FİYAT/TL
A50TK-241A01	3726.40
A50TK-241A02	3614.40
A50TK-241 *	2447.40

* Takım arabası hariç set

241 Parça

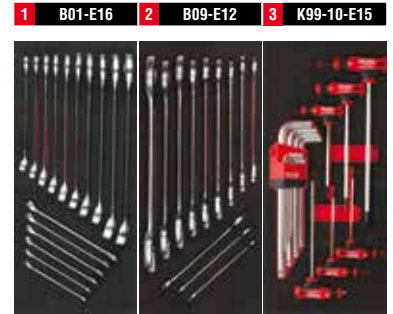

1 Takım Arabaları ve Alet Setleri

304 Parça SUPER MAXI Takım Arabalı Alet Seti (Genel Maksatlı)

SUPER MAXI

A50TK-304A01

304 Parça SUPER MAXI Alet Seti
+A01-07J Takım Arabası

GT-PLUS
A01-07J

Jumbo Takım Arabası- XL Boyutlar



7 çekmece

Y: 975 mm G: 890 mm D: 450 mm

KOD NO	FİYAT/TL
A50TK-304A01	4883.40
A50TK-304 *	3491.40

* Takım arabası hariç set

		PARÇA	
1	B01-E16	Kombine Anahtar Takımı	16
2	B01-E04	Kombine Anahtar Takımı	4
3	B09-E12	Çatal İki Ağız Anahtar Takımı	12
4	B14-E08	Yıldız İki Ağız Anahtar Takımı	8
5	C00-E52H2	1/4" Lokma ve Allen Anahtar Seti	52
6	C20-E23H2	1/2" Lokma Anahtar Takımı	23
7	C24-E17H	1/2" Derin Lokma Anahtar Takımı	17
8	C28S-E29	1/2" TORX/Allen/XZN Lokmalı Bits Takımı	29
9	F99-E3901	C-PLUS - Düz/PH Tornavida ve Bits Seti	39
10	F99-E0705	C-PLUS TORX Tornavida Takımı	7
11	K99-10-E15	C-PLUS T Saplı ve Topbaşı Allen Anahtar Seti	15
12	E99-41-E0103	ERGO Pense Takımı (Polisajlı)	3
13	E99-E0503	Ayarlı Pense ve Kurbağacık Seti	3
14	E99-44-E0404	Segman Pensesi Takımı	4
15	H99-31-E0310	Mikro Pense ve Tornavida Seti	10
16	JP99-E06	Ölçüm ve Kesim Alet Seti	6
17	J72-E0811	Standart ve Saatçi Eğe Takımı	11
18	L99-E08	Çekiç ve Keski Seti	8
19	R99-E32	Matkap Ucu ve Darbeli Tornavida Seti	32
20	R01-E05	Perçin Tabancası Seti	5

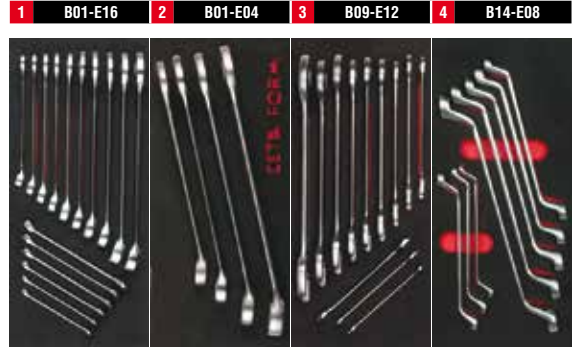

304 Parça

5 C00-E52H2 6 C20-E23H2 7 C24-E17H 8 C28S-E29



13 E99-E0503 14 E99-44-E0404 15 H99-31-E0310 16 JP99-E06



9 F99-E3901 10 F99-E0705 11 K99-10-E15 12 E99-41-E0103



17 J72-E0811 18 L99-E08 19 R99-E32 20 R01-E05



263 Parça AUTO MAXI Takım
Arabalı Alet Setleri (Otomotiv)

A50CR-263A01

263 Parça AUTO MAXI Alet Seti
+A01-07 Takım Arabası

GT-PLUS

A01-07
Takım Arabası



7 çekmece

Y: 975 mm G: 710 mm D: 450 mm

A50CR-263A02

263 Parça AUTO MAXI Alet Seti
+A02-07 Takım Arabası

GT

A02-07
Takım Arabası



7 çekmece

Y: 950 mm G: 630 mm D: 450 mm

		PARÇA	
1	B01-E16	Kombine Anahtar Takımı	16
2	B09-E12	Çatal İki Ağız Anahtar Takımı	12
3	K99-12-E14	C-PLUS T-Kol and L TORX Key Set	14
4	C00-E52H2	1/4" Lokma ve Allen Anahtar Seti	52
5	C20-E23H2	1/2" Lokma Anahtar Takımı	23
6	C28S-E29	1/2" TORX/Allen/XZN Lokmalı Bits Takımı	29
7	F99-E3901	C-PLUS - Düz/PH Tornavida ve Bits Seti	39
8	F99-E0705	C-PLUS TORX Tornavida Takımı	7
9	K99-10-E15	C-PLUS T Saplı ve Topbaşı Allen Anahtar Seti	15
10	E99-41-E0103	ERGO Pense Takımı (Polisajlı)	3
11	E99-44-E0404	Segman Pensesi Takımı	4
12	E99-E0503	Ayarlı Pense ve Kurbağacık Seti	3
13	JP99-E06	Ölçüm ve Kesim Alet Seti	6
14	L99-E08	Çekiç ve Keski Seti	8
15	R99-E32	Matkap Ucu ve Darbeli Tornavida Seti	32

KOD NO	FİYAT/TL
A50CR-263A01	3946.50
A50CR-263A02	3839.00
A50CR-263 *	2718.70

* Takım arabası hariç set

263 Parça

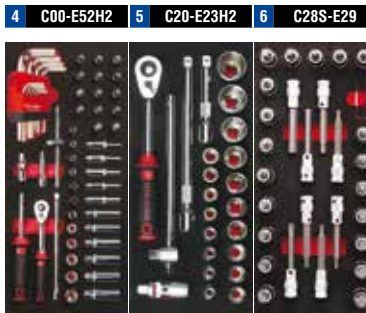
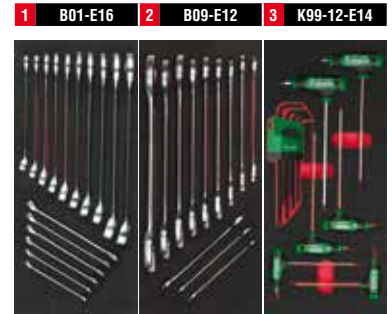

1 Takım Arabaları ve Alet Setleri

AUTO

314 Parça AUTO SUPER MAXI
Takım Arabalı Alet Seti (Otomotiv)

SUPER MAXI

A50CR-314A01

314 Parça AUTO SUPER MAXI Alet Seti
+A01-07J Takım Arabası

GT-PLUS
A01-07J

Jumbo Takım Arabası - XL Boyutlar



7 çekmece

Y: 975 mm G: 890 mm D: 450 mm

PARÇA

1	B01-E16	Kombine Anahtar Takımı	16
2	B09-E12	Çatal İki Ağız Anahtar Takımı	12
3	K99-10-E15	C-PLUS T Saplı ve Topbaşı Allen Anahtar Seti	15
4	K99-12-E14	C-PLUS T Saplı ve L TORX Anahtar Seti	14
5	C00-E52H2	1/4" Lokma ve Allen Anahtar Seti	52
6	C20-E23H2	1/2" Lokma Anahtar Takımı	23
7	C28S-E29	1/2" TORX/Allen/XZN Lokmalı Bits Takımı	29
8	B17-E18	Dış TORX Lokma ve Anahtar Seti	18
9	F99-E3901	C-PLUS - Düz/PH Tornavida ve Bits Seti	39
10	F99-E0705	C-PLUS TORX Tornavida Takımı	7
11	E99-41-E0103	ERGO Pense Takımı (Polisajlı)	3
12	E99-E0503	Ayarlı Pense ve Kurbağacık Seti	3
13	E99-44-E0404	Segman Pensesi Takımı	4
14	JP99-E06	Ölçüm ve Kesim Alet Seti	6
15	L99-E08	Çekiç ve Keski Seti	8
16	R99-E32	Matkap Ucu ve Darbeli Tornavida Seti	32
17	N14-E11	Karter Tapa ve Yağ Filtre Sökme Seti	11
18	N23-E05	Lastik Bakım Seti	5
19	N43-E09	Oto Elektrikçi Seti	9
20	N17-E08	Özel Oto Lokma Takımı	8

KOD NO	FİYAT/TL
A50CR-314A01	5108.10
A50CR-314 *	3716.10

* Takım arabası hariç set

1 B01-E16 2 B09-E12 3 K99-10-E15 4 K99-12-E14

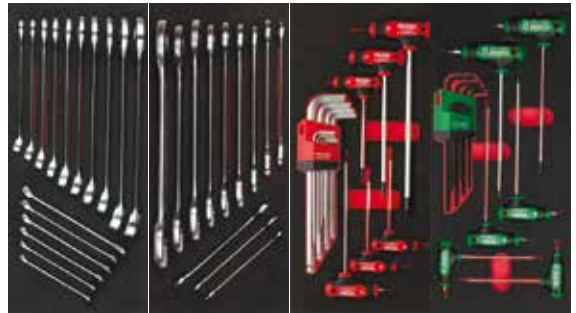

9 F99-E3901 10 F99-E0705 11 E99-41-E0103 12 E99-E0503



17 N14-E11 18 N23-E05 19 N43-E09 20 N17-E08



314 Parça

5 C00-E52H2 6 C20-E23H2 7 C28S-E29 8 B17-E18



13 E99-44-E0404 14 JP99-E06 15 L99-E08 16 R99-E32



Dolu Takım Arabaları Set İçerikleri

115 PARÇA JUNİÖR TAKIM ARABALI ALET SETİ (GENEL MAKSATLI)

	PRÇ
B01 (6, 7, 8, 9, 10, 11, 12, 13, 14, 17, 19, 22 mm) Kombine Anahtar	12
LT/9 (1.5, 2, 2.5, 3, 4, 5, 6, 8, 10 mm) L Allen Anahtar Takımı (Kısa Tip-Nikel Kaplı)	9
B10 (6x7, 8x9, 10x11, 12x13, 14x15, 16x17, 18x19, 20x22 mm) Çatal İki Ağız Anahtar (Kısa Tip)	8
K10 (2.0, 2.5, 3.0, 4.0, 5.0, 6.0 mm) C-PLUS T Saplı Allen Anahtar	6
C21-14 1/2" Cırcır Kolu	1
C21-70 1/2" Uzatma Kolları (125, 250 mm)	2
C21-80 1/2" Universal Mafsalsal	1
C11-92 3/8" Lokma Adaptörü - D:3/8" E:1/2"	1
C22-H (8, 9, 10, 11, 12, 13, 14, 15, 16, 17, 18, 19, 21, 22, 24, 27, 30, 32mm) 1/2" 6 Köşe Lokma Anh.	8
C01-12 1/4" Düğmeli Cırcır Kolu	1
C01-70 1/4" Uzatma Kolları (50, 150 mm)	2
C01-20 1/4" Lokma Tornavidası	1
C01-40 1/4" T Kol (115 mm)	1
C01-80 1/4" Universal Mafsalsal	1
C02-H (4, 4.5, 5, 5.5, 6, 7, 8, 9, 10, 11, 12, 13 mm) 1/4" 6 Köşe Lokma Anahtar	12
BT/8001 1/4" Bits Tutucu Lokma	1
CB/610 (4.0, 5.5, 6.5 mm) 1/4" Düz Uçlu Bits	3
CB/250 (PH1, PH2) 1/4" Yıldız Uçlu Bits	2
CB/350 (PZ1, PZ2) 1/4" Pozitridir Uçlu Bits	2
CB/800 (T10, T15, T20, T25, T30, T40) 1/4" TORX Uçlu Bits	6
CB/1800 (3, 4, 5, 6 mm) 1/4" Allen Uçlu Bits	4
L (1.27, 1.5, 2, 2.5 mm) Allen Anahtar	4
1300M (6, 7, 8, 10, 13 mm) TOREX Lokma Uçlu Tornavida	5
4100M (3.0x75, 4.0x100, 5.5x125, 6.5x150, 8.0x150 mm) TOREX Düz Uçlu Tornavida	5
4200M (PH1x80, PH2x100 mm) TOREX Yıldız Uçlu Tornavida	2
E01-43-0180 180 mm Kombine Pense (Polisajlı/UniGrip Sap)	1
E06-43-0160 160 mm Yan Keski (Polisajlı/UniGrip Sap)	1
E15-43-0160 160 mm Kargaburun (Polisajlı/UniGrip Sap)	1
L01-500 Tesviyeci Çekici (500 gr)	1
L12-40 Plastik Kafalı Çekiç (Ø 40 mm)	1

140 PARÇA JUNİÖR TAKIM ARABALI ALET SETİ (GENEL MAKSATLI)

	PRÇ
B01 (6, 7, 8, 9, 10, 11, 12, 13, 14, 17, 19, 22 mm) Kombine Anahtar	12
LT/9 (1.5, 2, 2.5, 3, 4, 5, 6, 8, 10 mm) L Allen Anahtar Takımı (Kısa Tip-Nikel Kaplı)	9
B09 (6x7, 8x9, 10x11, 12x13, 14x15, 16x17, 18x19, 20x22 mm) Çatal İki Ağız Anahtar	8
C21-12 1/2" Düğmeli Cırcır Kolu	1
C21-74 (1/2" x 125 mm) 1/2" Uzatma Kolu	1
C21-77 (1/2" x 250 mm) 1/2" Uzatma Kolu	1
C21-80 1/2" Universal Mafsalsal	1
C21-40 (1/2" x 250 mm) 1/2" T-Kol	1
C22-H (8, 9, 10, 11, 12, 13, 14, 15, 16, 17, 18, 19, 21, 22, 24, 27, 30, 32mm) 1/2" 6 Köşe Lokma Anahtar	18
F10 (3.0 x 75, 4.0 x 100, 5.5 x 125, 6.5 x 150) C-PLUS Düz Uçlu Tornavida (Kabin Tipi)	4
F14 (PH1 x 80, PH2 x 100 mm) C-PLUS Yıldız Uçlu Tornavida	2
F26/BT (1/4" x 100 mm) C-PLUS Bits Tutucu Tornavida	1
CB/ST31 Bits Uç Takımı	31
6106 Kontrol Kalemi (VDE Onaylı-Büyük)	1
E01-41-0180 Kombine Pense (Polisajlı/Ergo Sap)	1
E06-41-0160 Yan Keski (Polisajlı/Ergo Sap)	1
E15-41-0160 Kargaburun (Polisajlı/Ergo Sap)	1
G40-48 Çok Amaçlı Elektrikçi Makası	1
J06-250 Sac Makası (İngiliz Modeli)	1
J45-07 Maket Bıçağı (18 mm-Metal Gövde)	1
P05-0519 Compact Şerit Metre	1
P15-030 Çelik Cetvel - Paslanmaz	1
P54-20S Filler Çakısı (Metrik - 20 Yaprak)	1
L01-500 Tesviyeci Çekici (500 gr)	1
L12-40 Plastik Kafalı Çekiç (Ø 40 mm)	1
L35-61 Keski ve Zimba Takımı	6
R15-1000 400 mm Mıknatıslı Parça Yakalama (Spiral Şaftlı)	1
R21-P19 HSS Matkap Ucu Takımı	19
F28-M121 Darbeli Bits Tornavida Seti	12
AE00 5 Bölmeli Boş Eva Modül	Boş

184 PARÇA MİDİ TAKIM ARABALI ALET SETİ (GENEL MAKSATLI)

	PRÇ
B01 (6, 7, 8, 9, 10, 11, 12, 13, 14, 15, 16, 17, 18, 19, 21, 22 mm) Kombine Anahtar	16
B10 (6x7, 8x9, 10x11, 12x13, 14x15, 16x17, 18x19, 20x22 mm) Çatal İki Ağız Anahtar (Kısa Tip)	8
K10 (2.0, 2.5, 3.0, 4.0, 5.0, 6.0 mm) C-PLUS T Saplı Allen Anahtar	6
LT/900 (1.5, 2, 2.5, 3, 4, 5, 6, 8, 10 mm) Topbaşlı L Allen Anahtar Takımı (Uzun Tip)	9
C01-14 1/4" Düğmeli Cırcır Kolu	1
C01-80 1/4" Universal Mafsalsal	1
C01-40 1/4" T-Kol (115 mm)	1
C01-70 1/4" Uzatma Kolları (50, 150 mm)	2
C02-H (4, 4.5, 5, 5.5, 6, 7, 8, 9, 10, 11, 12, 13 mm) 1/4" 6 Köşe Lokma Anahtar	12
LT/9 (1.5, 2, 2.5, 3, 4, 5, 6, 8, 10 mm) L Allen Anahtar Takımı (Kısa Tip-Nikel Kaplı)	9
C21-14 1/2" Cırcır Kolu	1
C21-70 1/2" Uzatma Kolları (125, 250 mm)	2
C21-80 1/2" Universal Mafsalsal	1
C11-92 3/8" Lokma Adaptörü - D:3/8" E:1/2"	1
C22-H (8, 9, 10, 11, 12, 13, 14, 15, 16, 17, 18, 19, 21, 22, 24, 27, 30, 32mm) 1/2" 6 Köşe Lokma Anh.	18

BT/8005 3/8" Bits Tutucu Lokma (10 mm)	1
BT/8008 1/2" Bits Tutucu Lokma (10 mm)	1
CB/1000 (T20, T25, T27, T30, T40, T45, T50, T55, T60) x 30 mm H10 TORX Bits Uç (Kısa Tip)	9
CB/1100 (T40, T45, T50, T55, T60) x 75 mm H10 TORX Bits Uç (Uzun Tip)	5
CB/2000 (4, 5, 6, 7, 8, 10, 12, 14 mm) x 30 mm H10 Allen Bits Uç (Kısa Tip)	8
CB/2100 (5, 6, 7, 8, 10, 12 mm) x 75 mm H10 Allen Bits Uç (Uzun Tip)	6
CB/3000 (M05, M06, M08, M10, M12, M14) x 30 mm H10 XZN Bits Uç (Kısa Tip)	6
CB/3100 (M6, M8, M10, M12) x 75 mm H10 XZN Bits Uç (Uzun Tip)	4
4100M (3.0x75, 4.0x100, 5.5x125, 6.5x150 mm) TOREX Düz Uçlu Tornavida	4
4200M (PH1x80, PH2x100 mm) TOREX Yıldız Uçlu Tornavida	2
3100/BT1 1/4"x100 mm Depolu Bits Tutucu Tornavida	1
CB/ST111 11 Parça Bits Uç Takımı - Düz/Yıldız/Pozitridir	11
6106 Kontrol Kalemi (VDE Onaylı-Büyük)	1
1300M (6, 7, 8, 10, 13 mm) TOREX Lokma Uçlu Tornavida	5
E01-43-0180 180 mm Kombine Pense (Polisajlı/UniGrip Sap)	1
E06-43-0160 160 mm Yan Keski (Polisajlı/UniGrip Sap)	1
E15-43-0160 160 mm Kargaburun (Polisajlı/UniGrip Sap)	1
E30-54-0250 250 mm Papağan Pense (Kutu Mafsalsal-PVC Daldırma Sap)	1
E50-16-0240 Universal Ayarlı Pense (Kavisli Çene)	1
B21-250B 250 mm Kurbağacık Anahtar (Fosfat Kaplı-PVC Daldırma Saplı)	1
L01-500 Tesviyeci Çekici (500 gr)	1
L12-40 Plastik Kafalı Çekiç (Ø 40 mm)	1
R21-P19 19 Parça HSS Matkap Ucu Takımı	19
R15-MPL LED Cep Feneri (Mıknatıslı Parça Yakalamalı)	1
J45CP C-Pro Maket Bıçağı (18 mm)	1
P05-0519 (5 m x 19 mm) Compact Şerit Metre	1
P15-030 (30 cm) Çelik Cetvel (Paslanmaz)	1
P54-20S Filler Çakısı (Metrik - 20 Yaprak)	1

205 PARÇA MİDİ TAKIM ARABALI ALET SETLERİ (GENEL MAKSATLI)

	PRÇ
B01 (6, 7, 8, 9, 10, 11, 12, 13, 14, 15, 16, 17, 18, 19, 21, 22 mm) Kombine Anahtar	16
B09 (6x7, 8x9, 10x11, 12x13, 14x15, 16x17, 18x19, 20x22 mm) Çatal İki Ağız Anahtar	8
K10 (2.0, 2.5, 3.0, 4.0, 5.0, 6.0 mm) C-PLUS T Saplı Allen Anahtar	6
LT/900 (1.5, 2, 2.5, 3, 4, 5, 6, 8, 10 mm) Topbaşlı L Allen Anahtar Takımı (Uzun Tip)	9
C01-12 1/4" Düğmeli Cırcır Kolu, C01-20 1/4" Lokma Tornavidası,	3
C01-80 1/4" Universal Mafsalsal	1
C01-40 (1/4"x115 mm) 1/4" T-Kol, C01-71 (1/4"x50 mm) 1/4" Uzatma Kolu,	3
C01-75 (1/4"x150 mm) 1/4" Uzatma Kolu,	1
C02-H (4, 4.5, 5, 5.5, 6, 7, 8, 9, 10, 11, 12, 13 mm) 1/4" 6 Köşe Lokma Anahtar	12
C04-H (4, 5, 5.5, 6, 7, 8, 9, 10, 11, 12, 13 mm) 1/4" 6 Köşe Derin Lokma Anahtar	11
C08-T (T10, T15, T20, T25, T30, T40) 1/4" TORX Uçlu Lokma	6
C08-H (2.5, 3.0, 4.0, 5.0, 6.0) 1/4" Allen Uçlu Lokma	5
C08-S (5.5 mm) Düz, C08-PH (PH2) 1/4" Yıldız, C08-PZ (PZ2) Pozitridir 1/4" Lokmalı Uç	3
LT/9 (1.5, 2, 2.5, 3, 4, 5, 6, 8, 10 mm) L Allen Anahtar Takımı (Kısa Tip-Nikel Kaplı)	9
C21-12 1/2" Düğmeli Cırcır Kolu	1
C21-74 (1/2" x 125 mm) 1/2" Uzatma Kolu	1
C21-77 (1/2" x 250 mm) 1/2" Uzatma Kolu,	1
C21-80 1/2" Universal Mafsalsal	1
C21-40 (1/2" x 250 mm) 1/2" T-Kol	1
C22-H (8, 9, 10, 11, 12, 13, 14, 15, 16, 17, 18, 19, 21, 22, 24, 27, 30, 32mm) 1/2" 6 Köşe Lokma Anahtar	18
F10 (3.0 x 75, 4.0 x 100, 5.5 x 125, 6.5 x 150) C-PLUS Düz Uçlu Tornavida (Kabin Tipi)	4
F14 (PH1 x 80, PH2 x 100 mm) C-PLUS Yıldız Uçlu Tornavida	2
F26/BT (1/4" x 100 mm) C-PLUS Bits Tutucu Tornavida	1
CB/ST31 Bits Uç Takımı	31
6106 Kontrol Kalemi (VDE Onaylı-Büyük)	1
E01-41-0180 Kombine Pense (Polisajlı/Ergo Sap) 180 mm	1
E06-41-0160 Yan Keski (Polisajlı/Ergo Sap) 160 mm	1
E15-41-0160 Kargaburun (Polisajlı/Ergo Sap) 160 mm	1
E30-54-0250 Papağan Pense (Kutu Mafsalsal-PVC Daldırma Sap) 250 mm	1
E50-16-0240 Universal Ayarlı Pense (Kavisli Çene) 240 mm	1
B21-250B Kurbağacık Anahtar (Fosfat Kaplı-PVC Daldırma Saplı) 250 mm	1
G40-48 Çok Amaçlı Elektrikçi Makası (145 mm)	1
J06-250 Sac Makası (İngiliz Modeli) (250 mm)	1
J45-07 Maket Bıçağı (18 mm-Metal Gövde)	1
P05-0519 Compact Şerit Metre (5m x 19 mm)	1
P15-030 Çelik Cetvel - Paslanmaz (30 mm)	1
P54-20S Filler Çakısı (Metrik - 20 Yaprak)	1
L01-500 Tesviyeci Çekici (500 gr)	1
L12-40 Plastik Kafalı Çekiç (Ø 40 mm)	1
L35-61 Keski ve Zimba Takımı	6
R15-1000 400 mm Mıknatıslı Parça Yakalama (Spiral Şaftlı)	1
R21-P19 HSS Matkap Ucu Takımı	19
F28-M121 Darbeli Bits Tornavida Seti	12
AE00 5 Bölmeli Boş Eva Modül	Boş

222 PARÇA MAXİ TAKIM ARABALI ALET SETİ (GENEL MAKSATLI)

	PRÇ
B01 (6, 7, 8, 9, 10, 11, 12, 13, 14, 15, 16, 17, 18, 19, 21, 22 mm) Kombine Anahtar	16
B10 (6x7, 8x9, 10x11, 12x13, 14x15, 16x17, 18x19, 20x22, 21x23, 24x26, 25x28, 30x32 mm) Çatal İki Ağız Anahtar (Kısa Tip)	12
K10 (2.0, 2.5, 3.0, 4.0, 5.0, 6.0 mm) C-PLUS T Saplı Allen Anahtar	6
LT/900 (1.5, 2, 2.5, 3, 4, 5, 6, 8, 10 mm) Topbaşlı L Allen Anahtar Takımı (Uzun Tip)	9
C01-14 1/4" Düğmeli Cırcır Kolu	1

Dolu Takım Arabaları Set İçerikleri

C01-80 1/4" Universal Mafsal	1
C01-40 1/4" T-Kol (115 mm)	1
C01-70 1/4" Uzatma Kolları (50, 150 mm)	2
C02-H (4, 4.5, 5, 5.5, 6, 7, 8, 9, 10, 11, 12, 13 mm) 1/4" 6 Köşe Lokma Anahtar	12
LT/9 (1.5, 2, 2.5, 3, 4, 5, 6, 8, 10 mm) L Allen Anahtar Takımı (Kısa Tip-Nikel Kaplı)	9
C21-14 1/2" Cırcır Kolu	1
C21-70 1/2" Uzatma Kolları (125, 250 mm)	2
C21-80 1/2" Universal Mafsal	1
C11-92 3/8" Lokma Adaptörü - D:3/8" E:1/2"	1
C22-H (8, 9, 10, 11, 12, 13, 14, 15, 16, 17, 18, 19, 21, 22, 24, 27, 30, 32mm) 1/2" 6 Köşe Lokma Anh.	18
BT/8005 3/8" Bits Tutucu Lokma (10 mm)	1
BT/8008 1/2" Bits Tutucu Lokma (10 mm)	1
CB/1000 (T20, T25, T27, T30, T40, T45, T50, T55, T60) x 30 mm H10 TORX Bits Uç (Kısa Tip)	9
CB/1100 (T40, T45, T50, T55, T60) x 75 mm H10 TORX Bits Uç (Uzun Tip)	5
CB/2000 (4, 5, 6, 7, 8, 10, 12, 14 mm) x 30 mm H10 Allen Bits Uç (Kısa Tip)	8
CB/2100 (5, 6, 7, 8, 10, 12 mm) x 75 mm H10 Allen Bits Uç (Uzun Tip)	6
CB/3000 (M05, M06, M08, M10, M12, M14) x 30 mm H10 XZN Bits Uç (Kısa Tip)	6
CB/3100 (M6, M8, M10, M12) x 75 mm H10XZN Bits Uç (Uzun Tip)	4
4100M (3.0x75, 4.0x100, 5.5x125, 6.5x150 mm) TOREX Düz Uçlu Tornavida	4
4200M (PH1x80, PH2x100 mm) TOREX Yıldız Uçlu Tornavida	2
3100/BT1 1/4"x100 mm Depolu Bits Tutucu Tornavida	1
CB/ST111 11 Parça Bits Uç Takımı - Düz/Yıldız/Pozitivr	11
6106 Kontrol Kalemi (VDE Onaylı-Büyük)	1
4400M (T10x80, T15x80, T20x100, T25x100, T27x115, T30x115, T40x130 mm) TOREX TORX Uçlu Tornavida	7
1300M (6, 7, 8, 10, 13 mm) TOREX Lokma Uçlu Tornavida	5
E01-43-0180 180 mm Kombine Pense (Polisajlı/UniGrip Sap)	1
E06-43-0160 160 mm Yan Keski (Polisajlı/UniGrip Sap)	1
E15-43-0160 160 mm Kargaburun (Polisajlı/UniGrip Sap)	1
E30-54-0250 250 mm Papağan Pense (Kutu Mafsal-PVC Daldırma Sapı)	1
E50-16-0240 Universal Ayarlı Pense (Kavisli Çene)	1
B21-250B 250 mm Kurbağacık Anahtar (Fosfat Kaplı-PVC Daldırma Saplı)	1
H30S-110SB Elektronikçi Yan Keski (Oval Kafa-Standart Ebat)	1
H33S-120 Elektronikçi Kargaburun (Dişli Tutma Yüzeği)	1
H35S-140 Elektronikçi İğne Kargaburun	1
H01 (1.5 x 4.0, 2.0 x 6.0, 2.5 x 8.0, 3.0 x 8.0 mm) Düz Uçlu Elektronikçi Tornavida	4
H02 (PH00 x 60, PH0 x 60 mm) Yıldız Uçlu Elektronikçi Tornavida	2
H41-06-0115 Düz Cımbız	1
J55-108H Standart Eğe (Kalin Diş) - 200 mm	1
J56-108H Yarım Yuvarlak Eğe (Kalin Diş) - 200 mm	1
J57-108H Yuvarlak Eğe (Kalin Diş) - 200 mm	1
J58-108H Kare Eğe (Kalin Diş) - 200 mm	1
J59-108H Üç Köşe Eğe (Kalin Diş) - 200 mm	1
J75-R06 Saatçi Eğe Takımı	6
L01-500 Tesviyeci Çekici (500 gr)	1
L12-40 Plastik Kafalı Çekiç (Ø 40 mm)	1
L27-125 Düz Keski (Tesviyeci Tipi) (12 x 125 mm)	1
L27-150 Düz Keski (Tesviyeci Tipi) (16 x 150 mm)	1
L28-125 Tırnak Keski (5 x 125 mm)	1
L29-4 Nokta Zimba (4 x 120 mm)	1
L30-3 Konik Pim Zimba (3 x 120 mm)	1
L31-4 Düz Pim Zimba (4 x 150 mm)	1
R21-P19 19 Parça HSS Matkap Ucu Takımı	19
R15-MPL LED Cep Feneri (Miknatıslı Parça Yakalamalı)	1
J45CP C-Pro Maket Bıçağı (18 mm)	1
P05-0519 (5 m x 19 mm) Compact Şerit Metre	1
P15-030 (30 cm) Çelik Cetvel (Paslanmaz)	1
P54-20S Filler Çakısı (Metrik - 20 Yaprak)	1

241 PARÇA MAXİ TAKİM ARABALI ALET SETLERİ (GENEL MAKSATLI)

	PRÇ
B01 (6, 7, 8, 9, 10, 11, 12, 13, 14, 15, 16, 17, 18, 19, 21, 22 mm) Kombine Anahtar	16
B09 (6x7, 8x9, 10x11, 12x13, 14x15, 16x17, 18x19, 20x22, 21x23, 24x26, 25x28, 30x32 mm) Çatal İki Ağız Anahtar	12
K10 (2.0, 2.5, 3.0, 4.0, 5.0, 6.0 mm) C-PLUS T Saplı Allen Anahtar	6
LT/900 (1.5, 2, 2.5, 3, 4, 5, 6, 8, 10 mm) Topbaşlı L Allen Anahtar Takımı (Uzun Tip)	9
C01-12 1/4" Dügümlü Cırcır Kolu, C01-20 1/4" Lokma Tornavidası, C01-80 1/4" Universal Mafsal	3
C01-40 (1/4"x115 mm) T-Kol, C01-71 (1/4"x50 mm) Uzatma Kolu, C01-75 (1/4"x150 mm) Uzatma Kolu	3
C02-H (4, 4.5, 5, 5.5, 6, 7, 8, 9, 10, 11, 12, 13 mm) 1/4" 6 Köşe Lokma Anahtar	12
C04-H (4, 5, 5.5, 6, 7, 8, 9, 10, 11, 12, 13 mm) 1/4" 6 Köşe Derin Lokma Anahtar	11
C08-T (T10, T15, T20, T25, T30, T40) 1/4" TORX Uçlu Lokma	6
C08-H (2.5, 3.0, 4.0, 5.0, 6.0) 1/4" Allen Uçlu Lokma	5
C08-S (5.5 mm) Düz, C08-PH (PH2) 1/4" Yıldız, C08-PZ (PZ2) Pozitivr 1/4" Lokmalı Uç	3
LT/9 (1.5, 2, 2.5, 3, 4, 5, 6, 8, 10 mm) L Allen Anahtar Takımı (Kısa Tip-Nikel Kaplı)	9
C21-12 1/2" Dügümlü Cırcır Kolu	1
C21-74 (1/2" x 125 mm) 1/2" Uzatma Kolu,	1
C21-77 (1/2" x 250 mm) 1/2" Uzatma Kolu,	1
C21-80 1/2" Universal Mafsal	1
C21-40 (1/2" x 250 mm) 1/2" T-Kol	1
C22-H (8, 9, 10, 11, 12, 13, 14, 15, 16, 17, 18, 19, 21, 22, 24, 27, 30, 32mm) 1/2" 12 Köşe Lokma Anahtar	18
F10 (3.0 x 75, 4.0 x 100, 5.5 x 125, 6.5 x 150) C-PLUS Düz Uçlu Tornavida (Kabin Tipi)	4
F14 (PH1 x 80, PH2 x 100 mm) C-PLUS Yıldız Uçlu Tornavida	2
F26/BT (1/4" x 100 mm) C-PLUS Bits Tutucu Tornavida	2
CB/ST31 Bits Uç Takımı	31
6106 Kontrol Kalemi (VDE Onaylı-Büyük)	1

F18 (T10x80, T15x80, T20x100, T25x100, T27x115, T30x115, T40x130 mm) C-PLUS TORX Uçlu Tornavida	7
E01-41-0180 Kombine Pense (Polisajlı/Ergo Sap) 180 mm	1
E06-41-0160 Yan Keski (Polisajlı/Ergo Sap) 160 mm	1
E15-41-0160 Kargaburun (Polisajlı/Ergo Sap) 160 mm	1
E30-54-0250 Papağan Pense (Kutu Mafsal-PVC Daldırma Sap) 250 mm	1
E50-16-0240 Universal Ayarlı Pense (Kavisli Çene) 240 mm	1
B21-250B Kurbağacık Anahtar (Fosfat Kaplı-PVC Daldırma Saplı) 250 mm	1
E65-44-0180 Dış Segman Pensesi (Düz Uçlu-Yaylı) 180 mm	1
E66-44-0180 Dış Segman Pensesi (Eğri Uçlu-Yaylı) 180 mm	1
E67-44-0180 İç Segman Pensesi (Düz Uçlu-Yaysız) 180 mm	1
E68-44-0180 İç Segman Pensesi (Eğri Uçlu-Yaysız) 180 mm	1
H30S-110SB Elektronikçi Yan Keski (Oval Kafa-Standart Ebat)	1
H35S-140 Elektronikçi İğne Kargaburun	1
H33S-120 Elektronikçi Kargaburun (Dişli Tutma Yüzeği)	1
H01 (1.5 x 4.0, 2.0 x 6.0, 2.5 x 8.0, 3.0 x 8.0 mm) Düz Uçlu Elektronikçi Tornavida	4
H02 (PH00 x 60, PH0 x 60 mm) Yıldız Uçlu Elektronikçi Tornavida	2
H41-06-0115 Düz Cımbız (Paslanmaz Çelik)	1
G40-48 Çok Amaçlı Elektrikli Makası (145 mm)	1
J06-250 Sac Makası (İngiliz Modeli) (250 mm)	1
J45-07 Maket Bıçağı (18 mm-Metal Gövde)	1
P05-0519 Compact Şerit Metre (5m x 19 mm)	1
P15-030 Çelik Cetvel - Paslanmaz (30 mm)	1
P54-20S Filler Çakısı (Metrik - 20 Yaprak)	1
J55-108H Standart Eğe (Kalin Diş) 200 mm	1
J56-108H Yarım Yuvarlak Eğe (Kalin Diş) 200 mm	1
J57-108H Yuvarlak Eğe (Kalin Diş) 200 mm	1
J58-108H Kare Eğe (Kalin Diş) 200 mm	1
J59-108H Üç Köşe Eğe (Kalin Diş) 200 mm	1
J75-R06 Saatçi Eğe Takımı	6
L01-500 Tesviyeci Çekici (500 gr)	1
L12-40 Plastik Kafalı Çekiç (Ø 40 mm)	1
L35-61 Keski ve Zimba Takımı	6
R15-1000 400 mm Miknatıslı Parça Yakalama (Spiral Şaftlı)	1
R21-P19 HSS Matkap Ucu Takımı	19
F28-M121 Darbeli Bits Tornavida Seti	12

304 PARÇA SUPER MAXİ TAKİM ARABALI ALET SETİ (GENEL MAKSATLI)

	PRÇ
B01 (6, 7, 8, 9, 10, 11, 12, 13, 14, 15, 16, 17, 18, 19, 21, 22 mm) Kombine Anahtar	16
B01 (24, 27, 30, 32 mm) Kombine Anahtar	4
B09 (6x7, 8x9, 10x11, 12x13, 14x15, 16x17, 18x19, 20x22, 21x23, 24x26, 25x28, 30x32 mm) Çatal İki Ağız Anahtar	12
B14 (6x7, 8x9, 10x11, 12x13, 14x15, 16x17, 18x19, 20x22 mm) Yıldız İki Ağız Anahtar	8
C01-12 1/4" Dügümlü Cırcır Kolu, C01-20 1/4" Lokma Tornavidası, C01-80 1/4" Universal Mafsal	3
C01-40 (1/4"x115 mm) T-Kol, C01-71 (1/4"x50 mm) Uzatma Kolu, C01-75 (1/4"x150 mm) Uzatma Kolu	3
C02-H (4, 4.5, 5, 5.5, 6, 7, 8, 9, 10, 11, 12, 13 mm) 1/4" 6 Köşe Lokma Anahtar	12
C04-H (4, 5, 5.5, 6, 7, 8, 9, 10, 11, 12, 13 mm) 1/4" 6 Köşe Derin Lokma Anahtar	11
C08-T (T10, T15, T20, T25, T30, T40) 1/4" TORX Uçlu Lokma	6
C08-H (2.5, 3.0, 4.0, 5.0, 6.0) 1/4" Allen Uçlu Lokma	5
C08-S (5.5 mm) Düz, C08-PH (PH2) 1/4" Yıldız, C08-PZ (PZ2) Pozitivr 1/4" Lokmalı Uç	3
LT/9 (1.5, 2, 2.5, 3, 4, 5, 6, 8, 10 mm) L Allen Anahtar Takımı (Kısa Tip-Nikel Kaplı)	9
C21-12 1/2" Dügümlü Cırcır Kolu	1
C21-74 (1/2" x 125 mm) 1/2" Uzatma Kolu,	1
C21-77 (1/2" x 250 mm) 1/2" Uzatma Kolu,	1
C21-80 1/2" Universal Mafsal	1
C21-40 (1/2" x 250 mm) 1/2" T-Kol	1
C22-H (8, 9, 10, 11, 12, 13, 14, 15, 16, 17, 18, 19, 21, 22, 24, 27, 30, 32mm) 1/2" 12 Köşe Lokma Anahtar	18
C24-H (8, 10, 11, 12, 13, 14, 15, 16, 17, 18, 19, 21, 22, 24, 27, 30, 32) 1/2" 6 Köşe Derin Lokma Anahtar	17
C28S-T (T20, T25, T30, T40, T45, T50, T55, T60) x 30 mm 1/2" TORX Uçlu Lokma (Kısa Tip)	12
C28S-TL (T30, T40, T45, T50) x 75 mm 1/2" TORX Uçlu Lokma (Uzun Tip)	12
C28S-H (5, 6, 7, 8, 10, 12, 14 mm) x 30 mm 1/2" Allen Uçlu Lokma (Kısa Tip)	11
C28S-HL (6, 8, 10, 12 mm) x 75 mm 1/2" Allen Uçlu Lokma (Uzun Tip)	11
C28S-X (M05, M06, M08, M10, M12) x 30 mm 1/2" XZN Uçlu Lokma (Kısa Tip)	5
L / (2.5 mm) L Allen Anahtar (Kısa Tip)	1
F10 (3.0 x 75, 4.0 x 100, 5.5 x 125, 6.5 x 150) C-PLUS Düz Uçlu Tornavida (Kabin Tipi)	4
F14 (PH1 x 80, PH2 x 100 mm) C-PLUS Yıldız Uçlu Tornavida	2
F26/BT (1/4" x 100 mm) C-PLUS Bits Tutucu Tornavida	2
CB/ST31 Bits Uç Takımı	31
6106 Kontrol Kalemi (VDE Onaylı-Büyük)	1
F18 (T10x80, T15x80, T20x100, T25x100, T27x115, T30x115, T40x130 mm) C-PLUS TORX Uçlu Tornavida	7
K10 (2.0, 2.5, 3.0, 4.0, 5.0, 6.0 mm) C-PLUS T Saplı Allen Anahtar	6
LT/900 (1.5, 2, 2.5, 3, 4, 5, 6, 8, 10 mm) Topbaşlı L Allen Anahtar Takımı (Uzun Tip)	9
E01-41-0180 Kombine Pense (Polisajlı/Ergo Sap) 180 mm	1
E06-41-0160 Yan Keski (Polisajlı/Ergo Sap) 160 mm	1
E15-41-0160 Kargaburun (Polisajlı/Ergo Sap) 160 mm	1
E30-54-0250 Papağan Pense (Kutu Mafsal-PVC Daldırma Sap) 250 mm	1
E50-16-0240 Universal Ayarlı Pense (Kavisli Çene) 240 mm	1
B21-250B Kurbağacık Anahtar (Fosfat Kaplı-PVC Daldırma Saplı) 250 mm	1
E65-44-0180 Dış Segman Pensesi (Düz Uçlu-Yaylı) 180 mm	1
E66-44-0180 Dış Segman Pensesi (Eğri Uçlu-Yaylı) 180 mm	1
E67-44-0180 İç Segman Pensesi (Düz Uçlu-Yaysız) 180 mm	1
E68-44-0180 İç Segman Pensesi (Eğri Uçlu-Yaysız) 180 mm	1
H30S-110SB Elektronikçi Yan Keski (Oval Kafa-Standart Ebat)	1

H35S-140 Elektronikçi İğne Kargaburun	1
H33S-120 Elektronikçi Kargaburun (Dişli Tutma Yüzeği)	1
H01 (1.5 x 40, 2.0 x 60, 2.5 x 80, 3.0 x 80 mm) Düz Uçlu Elektronikçi Tornavida	4
H02 (PH00 x 60, PH0 x 60 mm) Yıldız Uçlu Elektronikçi Tornavida	2
H41-06-0115 Düz Cimbiz (Paslanmaz Çelik)	1
G40-48 Çok Amaçlı Elektrikli Makası (145 mm)	1
J06-250 Sac Makası (İngiliz Modeli) (250 mm)	1
J45-07 Maket Bıçağı (18 mm-Metal Gövde)	1
P05-0519 Compact Şerit Metre (5m x 19 mm)	1
P15-030 Çelik Cetvel - Paslanmaz (30 mm)	1
P54-20S Filler Çakısı (Metrik - 20 Yaprak)	1
J55-108H Standart Eğe (Kalın Diş) 200 mm	1
J56-108H Yarım Yuvarlak Eğe (Kalın Diş) 200 mm	1
J57-108H Yuvarlak Eğe (Kalın Diş) 200 mm	1
J58-108H Kare Eğe (Kalın Diş) 200 mm	1
J59-108H Üç Köşe Eğe (Kalın Diş) 200 mm	1
J75-R06 Saatçi Eğe Takımı	6
L01-500 Tesviyeci Çekici (500 gr)	1
L12-40 Plastik Kafalı Çekiç (Ø 40 mm)	1
L35-61 Keski ve Zimba Takımı	6
R15-1000 400 mm Miknatıslı Parça Yakalama (Spiral Şaftlı)	1
R21-P19 HSS Matkap Ucu Takımı	19
F28-M121 Darbeli Bits Tornavida Seti	12
R01-260 Perçin Pensi., 4 x 20 ad. (2.4 - 3.2 - 4.0 - 4.8) Pop Perçin	5

263 PARÇA AUTO MAXI TAKIM ARABALI ALET SETLERİ (OTOMOTİV)

	PRÇ
B01 (6, 7, 8, 9, 10, 11, 12, 13, 14, 15, 16, 17, 18, 19, 21, 22 mm) Kombine Anahtar	16
B09 (6x7, 8x9, 10x11, 12x13, 14x15, 16x17, 18x19, 20x22, 21x23, 24x26, 25x28, 30x32 mm) Çatal İki Ağız Anahtar	12
K12 (T10, T15, T20, T25, T30, T40) C-PLUS T Saplı TORX Anahtar	6
LT700L (T9, T10, T15, T20, T25, T27, T30, T40) TORX L Anahtar Takımı (Uzun Tip)	8
C01-12 1/4" Düğmeli Cırcır Kolu, C01-20 1/4" Lokma Tornavidası, C01-80 1/4" Üniversal Mafsal	3
C01-40 (1/4"x115 mm) 1/4" T-Kol, C01-71 (1/4"x50 mm) 1/4" Uzatma Kolu,	3
C01-75 (1/4"x150 mm) 1/4" Uzatma Kolu,	3
C02-H (4, 4.5, 5, 5.5, 6, 7, 8, 9, 10, 11, 12, 13 mm) 1/4" 6 Köşe Lokma Anahtar	12
C04-H (4, 5, 5.5, 6, 7, 8, 9, 10, 11, 12, 13 mm) 1/4" 6 Köşe Derin Lokma Anahtar	11
C08-T (T10, T15, T20, T25, T30, T40) 1/4" TORX Uçlu Lokma	6
C08-H (2.5, 3.0, 4.0, 5.0, 6.0) 1/4" Allen Uçlu Lokma	5
C08-S (5.5 mm) Düz, C08-PH (PH2) 1/4" Yıldız, C08-PZ (PZ2) Pozitridiv 1/4" Lokmalı Uç	3
LT/9 (1.5, 2, 2.5, 3, 4, 5, 6, 8, 10 mm) Allen L Anahtar Takımı (Kısa Tip-Nikel Kaplı)	9
C21-12 1/2" Düğmeli Cırcır Kolu	1
C21-74 (1/2" x 125 mm) 1/2" Uzatma Kolu,	1
C21-77 (1/2" x 250 mm) 1/2" Uzatma Kolu,	1
C21-80 1/2" Üniversal Mafsal	1
C21-40 (1/2" x 250 mm) 1/2" T-Kol	1
C22-H (8, 9, 10, 11, 12, 13, 14, 15, 16, 17, 18, 19, 21, 22, 24, 27, 30, 32 mm) 1/2" 12 Köşe Lokma Anahtar	18
C28S-T Serisi (T20, T25, T30, T40, T45, T50, T55, T60) x 30 mm 1/2" TORX Uçlu Lokma (Kısa Tip)	12
C28S-TL (T30, T40, T45, T50) x 75 mm 1/2" TORX Uçlu Lokma (Uzun Tip)	12
C28S-H (5, 6, 7, 8, 10, 12, 14 mm) x 30 mm 1/2" Allen Uçlu Lokma (Kısa Tip)	11
C28S-HL (6, 8, 10, 12 mm) x 75 mm 1/2" Allen Uçlu Lokma (Uzun Tip)	11
C28S-X (M05, M06, M08, M10, M12) x 30 mm 1/2" XZN Uçlu Lokma (Kısa Tip)	5
L / 2.5 mm Allen L Anahtar (Kısa Tip)	1
F10 (3.0 x 75, 4.0 x 100, 5.5 x 125, 6.5 x 150) C-PLUS Düz Uçlu Tornavida (Kabin Tipi)	4
F14 (PH1 x 80, PH2 x 100 mm) C-PLUS Yıldız Uçlu Tornavida	2
F26/BT (1/4" x 100 mm) C-PLUS Bits Tutucu Tornavida	2
CB/ST31 Bits Uç Takımı	31
6106 Kontrol Kalemi (VDE Onaylı-Büyük)	1
F18 (T10x80, T15x80, T20x100, T25x100, T27x115, T30x115, T40x130 mm) C-PLUS TORX Uçlu Tornavida	7
K10 (2.0, 2.5, 3.0, 4.0, 5.0, 6.0 mm) C-PLUS T Saplı Allen Anahtar	6
LT/900 (1.5, 2, 2.5, 3, 4, 5, 6, 8, 10 mm) Topbaşı L Allen Anahtar Takımı (Uzun Tip)	9
E01-41-0180 Kombine Pense (Polisajlı/Ergo Sap) 180 mm	1
E06-41-0160 Yan Keski (Polisajlı/Ergo Sap) 160 mm	1
E15-41-0160 Kargaburun (Polisajlı/Ergo Sap) 160 mm	1
E65-44-0180 Diş Segman Pensesi (Düz Uçlu-Yaylı) 180 mm	1
E66-44-0180 Diş Segman Pensesi (Eğri Uçlu-Yaylı) 180 mm	1
E67-44-0180 İç Segman Pensesi (Düz Uçlu-Yaysız) 180 mm	1
E68-44-0180 İç Segman Pensesi (Eğri Uçlu-Yaysız) 180 mm	1
E30-54-0250 Papağan Pense (Kutu Mafsal-PVC Daldırma Sapı) 250 mm	1
E50-16-0240 Üniversal Ayarlı Pense (Kavisli Çene) 240 mm	1
B21-250B Kurbağacık Anahtar (Fosfat Kaplı-PVC Daldırma Saplı) 250 mm	1
G40-48 Çok Amaçlı Elektrikli Makası (145 mm)	1
J06-250 Sac Makası (İngiliz Modeli) (250 mm)	1
J45-07 Maket Bıçağı (18 mm-Metal Gövde)	1
P05-0519 Compact Şerit Metre (5m x 19 mm)	1
P15-030 Çelik Cetvel - Paslanmaz (30 mm)	1
P54-20S Filler Çakısı (Metrik - 20 Yaprak)	1
L01-500 Tesviyeci Çekici (500 gr)	1
L12-40 Plastik Kafalı Çekiç (Ø 40 mm)	1
L35-61 Keski ve Zimba Takımı	6
R15-1000 400 mm Miknatıslı Parça Yakalama (Spiral Şaftlı)	1
R21-P19 HSS Matkap Ucu Takımı	19
F28-M121 Darbeli Bits Tornavida Seti	12

314 PARÇA AUTO SUPER MAXI TAKIM ARABALI ALET SETLERİ (OTOMOTİV)

	PRÇ
B01 (6, 7, 8, 9, 10, 11, 12, 13, 14, 15, 16, 17, 18, 19, 21, 22 mm) Kombine Anahtar	16
B09 (6x7, 8x9, 10x11, 12x13, 14x15, 16x17, 18x19, 20x22, 21x23, 24x26, 25x28, 30x32 mm) Çatal İki Ağız Anahtar	12
K10 (2.0, 2.5, 3.0, 4.0, 5.0, 6.0 mm) C-PLUS T Saplı Allen Anahtar	6
LT/900 (1.5, 2, 2.5, 3, 4, 5, 6, 8, 10 mm) Topbaşı L Allen Anahtar Takımı (Uzun Tip)	9
K12 (T10, T15, T20, T25, T30, T40) C-PLUS T Saplı TORX Anahtar	6
LT/700L (T9, T10, T15, T20, T25, T27, T30, T40) TORX L Anahtar Takımı (Uzun Tip)	8
C01-12 1/4" Düğmeli Cırcır Kolu, C01-20 1/4" Lokma Tornavidası, C01-80 1/4" Üniversal Mafsal	3
C01-40 (1/4"x115 mm) 1/4" T-Kol, C01-71 (1/4"x50 mm) 1/4" Uzatma Kolu,	3
C01-75 (1/4"x150 mm) 1/4" Uzatma Kolu,	3
C02-H (4, 4.5, 5, 5.5, 6, 7, 8, 9, 10, 11, 12, 13 mm) 1/4" 6 Köşe Lokma Anahtar	12
C04-H (4, 5, 5.5, 6, 7, 8, 9, 10, 11, 12, 13 mm) 1/4" 6 Köşe Derin Lokma Anahtar	11
C08-T (T10, T15, T20, T25, T30, T40) 1/4" TORX Uçlu Lokma	6
C08-H (2.5, 3.0, 4.0, 5.0, 6.0) 1/4" Allen Uçlu Lokma	5
C08-S (5.5 mm) Düz, C08-PH (PH2) 1/4" Yıldız, C08-PZ (PZ2) Pozitridiv 1/4" Lokmalı Uç	3
LT/9 (1.5, 2, 2.5, 3, 4, 5, 6, 8, 10 mm) Allen L Anahtar Takımı (Kısa Tip-Mat Krom)	9
C21-12 1/2" Düğmeli Cırcır Kolu	1
C21-74 (1/2" x 125 mm) 1/2" Uzatma Kolu,	1
C21-77 (1/2" x 250 mm) 1/2" Uzatma Kolu,	1
C21-80 1/2" Üniversal Mafsal	1
C21-40 (1/2" x 250 mm) 1/2" T-Kol	1
C22-H (8, 9, 10, 11, 12, 13, 14, 15, 16, 17, 18, 19, 21, 22, 24, 27, 30, 32mm) 1/2" 6 Köşe Lokma Anahtar	18
C28S-T (T20, T25, T30, T40, T45, T50, T55, T60) x 30 mm 1/2" TORX Uçlu Lokma (Kısa Tip)	12
C28S-TL (T30, T40, T45, T50) x 75 mm 1/2" TORX Uçlu Lokma (Uzun Tip)	12
C28S-H (5, 6, 7, 8, 10, 12, 14 mm) x 30 mm 1/2" Allen Uçlu Lokma (Kısa Tip)	11
C28S-HL (6, 8, 10, 12 mm) x 75 mm 1/2" Allen Uçlu Lokma (Uzun Tip)	11
C28S-X (M05, M06, M08, M10, M12) x 30 mm 1/2" XZN Uçlu Lokma (Kısa Tip)	5
L / 2.5 mm Allen L Anahtar (Kısa Tip)	1
B17 (E06xE08, E10xE12, E14xE18, E20xE24) Diş TORX Anahtar	4
C06 (E4, E5, E6, E7, E8, E10) 1/4" Diş TORX Lokma Anahtar	6
C26 (E10, E12, E14, E16, E18, E20, E22, E24) 1/2" Diş TORX Lokma Anahtar	8
F10 (3.0 x 75, 4.0 x 100, 5.5 x 125, 6.5 x 150) C-PLUS Düz Uçlu Tornavida (Kabin Tipi)	4
F14 (PH1 x 80, PH2 x 100 mm) C-PLUS Yıldız Uçlu Tornavida	2
F26/BT (1/4" x 100 mm) C-PLUS Bits Tutucu Tornavida	2
CB/ST31 Bits Uç Takımı	31
6106 Kontrol Kalemi (VDE Onaylı-Büyük)	1
F18 (T10x80, T15x80, T20x100, T25x100, T27x115, T30x115, T40x130 mm) C-PLUS TORX Uçlu Tornavida	7
E01-41-0180 Kombine Pense (Polisajlı/Ergo Sap) 180 mm	1
E06-41-0160 Yan Keski (Polisajlı/Ergo Sap) 160 mm	1
E15-41-0160 Kargaburun (Polisajlı/Ergo Sap) 160 mm	1
E30-54-0250 Papağan Pense (Kutu Mafsal-PVC Daldırma Sapı) 250 mm	1
E50-16-0240 Üniversal Ayarlı Pense (Kavisli Çene) 240 mm	1
B21-250B Kurbağacık Anahtar (Fosfat Kaplı-PVC Daldırma Saplı) 250 mm	1
E65-44-0180 Diş Segman Pensesi (Düz Uçlu-Yaylı) 180 mm	1
E66-44-0180 Diş Segman Pensesi (Eğri Uçlu-Yaylı) 180 mm	1
E67-44-0180 İç Segman Pensesi (Düz Uçlu-Yaysız) 180 mm	1
E68-44-0180 İç Segman Pensesi (Eğri Uçlu-Yaysız) 180 mm	1
G40-48 Çok Amaçlı Elektrikli Makası (145 mm)	1
J06-250 Sac Makası (İngiliz Modeli) (250 mm)	1
J45-07 Maket Bıçağı (18 mm-Metal Gövde)	1
P05-0519 Compact Şerit Metre (5m x 19 mm)	1
P15-030 Çelik Cetvel - Paslanmaz (30 mm)	1
P54-20S Filler Çakısı (Metrik - 20 Yaprak)	1
L01-500 Tesviyeci Çekici (500 gr)	1
L12-40 Plastik Kafalı Çekiç (Ø 40 mm)	1
L35-61 Keski ve Zimba Takımı	6
R15-1000 400 mm Miknatıslı Parça Yakalama (Spiral Şaftlı)	1
R21-P19 HSS Matkap Ucu Takımı	19
F28-M121 Darbeli Bits Tornavida Seti	12
N14-06 Metal Bantlı Yağ Filtre Anahtarı (Vidalı)	1
N14-10 Karter Tapa Anahtarı (8 x 10 mm)	1
N14-12R09 3/8" Karter Tapa Anahtar Takımı	9
N23-0730 Lastik Levyesi (300 mm)	1
N23-0525 Balans Kurşun Pensesi	1
C64.H.P Serisi (17, 19, 21 mm) 1/2" Derin Havalı Lokma Anahtarlar (Plastik Korumalı)	3
G09-11 Oto Elektrik Kontrol Kalemi	1
G09-16 Profesyonel Oto Elektrik Kontrol Kalemi	1
E69-YT1 İzoleli Kablo Pabuçu Sıkma Pensesi	1
Kablo Pabuç Seti	6
N17-05 Serisi (22x78, 22x110, 27x78 mm) 1/2" Dizel Enjektör Lokması	3
N18-1522S (22x90 mm) 3/8" Oksijen (Lambda) Sensör Lokması	1
N18-1522F (22x250 mm) Oksijen (Lambda) Sensör Lokma Kolu	1
C21-91 1/2" Lokma Adaptörü (Kolla Kullanıma Uygun) - D:1/2" E:3/8"	1
C27-R Serisi (16 ve 21 mm) 1/2" Buji Lokması (Contali)	2

2

CETA FORM[®]

Anahtarlar ve Allenler



B01 Serisi
Kombine Anahtarlar

DIN 3113, TS ISO 7738



stok sorunuz

15° açılı yıldız ağız, 31CrV3 çeliği, mat krom kaplı yüzey

KOD NO	mm	mm		FİYAT/TL
B01-05/2	5.5	104	12	5.95
B01-06	6	110	12	5.95
B01-07	7	110	12	6.25
B01-08	8	120	12	7.15
B01-09	9	130	12	7.75
B01-10	10	140	12	8.25
B01-11	11	150	12	8.80
B01-12	12	160	12	9.00
B01-13	13	170	12	9.70
B01-14	14	180	12	10.40
B01-15	15	190	12	11.25
B01-16	16	200	12	12.50
B01-17	17	210	12	13.40
B01-18	18	220	12	14.90
B01-19	19	230	12	16.30
B01-20	20	240	12	17.35
B01-21	21	250	12	19.40
B01-22	22	260	12	22.00
B01-23	23	270	6	24.35
B01-24	24	280	6	27.55
B01-25	25	290	6	28.80
B01-26	26	300	6	31.60
B01-27	27	310	6	33.15
B01-28	28	320	6	32.05
B01-30	30	340	6	36.60
B01-32	32	360	6	40.25
B01-36	36	400	3	52.25
B01-38*	38	400	3	56.40
B01-46*	46	490	1	83.10
B01-50*	50	530	1	105.10

Teşhir kartlı

KOD NO	mm	mm		FİYAT/TL
B01-05/2X	5.5	104	6	6.85
B01-06X	6	110	6	6.85
B01-07X	7	110	6	7.15
B01-08X	8	120	6	8.05
B01-09X	9	130	6	8.65
B01-10X	10	140	6	9.15
B01-11X	11	150	6	9.70
B01-12X	12	160	6	9.90
B01-13X	13	170	6	10.60
B01-14X	14	180	6	11.30
B01-15X	15	190	6	12.15
B01-16X	16	200	6	13.40
B01-17X	17	210	6	14.30
B01-18X	18	220	6	15.80
B01-19X	19	230	6	17.20
B01-20X	20	240	6	18.25
B01-21X	21	250	6	20.30
B01-22X	22	260	6	22.90
B01-23X	23	270	6	25.25
B01-24X	24	280	6	28.45
B01-25X	25	290	6	29.70
B01-26X	26	300	6	32.50
B01-27X	27	310	6	34.05
B01-28X	28	320	6	32.95
B01-30X	30	340	6	37.50
B01-32X	32	360	6	41.15

B01-R Serisi
Kombine Anahtar Takımları (Bez Çantalı)



stok sorunuz

KOD NO		FİYAT/TL
--------	--	----------

B01-R12 1 **145.40**
12 PC: 8, 9, 10, 11, 12, 13, 14, 15, 16, 17, 19, 22 mm

B01-R21 1 **342.74**
21 PC: 6, 7, 8, 9, 10, 11, 12, 13, 14, 15, 16, 17, 18, 19, 20, 21, 22, 24, 27, 30, 32 mm

B01-B Serisi
Kombine Anahtar Takımları (Karton Kutulu)



stok sorunuz

KOD NO		FİYAT/TL
--------	--	----------

B01-B08 1 **80.50**
8 PC: 8, 10, 11, 12, 13, 14, 17, 19 mm

B01-B12 1 **132.40**
12 PC: 8, 9, 10, 11, 12, 13, 14, 15, 16, 17, 19, 22 mm

B01-B17 1 **194.35**
17 PC: 6, 7, 8, 9, 10, 11, 12, 13, 14, 15, 16, 17, 18, 19, 20, 21, 22 mm

B01-B21 1 **327.75**
21 PC: 6, 7, 8, 9, 10, 11, 12, 13, 14, 15, 16, 17, 18, 19, 20, 21, 22, 24, 27, 30, 32 mm

B01-B25 1 **441.05**
25 PC: 6, 7, 8, 9, 10, 11, 12, 13, 14, 15, 16, 17, 18, 19, 20, 21, 22, 23, 24, 25, 26, 27, 28, 30, 32 mm

B01-P12
12 Parça Kombine Anahtar Takımı (Plastik Klipsli)



stok sorunuz

KOD NO		FİYAT/TL
--------	--	----------

B01-P12 1 **136.50**
12 PC: 8, 9, 10, 11, 12, 13, 14, 15, 16, 17, 19, 22 mm

B01A Serisi
Kombine Anahtarlar - Inch



stok sorunuz

15° açılı yıldız ağız, 31CrV3 çeliği, mat krom kaplı yüzey

KOD NO	inch	mm		FİYAT/TL
B01A-00104	1/4	110	6	8.45
B01A-00516	5/16	130	6	9.15
B01A-00308	3/8	150	6	10.90
B01A-00716	7/16	160	6	11.75
B01A-00102	1/2	180	6	13.65
B01A-00916	9/16	190	6	14.10
B01A-00508	5/8	210	6	17.35
B01A-01116	11/16	220	6	19.85
B01A-00304	3/4	240	6	21.30
B01A-01316	13/16	260	6	25.80
B01A-00708	7/8	270	6	28.55
B01A-01516	15/16	290	6	36.95
B01A-10000	1	300	6	41.10
B01A-10116	1 - 1/16	320	6	44.95
B01A-10108	1 - 1/8	340	6	49.35
B01A-10104	1 - 1/4	370	6	55.10

Teşhir kartlı

KOD NO	inch	mm		FİYAT/TL
B01A-00104X	1/4	110	6	9.35
B01A-00516X	5/16	130	6	10.05
B01A-00308X	3/8	150	6	11.80
B01A-00716X	7/16	160	6	12.65
B01A-00102X	1/2	180	6	14.55
B01A-00916X	9/16	190	6	15.00
B01A-00508X	5/8	210	6	18.25
B01A-01116X	11/16	220	6	20.75
B01A-00304X	3/4	240	6	22.20
B01A-01316X	13/16	260	6	26.70
B01A-00708X	7/8	270	6	29.45
B01A-01516X	15/16	290	6	37.85
B01A-10000X	1	300	6	42.00
B01A-10116X	1 - 1/16	320	6	45.85
B01A-10108X	1 - 1/8	340	6	50.25
B01A-10104X	1 - 1/4	370	6	56.00

B01A-B Serisi
Kombine Anahtar Takımları (Karton Kutulu) - Inch



stok sorunuz

KOD NO		FİYAT/TL
--------	--	----------

B01A-B09 1 **126.50**
9 PC: 1/4, 5/16, 3/8, 7/16, 1/2, 9/16, 5/8, 11/16, 3/4 inch

B01A-B16 1 **408.30**
16 PC: 1/4, 5/16, 3/8, 7/16, 1/2, 9/16, 5/8, 11/16, 3/4, 13/16, 7/8, 15/16, 1, 1-1/16, 1-1/8, 1-1/4 inch

C-GEAR Anahtarlar

Çalışma alanlarının dar olduğu yerlerde kullanım için idealdir. C-Gear Anahtarlar, kullanımda büyük zaman tasarrufu sağlar. Adaptör programı ile çok amaçlı kullanım imkanı da mevcuttur.



B05 Serisi

Yüksek zaman tasarrufu ve dar alanlarda çalışma kolaylığı sağlayan C-GEAR anahtar programının giriş serisidir.



B05R Serisi

Sağ-sol yön düğmesi ile pratik kullanım sağlar. Ayrıca özel ağız profili anahtarı civatadan çıkarmadan kullanıma izin verir.



B06 Serisi

90° bükülebilir cırcır kafası erişimin kısıtlı olduğu alanlarda yüksek kullanım kolaylığı sağlar.

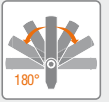

B05 Serisi

C-GEAR Cırcırlı Kombine Anahtarlar (Düz)



Cırcır fonksiyonlu 15° açılı yıldız ağız, düz tip, 31CrV3 çeliği, parlak krom kaplı yüzey

KOD NO	mm	mm	PC	FİYAT/TL
B05-08	8	135	6	24.10
B05-09	9	160	6	24.70
B05-10	10	160	6	24.95
B05-11	11	165	6	25.55
B05-12	12	170	6	27.20
B05-13	13	175	6	29.45
B05-14	14	190	6	30.15
B05-15	15	200	6	32.45
B05-16	16	210	6	36.15
B05-17	17	220	6	38.10
B05-18	18	235	6	40.25
B05-19	19	245	6	42.55
B05-22	22	280	6	60.65
B05-24	24	310	6	70.20
B05-27	27	330	3	100.55
B05-30	30	425	3	146.45
B05-32	32	425	3	146.45
B05-36	36	482	2	245.85

Teşhir kartlı

B05-08X	8	135	6	25.60
B05-09X	9	160	6	26.20
B05-10X	10	160	6	26.45
B05-11X	11	165	6	27.05
B05-12X	12	170	6	28.70
B05-13X	13	175	6	30.95
B05-14X	14	190	6	31.65
B05-15X	15	200	6	33.95
B05-16X	16	210	6	37.65
B05-17X	17	220	6	39.60
B05-18X	18	235	6	41.75
B05-19X	19	245	6	44.05
B05-22X	22	280	6	62.15
B05-24X	24	310	6	71.70

B05-P05

5 Parça C-GEAR Cırcırlı Kombine Anahtar Takımı (Düz)



KOD NO	PC	FİYAT/TL
B05-P05	5	159.15

B05-P12

12 Parça C-GEAR Cırcırlı Kombine Anahtar Takımı



KOD NO	PC	FİYAT/TL
B05-P12	12	277.20

○ B05	8, 10, 11, 12, 13, 14, 17, 19 mm
⊕ B05-14S	1/4"- 10 mm
⊕ B05-38S	3/8"- 13 mm
⊕ B05-12S	1/2"- 19 mm
⊕ B05-14B	1/4"- 10 mm

B05R Serisi

C-GEAR Cırcırlı Kombine Anahtarlar (Özel Ağızlı)



Seri kullanımlı açık ağız, cırcır fonksiyonlu 15° açılı yıldız ağız, 31CrV3 çeliği, parlak krom kaplı yüzey

KOD NO	mm	mm	PC	FİYAT/TL
B05R-08	8	135	6	31.10
B05R-09	9	160	6	31.95
B05R-10	10	160	6	32.25
B05R-11	11	165	6	35.55
B05R-12	12	170	6	40.05
B05R-13	13	175	6	41.05
B05R-14	14	190	6	44.00
B05R-15	15	200	6	45.60
B05R-16	16	205	6	48.85
B05R-17	17	220	6	52.85
B05R-18	18	235	6	56.45
B05R-19	19	245	6	62.05

Teşhir kartlı

B05R-08X	8	135	6	32.60
B05R-09X	9	160	6	33.45
B05R-10X	10	160	6	33.75
B05R-11X	11	165	6	37.05
B05R-12X	12	170	6	41.55
B05R-13X	13	175	6	42.55
B05R-14X	14	190	6	45.50
B05R-15X	15	200	6	47.10
B05R-16X	16	205	6	50.35
B05R-17X	17	220	6	54.35
B05R-18X	18	235	6	57.95
B05R-19X	19	245	6	63.55

B05R-P05
5 Parça C-GEAR Cırcırlı Kombine Anahtar Takımı (Özel Ağızlı)



KOD NO	PC	FİYAT/TL
B05R-P05	5	219.30
5 PC: 8, 10, 13, 17, 19 mm		

B06-P05
5 Parça C-GEAR Cırcırlı Kombine Anahtar Takımı (Mafsallı)



KOD NO	PC	FİYAT/TL
B06-P05	5	224.60
5 PC: 8, 10, 13, 17, 19 mm		

B05-S Serisi
C-GEAR Lokma Adaptörleri

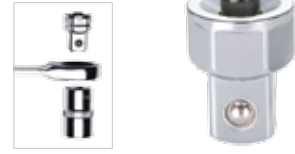

C-GEAR cırcırlı 10, 13 ve 19 mm kombine anahtarları (lokma kullanımı için) hassas dişli cırcır koluna çevirir

KOD NO	"	PC	FİYAT/TL
B05-14S	1/4	10	20.95
B05-38S	3/8	13	23.50
B05-12S	1/2	19	24.35

B06 Serisi
C-GEAR Cırcırlı Kombine Anahtarlar (Mafsallı)



Cırcır fonksiyonlu 180° mafsallı yıldız ağız, 31CrV3 çeliği, parlak krom kaplı yüzey

KOD NO	mm	mm	PC	FİYAT/TL
B06-08	8	135	6	34.80
B06-09	9	160	6	36.45
B06-10	10	160	6	37.05
B06-11	11	175	6	38.70
B06-12	12	175	6	40.05
B06-13	13	185	6	41.75
B06-14	14	195	6	43.25
B06-15	15	215	6	48.55
B06-16	16	215	6	50.50
B06-17	17	230	6	52.30
B06-18	18	250	6	56.65
B06-19	19	250	6	58.70

Teşhir kartlı

KOD NO	mm	mm	PC	FİYAT/TL
B06-08X	8	135	6	36.30
B06-09X	9	160	6	37.95
B06-10X	10	160	6	38.55
B06-11X	11	175	6	40.20
B06-12X	12	175	6	41.55
B06-13X	13	185	6	43.25
B06-14X	14	195	6	44.75
B06-15X	15	215	6	50.05
B06-16X	16	215	6	52.00
B06-17X	17	230	6	53.80
B06-18X	18	250	6	58.15
B06-19X	19	250	6	60.20

B07-B01
4'lü C-GEAR Cırcırlı Kombine Anahtar

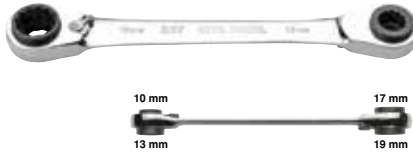

4 farklı ölçü tek üründе, cırcır fonksiyonlu yıldız ağızlar, sağ sol çevirim mandallı, 31CrV3 çeliği, parlak krom kaplı yüzey

KOD NO	mm	mm	PC	FİYAT/TL
B07-B01	10x13 - 17x19	230	10	80.80

B07C-1719
Cırcırlı İskele Anahtarı (Çift Ağızlı)



stoklarla sınırlıdır

İnşaat iskele civataları için, 2 farklı ölçü tek üründе, Krom Vanadyum çeliği, mat krom kaplı gövde, fosfat kaplı ağızlar

KOD NO	mm	mm	PC	FİYAT/TL
B07C-1719	17x19	310	1	46.65

B05-14B
C-GEAR Bits Adaptörü



C-GEAR cırcırlı 10 mm kombine anahtarları (1/4" bits kullanımı için) cırcır koluna çevirir

KOD NO	"	PC	FİYAT/TL
B05-14B	1/4	10	9.45

B05-S04
4 Parça C-GEAR Adaptör Takımı



KOD NO	PC	FİYAT/TL
B05-S04	4	66.15
4 PC: B05-14S, B05-38S, B05-12S, B05-14B		

Nasıl çalışır...

Lokma adaptörleri C-GEAR cırcırlı kombine anahtarlarını hassas dişli cırcır koluna çevirir.



2 Anahtarlar ve Allenler

B09 Serisi Çatal İki Ağız Anahtarlar

DIN 3110, TS ISO 10102



stok sorunuz

15° açılı ağızlar, 31CrV3 çeliği, mat krom kaplı yüzey

KOD NO	mm	mm		FİYAT/TL
B09-0607	6x 7	120	12	5.65
B09-0809	8x 9	140	12	5.75
B09-0810	8x10	145	12	6.10
B09-1011	10x11	150	12	6.50
B09-1012	10x12	155	12	6.65
B09-1013	10x13	170	12	7.00
B09-1213	12x13	170	12	7.20
B09-1214	12x14	170	12	7.25
B09-1317	13x17	200	12	9.60
B09-1415	14x15	185	12	8.50
B09-1417	14x17	200	12	9.95
B09-1617	16x17	200	12	9.95
B09-1719	17x19	220	12	10.90
B09-1819	18x19	220	12	10.90
B09-1922	19x22	230	12	12.40
B09-2022	20x22	235	12	12.40
B09-2123	21x23	245	6	13.20
B09-2224	22x24	250	6	13.65
PG2112326	23x26	255	6	14.85
B09-2426	24x26	265	6	14.85
B09-2427	24x27	265	6	14.85
B09-2528	25x28	275	6	17.60
B09-2732	27x32	300	6	21.85
B09-3032	30x32	300	6	21.95
B09-3236	32x36	300	6	42.90
B09-3641	36x41	360	3	61.65
B09-4146	41x46	418	1	99.70
B09-4650	46x50	473	1	113.80

Teşhir kartlı

B09-0607X	6x 7	120	6	6.55
B09-0809X	8x 9	140	6	6.65
B09-0810X	8x10	145	6	7.00
B09-1011X	10x11	150	6	7.40
B09-1012X	10x12	155	6	7.55
B09-1013X	10x13	170	6	7.90
B09-1213X	12x13	170	6	8.10
B09-1214X	12x14	170	6	8.15
B09-1317X	13x17	200	6	10.50
B09-1415X	14x15	185	6	9.40
B09-1417X	14x17	200	6	10.85
B09-1617X	16x17	200	6	10.85
B09-1719X	17x19	220	6	11.80
B09-1819X	18x19	220	6	11.80
B09-1922X	19x22	230	6	13.30
B09-2022X	20x22	235	6	13.30
B09-2123X	21x23	245	6	14.10
B09-2224X	22x24	250	6	14.55
B09-2426X	24x26	265	6	15.75
B09-2427X	24x27	265	6	15.75
B09-2528X	25x28	275	6	18.50
B09-2732X	27x32	300	6	22.75
B09-3032X	30x32	300	6	22.85



Tüm yıldız ağızlar CRST™ profilidir

B09-R Serisi Çatal İki Ağız Anahtar Takımları (Bez Çantalı)



stok sorunuz

KOD NO		FİYAT/TL
B09-R08	1	76.25
8 PC: 6x7, 8x9, 10x11, 12x13, 14x15, 16x17, 18x19, 20x22 mm		
B09-R12	1	143.60
12 PC: 6x7, 8x9, 10x11, 12x13, 14x15, 16x17, 18x19, 20x22, 21x23, 24x26, 25x28, 30x32 mm		

B09-B Serisi Çatal İki Ağız Anahtar Takımları (Karton Kutulu)



stok sorunuz

KOD NO		FİYAT/TL
B09-B06	1	42.25
6 PC: 6x7, 8x9, 10x11, 12x13, 14x15, 16x17 mm		
B09-B08	1	64.85
8 PC: 6x7, 8x9, 10x11, 12x13, 14x15, 16x17, 18x19, 20x22 mm		
B09-B10	1	92.05
10 PC: 6x7, 8x9, 10x11, 12x13, 14x15, 16x17, 18x19, 20x22, 21x23, 24x26 mm		
B09-B12	1	130.40
12 PC: 6x7, 8x9, 10x11, 12x13, 14x15, 16x17, 18x19, 20x22, 21x23, 24x26, 25x28, 30x32 mm		

B09-P Serisi Çatal İki Ağız Anahtar Takımları (Plastik Klipsli)



stok sorunuz

KOD NO		FİYAT/TL
B09-P08	1	66.85
8 PC: 6x7, 8x9, 10x11, 12x13, 14x15, 16x17, 18x19, 20x22 mm		
Bu ürün resimden farklı bir klipsle sunulur		
B09-P12	1	134.45
12 PC: 6x7, 8x9, 10x11, 12x13, 14x15, 16x17, 18x19, 20x22, 21x23, 24x26, 25x28, 30x32 mm		

B10 Serisi Çatal İki Ağız Anahtarlar (Kısa Tip)

DIN 895, TS 81



stok sorunuz

Kısa tip, 15° açılı ağızlar, 31CrV3 çeliği, mat krom kaplı yüzey

KOD NO	mm	mm		FİYAT/TL
B10-0607	6x7	96	12	4.60
B10-0809	8x9	106	12	4.75
B10-1011	10x11	119	12	5.25
B10-1013	10x13	124	12	5.70
B10-1213	12x13	131	12	5.80
B10-1415	14x15	147	12	6.75
B10-1617	16x17	160	12	8.05
B10-1719	17x19	176	12	8.85
B10-1819	18x19	176	12	8.85
B10-2022	20x22	195	12	9.90
B10-2123	21x23	215	6	10.90
B10-2426	24x26	235	6	11.90
B10-2528	25x28	252	6	14.70
B10-2732	27x32	264	6	17.75
B10-3032	30x32	264	6	18.05

Teşhir kartlı

B10-0607X	6x7	96	6	5.50
B10-0809X	8x9	106	6	5.65
B10-1011X	10x11	119	6	6.15
B10-1013X	10x13	124	6	6.60
B10-1213X	12x13	131	6	6.70
B10-1415X	14x15	147	6	7.65
B10-1617X	16x17	160	6	8.95
B10-1719X	17x19	176	6	9.75
B10-1819X	18x19	176	6	9.75
B10-2022X	20x22	195	6	10.80
B10-2123X	21x23	215	6	11.80
B10-2426X	24x26	235	6	12.80
B10-2528X	25x28	252	6	15.60
B10-2732X	27x32	264	6	18.65
B10-3032X	30x32	264	6	18.95



B10-B Serisi
Çatal İki Ağız Anahtar Takımları
(Kısa Tip - Karton Kutulu)



stok sorunuz

KOD NO	mm	FİYAT/TL
B10-B06	1	34.15
6 PC: 6x7, 8x9, 10x11, 12x13, 14x15, 16x17 mm		
B10-B08	1	52.35
8 PC: 6x7, 8x9, 10x11, 12x13, 14x15, 16x17, 18x19, 20x22 mm		
B10-B10	1	74.45
10 PC: 6x7, 8x9, 10x11, 12x13, 14x15, 16x17, 18x19, 20x22, 21x23, 24x26 mm		
B10-B12	1	106.20
12 PC: 6x7, 8x9, 10x11, 12x13, 14x15, 16x17, 18x19, 20x22, 21x23, 24x26, 25x28, 30x32 mm		

B10-P12
12 Parça Çatal İki Ağız Anahtar Takımı
(Kısa Tip-Plastik Klipsli)



stok sorunuz

KOD NO	mm	FİYAT/TL
B10-P12	1	109.50
12 PC: 6x7, 8x9, 10x11, 12x13, 14x15, 16x17, 18x19, 20x22, 21x23, 24x26, 25x28, 30x32 mm		

B09A Serisi
Çatal İki Ağız Anahtarlar - Inch



inch

15° açılı ağızlar, 31CrV3 çeliği, parlak krom kaplı yüzey

KOD NO	inch	mm	FİYAT/TL
B09A-0102	1/4x5/16	120	6 6.80
B09A-0203	5/16x3/8	140	6 7.35
B09A-0304	3/8x7/16	155	6 8.20
B09A-0405	7/16x1/2	170	6 8.55
B09A-0506	1/2x9/16	170	6 8.75
B09A-0607	9/16x5/8	185	6 10.60
B09A-0708	5/8x11/16	200	6 12.90
B09A-0709	5/8x3/4	220	6 13.25
B09A-0809	11/16x3/4	220	6 14.20
B09A-0911	3/4x7/8	245	6 14.60
B09A-1213	15/16x1	260	6 21.65
B09A-1315	1x1-1/8	280	6 26.25
B09A-1417	1-1/16x1-1/4	295	6 29.30

B14 Serisi
Yıldız İki Ağız Anahtarlar

DIN 838, TS ISO 10104



stok sorunuz

75° açılı yıldız ağızlar, 31CrV3 çeliği, mat krom kaplı yüzey

KOD NO	mm	mm	FİYAT/TL
B14-0607	6x7	175	12 9.95
B14-0809	8x9	190	12 11.00
B14-1011	10x11	210	12 12.55
B14-1213	12x13	230	12 14.40
B14-1415	14x15	250	12 15.45
B14-1617	16x17	275	12 17.65
B14-1819	18x19	300	12 21.10
B14-2022	20x22	335	12 23.40
B14-2123	21x23	340	6 26.90
B14-2426	24x26	345	6 31.35
B14-2427	24x27	345	6 31.35
B14-2528	25x28	360	6 34.70
B14-3032	30x32	370	6 38.05
B14-3641	36x41	465	5 82.95

B14-R12
Yıldız İki Ağız Anahtar Takımı (Bez Çantalı)



stok sorunuz

KOD NO	mm	FİYAT/TL
B14-R12	1	262.55
12 PC: 6x7, 8x9, 10x11, 12x13, 14x15, 16x17, 18x19, 20x22, 21x23, 24x26, 25x28, 30x32 mm		

B14-B Serisi
Yıldız İki Ağız Anahtar Takımları
(Karton Kutulu)



stok sorunuz

KOD NO	mm	FİYAT/TL
B14-B06	1	78.55
6 PC: 6x7, 8x9, 10x11, 12x13, 14x15, 16x17 mm		
B14-B08	1	121.70
8 PC: 6x7, 8x9, 10x11, 12x13, 14x15, 16x17, 18x19, 20x22 mm		
B14-B10	1	178.20
10 PC: 6x7, 8x9, 10x11, 12x13, 14x15, 16x17, 18x19, 20x22, 21x23, 24x26 mm		
B14-B12	1	248.75
12 PC: 6x7, 8x9, 10x11, 12x13, 14x15, 16x17, 18x19, 20x22, 21x23, 24x26, 25x28, 30x32 mm		

B19 Serisi
Rakor Anahtarlar
DIN 3118, TS 3794-6



Boru bağlantıları, rakor ve tesisat işleri için, 31CrV3 çeliği, mat krom kaplı yüzey

08x10-12x14: Altıköşe profilli ağız
17x19-24x27: 12 Köşe (yıldız) profilli ağız

KOD NO	mm	mm	FİYAT/TL
B19-0810	8x10	145	6 19.50
B19-1011	10x11	152	6 21.40
B19-1113	11x13	165	6 23.00
B19-1214	12x14	178	6 24.80
B19-1719	17x19	210	6 34.30
B19-1922	19x22	233	6 42.75
B19-2427	24x27	265	6 53.45

Teşhir kartlı

B19-0810X	8x10	145	6 20.40
B19-1011X	10x11	152	6 22.30
B19-1113X	11x13	165	6 23.90
B19-1214X	12x14	178	6 25.70
B19-1719X	17x19	210	6 35.20
B19-1922X	19x22	233	6 43.65
B19-2427X	24x27	265	6 54.35

B19-B06
6 Parça Rakor Anahtar Takımı



KOD NO	mm	FİYAT/TL
B19-B06	1	160.80
6 PC: 8x10, 10x11, 11x13, 12x14, 17x19, 19x22 mm		



B20 Serisi

Yıldız İki Ağız Yarım Ay Anahtarlar

ISO 3118



Dar ve ulaşılması zor yerler için (Motor blokları, egzoz aksamaları gibi), 31CrV3 çeliği, mat krom kaplı yüzey

KOD NO	mm	mm		FİYAT/TL
B20-1012	10x12	141	6	20.35
B20-1113	11x13	166	6	22.10
B20-1417	14x17	190	6	26.95
B20-1922	19x22	256	6	42.25

B17 Serisi

Diş TORX Anahtarlar



Diş TORX civatalar için, düz tip, 31CrV3 çeliği, mat krom kaplı yüzey

KOD NO	mm	mm		FİYAT/TL
B17-0608	E06xE08	110	6	19.75
B17-1012	E10xE12	140	6	24.10
B17-1418	E14xE18	180	6	25.55
B17-2024	E20xE24	225	6	33.50

Teşhir kartlı

KOD NO	mm	mm		FİYAT/TL
B17-0608X	E06xE08	110	6	20.65
B17-1012X	E10xE12	140	6	25.00
B17-1418X	E14xE18	180	6	26.45
B17-2024X	E20xE24	225	6	34.40

B17-B04

4 Parça Diş TORX Anahtar Takımı



KOD NO		FİYAT/TL
B17-B04	1	99.80

4 PC: E6xE8, E10xE12, E14xE18, E20xE24

INFO

İlgili diğer ürünler

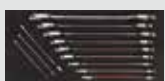

EVA'lı Anahtar Setleri
Bölüm 1 / Sayfa 23-24

Kurbağacık Anahtar Programı - Yeni Tasarım

Mükemmel tutuş ergonomisi

%100 Ceta Form tasarım laboratuvarı tasarımı, yeni kurbağacık serisi

- DIN/ISO Standartlarının üzerinde tork değerleri
- 15° açılı ayarlanabilir çene
- Kolay kullanım için ergonomik dizayn
- Kolay dönebilen geliştirilmiş dişli
- Milimetrik skala
- Mat Krom veya fosfat kaplı yüzey



B21-C Serisi

Kurbağacık Anahtarlar

(Krom Kaplı-PVC Daldırma Saplı)

DIN 3117, TS ISO 6787



stoklarla sınırlıdır

15° açılı ayarlanabilir çene, kolay kullanım için ergonomik dizayn, mm skalalı, yüksek alaşımli çelik, mat krom kaplı yüzey, PVC daldırma sap

KOD NO	mm	max. mm		FİYAT/TL
B21-150C	150 - 6"	20	6	22.55
B21-200C	200 - 8"	25	6	32.00
B21-250C	250 - 10"	30	6	44.25
B21-300C	300 - 12"	35	6	61.50
B21-375C	375 - 15"	45	2	119.25

B21-B Serisi

Kurbağacık Anahtarlar

(Fosfat Kaplı-PVC Daldırma Saplı)

DIN 3117, TS ISO 6787



stoklarla sınırlıdır

15° açılı ayarlanabilir çene, kolay kullanım için ergonomik dizayn, mm skalalı, yüksek alaşımli çelik, mangan fosfat kaplı yüzey, PVC daldırma sap

KOD NO	mm	max. mm		FİYAT/TL
B21-150B	150 - 6"	20	6	24.55
B21-200B	200 - 8"	25	6	35.85
B21-250B	250 - 10"	30	6	49.45
B21-300B	300 - 12"	35	6	70.25

B21-BU Serisi

Kurbağacık Anahtarlar (Fosfat Kaplı)

DIN 3117, TS ISO 6787



stoklarla sınırlıdır

15° açılı ayarlanabilir çene, kolay kullanım için ergonomik dizayn, mm skalalı, yüksek alaşımli çelik, Mangan Fosfat kaplı yüzey

KOD NO	mm	max. mm		FİYAT/TL
B21-150BU	150 - 6"	20	6	18.50
B21-200BU	200 - 8"	25	6	26.35
B21-250BU	250 - 10"	30	6	36.45
B21-300BU	300 - 12"	35	6	50.25
B21-375BU	375 - 15"	45	2	99.00

B21-CR Serisi

Cırcırlı Kurbağacık Anahtarlar



Cırcır fonksiyonlu ayarlanabilir çene, 31CrV3 çeliği, mat krom kaplı yüzey, çift bileşenli ergonomik sap

KOD NO	mm	max. mm		FİYAT/TL
B21-150CR	150 - 6"	20	4	51.55
B21-200CR	200 - 8"	25	4	61.70
B21-250CR	250 - 10"	30	4	76.20

Nasıl çalışır...

B21.CR serisi anahtarlar mekanik prensiple çalışan bir cırcır fonksiyonu içerir. Bu sayede kullanıcılar anahtarları yerinden çıkarmadan somunları söküp takabilirler.



B23 Serisi Çatal Ağız Çakma Anahtarlar

DIN 133, TS 81



stok sorunuz

Ağız hizmet uygulamalarında (Tersane, demiryolu vb.), balyoz ve çekiç ile kullanım, 31CrV3 çeliği, mangan fosfat kaplı yüzey

KOD NO	Ømm	mm		FİYAT/TL
B23-27	27	180	1	32.45
B23-30	30	190	1	39.80
B23-32	32	190	1	43.30
B23-36	36	210	1	50.30
B23-41	41	230	1	65.25
B23-46	46	250	1	83.55
B23-50	50	275	1	105.00
B23-55	55	305	1	135.85
B23-60	60	315	1	152.75
B23-65	65	335	1	222.90
B23-70	70	370	1	289.55
B23-75	75	395	1	310.65
B23-80	80	400	1	389.10
B23-85	85	400	1	521.40
B23-90	90	445	1	546.25
B23-95	195	445	1	583.70
B23-100	100	485	1	825.55

B24 Serisi Yıldız Ağız Çakma Anahtarlar

DIN 7444, TS 3794



stok sorunuz

Ağız hizmet uygulamalarında (Tersane, demiryolu vb.), balyoz ve çekiç ile kullanım, 31CrV3 çeliği, mangan fosfat kaplı yüzey

KOD NO	Ømm	mm		FİYAT/TL
B24-27	27	185	1	42.85
B24-30	30	185	1	51.50
B24-32	32	185	1	59.55
B24-36	36	205	1	70.45
B24-41	41	225	1	90.35
B24-46	46	235	1	108.45
B24-50	50	250	1	130.35
B24-55	55	265	1	175.70
B24-60	60	275	1	195.50
B24-65	65	305	1	248.95
B24-70	70	335	1	287.05
B24-75	75	335	1	315.65
B24-80	80	360	1	443.10
B24-85	85	365	1	524.05
B24-90	90	395	1	652.25
B24-95	95	395	1	742.65
B24-100	100	425	1	841.30



B27T Serisi Kovan İki Ağız Anahtarlar (Boru Tipi)

DIN 896-B TS 3793-3



6 köşe lokmalı, uzun yivli civata, gijon, somun ve vidalarda kullanım, dikişsiz C35 çelik boru, mat krom kaplı yüzey (B27T-.B, B27-B) Kovan anahtar kolları ile kullanım

KOD NO	Ømm	mm		FİYAT/TL
B27T-0607	6x 7	100	6	10.00
B27T-0809	8x 9	100	6	10.75
B27T-1011	10x11	115	6	14.25
B27T-1213	12x13	135	6	15.30
B27T-1415	14x15	135	6	16.70
B27T-1617	16x17	145	6	18.10
B27T-1819	18x19	150	6	20.25
B27T-2022	20x22	160	6	21.80
B27T-2123	21x23	160	6	23.80
B27T-2426	24x26	175	6	30.55
B27T-2528	25x28	190	6	35.55
B27T-3032	30x32	190	6	42.25

B27T-.B Serisi Kovan Anahtar Kolları (B27T Serisi için)



B27T kovan anahtarlarda kullanım için, C45 çeliği, mat krom kaplı yüzey

KOD NO	mm	mm		FİYAT/TL
B27T-06B	6 - 11	160	6	5.30
B27T-08B	12 - 15	180	6	6.85
B27T-10B	16 - 17	200	6	8.65
B27T-12B	18 - 22	250	6	13.15
B27T-14B	21 - 26	320	6	19.30
B27T-16B	25 - 32	400	6	29.15

B27-B Serisi Kovan Anahtar Kolları (Kademeli Tip)



B27T ve B27 kovan anahtarlarda kullanım için, kademeli tip, C45 çeliği, mat krom kaplı yüzey

KOD NO	mm	mm		FİYAT/TL
B27-1B	6 - 15	165	6	12.40
B27-2B	16 - 22	210	6	15.85
B27-3B	16 - 26	290	6	23.95

B27T-B Serisi Kovan İki Ağız Anahtar Takımları (Boru Tipi)



KOD NO		FİYAT/TL
B27T-B08	1	123.35
8 PC: 6x7, 8x9, 10x11, 12x13, 14x15, 16x17, 18x19, 20x22 mm		
B27T-B12	1	251.55
12 PC: 6x7, 8x9, 10x11, 12x13, 14x15, 16x17, 18x19, 20x22, 21x23, 24x26, 25x28, 30x32 mm		

B27 Serisi Kovan İki Ağız Anahtarlar (Dövme)

DIN 896-A TS 3793-3



Bir ağız 6 köşe, bir ağız yıldız lokmalı, dövme 31CrV3 çeliği, mat krom kaplı yüzey (B27-B Kovan anahtar kolları ile kullanım)

KOD NO	Ømm	mm		FİYAT/TL
B27-2022	20x22	175	6	31.25
B27-2123	21x23	185	6	35.90
B27-2224	22x24	185	6	37.35
B27-2426	24x26	190	6	45.20
B27-2427	24x27	190	6	45.20
B27-2528	25x28	205	6	57.20
B27-3032	30x32	210	6	109.80

B28 Serisi Pipo İki Ağız L Tipi Anahtarlar TS ISO 2236



Bir ağız 6 köşe, bir ağız yıldız lokmalı, 31CrV3 çeliği, mat krom kaplı yüzey

KOD NO	Ømm	mm		FİYAT/TL
B28-07	7	110	6	16.85
B28-09	9	115	6	18.35
B28-15	15	170	6	33.35
B28-16	16	180	6	34.05
B28-17	17	190	6	36.55
B28-18	18	200	6	40.60
B28-19	19	210	6	41.90
B28-22	22	230	6	49.80



T Saplı Lokma Anahtarlar

Maksimum güç aktarımı, derin yerlere ulaşım

- Krom Vanadyum çeliği, mat krom kaplı yüzey
- Uzun dişli civatalar için 25 mm derin altı köşe lokma
- Maksimum güç aktarımı sağlayan yumuşak tutuşlu T kol



K20 Serisi T Saplı Lokma Anahtarlar



Uzun civatalar için, 25 mm derin 6 köşe lokmalı, Krom Vanadyum çeliği, mat krom kaplı yüzey, çift bileşenli ergonomik sap

KOD NO	mm	mm		FİYAT/TL
K20-06	6	230	6	18.35
K20-07	7	230	6	19.35
K20-08	8	230	6	19.35
K20-09	9	230	6	21.35
K20-10	10	230	6	21.35
K20-11	11	230	6	23.40
K20-12	12	230	6	23.40
K20-13	13	230	6	24.25
K20-14	14	230	6	24.80

K20-B06 6 Parça T Saplı Lokma Anahtar Takımı

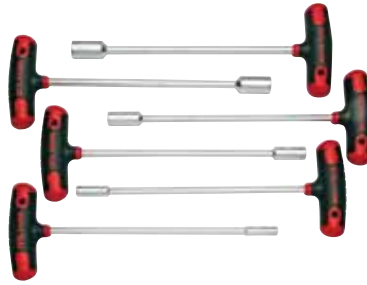

KOD NO		FİYAT/TL
K20-B06	1	122.25
6 PC: 6, 7, 8, 10, 12, 13 mm		

K20-L Serisi T Saplı Lokma Anahtarlar (Uzun Süngü)



Uzun civatalar için, 25 mm derin 6 köşe lokmalı, Krom Vanadyum çeliği, mat krom kaplı yüzey, çift bileşenli ergonomik sap

KOD NO	mm	mm		FİYAT/TL
K20-08L	8	350	6	23.75
K20-10L	10	350	6	26.30
K20-13L	13	350	6	29.90

B32 Serisi T Saplı Oynar Başlı Lokma Anahtarlar



Oynar 6 köşe lokmalı, Krom-Vanadyum çeliği, mat krom kaplı yüzey, 10 mm ve altı ölçülerde sap kısmında 3/8 dişi kare yuva

KOD NO	mm	mm		FİYAT/TL
B32-06	6	396	6	54.50
B32-07	7	396	6	54.50
B32-08	8	396	6	54.50
B32-09	9	395	6	54.50
B32-10	10	395	6	59.60
B32-11	11	395	6	59.60
B32-12	12	395	6	59.60
B32-13	13	500	6	63.50
B32-14	14	500	6	63.50
B32-15	15	500	6	69.70
B32-16	16	500	6	69.70
B32-17	17	500	6	69.70
B32-18	18	500	6	69.70
B32-19	19	500	6	72.50

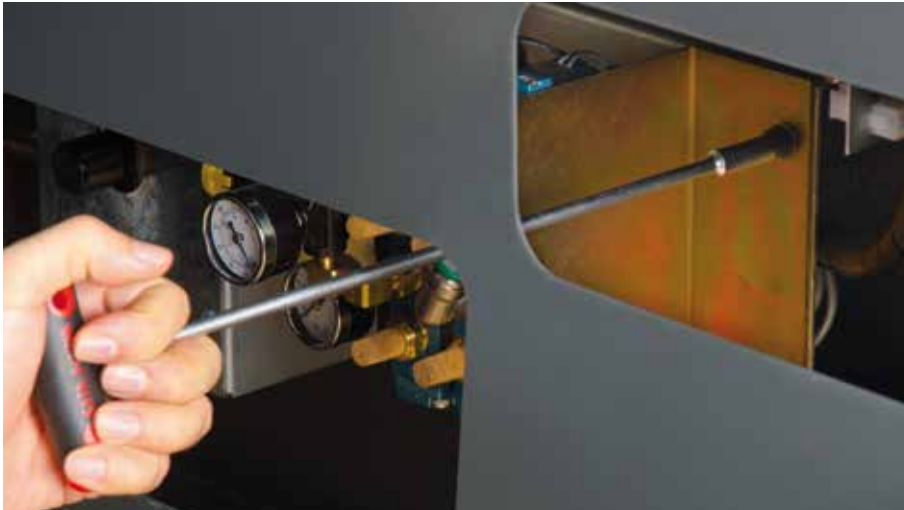

Ceta Form Allen ve TORX L Anahtarlar

Ürün çeşitliliği ile Ceta Form allen ve TORX L anahtar programı tüm kullanıcılara hitap eder. Klips renk kodlamaları kullanım kolaylığı sağlar.

MEVCUT UÇ TIPLERİ



Metrik Allen Anahtarlar

TORX L Anahtarlar

Inch Allen Anahtarlar

L Serisi / mm L Allen Anahtarlar (Kısa Tip)

DIN / TS ISO 2936



Silikon Krom Vanadyum çeliği, 1.5-12 mm: nikel kaplı, 13-32 mm: fosfat kaplı yüzey

KOD NO	mm	mm	FİYAT/TL
L/1.5	1.5	46	0.77
L/2	2	51	0.87
L/2.5	2.5	58	0.94
L/3	3	65	1.21
L/3.5	3.5	70	1.38
L/4	4	74	1.57
L/4.5	4.5	79	1.89
L/5	5	85	1.82
L/6	6	96	2.42
L/7	7	102	3.30
L/8	8	106	3.80
L/9	9	114	4.70
L/10	10	125	5.85
L/11	11	129	7.75
L/12	12	137	7.95
L/13	13	142	12.30
L/14	14	152	13.40
L/16	16	170	21.14
L/17	17	175	22.95
L/19	19	198	30.10
L/22	22	220	47.40
L/24	24	245	68.40
L/27	27	270	99.60
L/32	32	340	171.05

LB Serisi L Allen Anahtarlar (Kısa Tip-Fosfat Kaplı)

DIN / TS ISO 2936



Krom Vanadyum çeliği, mangan fosfat kaplı yüzey
En az sipariş adedi her ölçü için 5.000 adettir.

KOD NO	mm	mm	FİYAT/TL
L/2.5B	2.5	58	0.62
L/3B	3	65	0.85
L/4B	4	74	1.07

LT/7 7 Parça L Allen Anahtar Takımı (Kısa Tip-Nikel)



KOD NO	FİYAT/TL
LT/7 7 PC: 1.5, 2, 2.5, 3, 4, 5, 6 mm	9.65

LT/9 9 Parça L Allen Anahtar Takımı (Kısa Tip-Nikel)



KOD NO	FİYAT/TL
LT/9 9 PC: 1.5, 2, 2.5, 3, 4, 5, 6, 8, 10 mm	22.20

LT/9D LT/9 L Allen Anahtar Takımı Teşhir Seti



KOD NO	FİYAT/TL
LT/9D 12x LT/9	244.80

LT/12 12 Parça L Allen Anahtar Takımı (Kısa Tip-Nikel)



KOD NO	FİYAT/TL
LT/12 12 PC: 1.5, 2, 2.5, 3, 3.5, 4, 4.5, 5, 6, 8, 9, 10 mm	34.35

LTB/7 7 Parça L Allen Anahtar Takımı (Kısa Tip-Fosfat Kaplı)



KOD NO	FİYAT/TL
LTB/7 7 PC: 1.5, 2, 2.5, 3, 4, 5, 6 mm	8.25

LTB/9 9 Parça L Allen Anahtar Takımı (Kısa Tip-Fosfat Kaplı)



KOD NO	FİYAT/TL
LTB/9 9 PC: 1.5, 2, 2.5, 3, 4, 5, 6, 8, 10 mm	19.60

LTB/9D LTB/9 L Allen Anahtar Takımı Teşhir Seti



KOD NO	FİYAT/TL
LTB/9D 12x LTB/9	216.50

2 Anahtarlar ve Allenler

800 Serisi L Allen Anahtarlar (Uzun Tip)

DIN / TS ISO 2936



Silikon Krom Vanadyum çeliği, nikel kaplı yüzey

KOD NO	mm	mm	FİYAT/TL
815	1.5	90	12 • 1.32
802	2	100	12 • 1.43
825	2.5	112	12 • 1.65
803	3	129	12 • 1.94
804	4	142	12 • 2.49
805	5	164	12 • 2.69
806	6	185	12 • 3.45
808	8	205	12 • 5.45
810	10	230	12 • 8.50
812	12	260	12 • 12.25

900 Serisi Topbaşlı L Allen Anahtarlar (Uzun Tip)



25° ye kadar çalışma açısı, Silikon Krom Vanadyum çeliği, nikel kaplı yüzey

KOD NO	mm	mm	FİYAT/TL
915	1.5	90	12 • 1.76
902	2	100	12 • 1.82
925	2.5	112	12 • 2.12
903	3	129	12 • 2.47
904	4	142	12 • 2.97
905	5	164	12 • 3.50
906	6	185	12 • 4.10
908	8	205	12 • 6.15
910	10	230	12 • 9.90
912	12	260	12 • 19.45

L Serisi / AF L Allen Anahtarlar (Kısa Tip) - Inch



Silikon Krom Vanadyum çeliği, mangan fosfat kaplı yüzey

KOD NO	inch	mm	FİYAT/TL
L/0050	0.05	42	12 • 0.76
L/0116	1/16	46	12 • 0.76
L/0564	5/64	52	12 • 0.79
L/0332	3/32	58	12 • 0.88
L/0108	1/8	65	12 • 1.18
L/0532	5/32	75	12 • 1.70
L/0316	3/16	86	12 • 1.89
L/0732	7/32	90	12 • 2.60
L/0104	1/4	98	12 • 3.50
L/0516	5/16	110	12 • 4.15
L/0308	3/8	124	12 • 6.40
L/0102	1/2	136	12 • 10.60
L/0916	9/16	153	6 • 15.55
L/0508	5/8	169	6 • 21.25
L/0304	3/4	175	6 • 30.30

LT7/800 7 Parça L Allen Anahtar Takımı (Uzun Tip)



KOD NO	PC	FİYAT/TL
LT7/800	6	15.70
7 PC: 1.5, 2, 2.5, 3, 4, 5, 6 mm		

LT7/900 7 Parça Topbaşlı L Allen Anahtar Takımı (Uzun Tip)



KOD NO	PC	FİYAT/TL
LT7/900	6	17.05
7 PC: 1.5, 2, 2.5, 3, 4, 5, 6 mm		

LT/9AF 9 Parça L Allen Anahtar Takımı (Kısa Tip) - Inch



KOD NO	PC	FİYAT/TL
LT/9AF	6	23.25
9 PC: 1/16, 5/64, 3/32, 1/8, 5/32, 3/16, 1/4, 5/16, 3/8 inch		

LT/800 9 Parça L Allen Anahtar Takımı (Uzun Tip)

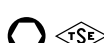

KOD NO	PC	FİYAT/TL
LT/800	6	34.10
9 PC: 1.5, 2, 2.5, 3, 4, 5, 6, 8, 10 mm		

LT/900 9 Parça Topbaşlı L Allen Anahtar Takımı (Uzun Tip)



KOD NO	PC	FİYAT/TL
LT/900	6	35.40
9 PC: 1.5, 2, 2.5, 3, 4, 5, 6, 8, 10 mm		

LT/900AF 9 Parça Topbaşlı L Allen Anahtar Takımı (Uzun Tip) - Inch



KOD NO	PC	FİYAT/TL
LT/900AF	6	37.55
9 PC: 1/16, 5/64, 3/32, 1/8, 5/32, 3/16, 1/4, 5/16, 3/8 inch		

LT/800D LT/800 L Allen Anahtar Takımı Teşhir Seti

ÇOK AL AZ ÖDE



KOD NO	PC	FİYAT/TL
LT/800D	1	376.15
12x LT/800		

LT/900D LT/900 Topbaşlı L Allen Anahtar Takımı Teşhir Seti

ÇOK AL AZ ÖDE



KOD NO	PC	FİYAT/TL
LT/900D	1	390.75
12x LT/900		

LT/9CP 18 Parça Kombo L Allen Anahtar Takımı - Metrik/Inch



KOD NO	PC	FİYAT/TL
LT/9CP	6	41.80
LT/9, LT/9AF		

■ **700 Serisi**
TORX L Anahtarlar (Kısa Tip)



Krom Vanadyum Molibden çeliği, mangan fosfat kaplı yüzey

KOD NO	mm	FİYAT/TL
705	T5 45	3.20
706	T6 45	3.20
707	T7 51	3.20
708	T8 51	3.20
709	T9 51	3.20
710	T10 54	3.20
715	T15 57	3.40
720	T20 60	3.55
725	T25 64	4.00
727	T27 69	4.85
730	T30 76	5.25
740	T40 83	6.50
745	T45 91	7.40

■ **LT/700**
8 Parça TORX L Anahtar Takımı (Kısa Tip)



KOD NO	FİYAT/TL
LT/700	31.45

8 PC: T9, T10, T15, T20, T25, T27, T30, T40

■ **700L Serisi**
TORX L Anahtarlar (Uzun Tip)



Uzun boy tarafı delikli tip, Krom Vanadyum Molibden çeliği, mangan fosfat kaplı yüzey

KOD NO	mm	FİYAT/TL
709L	T9 89	3.65
710L	T10 93	3.65
715L	T15 103	3.95
720L	T20 116	4.10
725L	T25 128	4.65
727L	T27 145	5.60
730L	T30 166	6.70
740L	T40 187	8.80

■ **LT/700L**
8 Parça TORX L Anahtar Takımı (Uzun Tip)



KOD NO	FİYAT/TL
LT/700L	43.45

8 PC: T9, T10, T15, T20, T25, T27, T30, T40

■ **700B Serisi**
8 Parça Topbaşı TORX L Anahtar Takımı (Uzun Tip)



25° ye kadar çalışma açısı, Krom Vanadyum Molibden çeliği, mat krom kaplı yüzey

KOD NO	mm	FİYAT/TL
709B	T9 89	5.35
710B	T10 93	5.35
715B	T15 103	5.70
720B	T20 116	6.10
725B	T25 128	6.90
727B	T27 145	8.15
730B	T30 166	9.55
740B	T40 187	11.70

■ **LT/700B**
8 Parça Topbaşı TORX L Anahtar Takımı (Uzun Tip)



KOD NO	FİYAT/TL
LT/700B	58.55

8 PC: T9, T10, T15, T20, T25, T27, T30, T40

■ **LT/700IPR**
8 Parça 5 Köşe Delikli TORX L Anahtar Takımı (Uzun Tip)



Otomobillerde özellikle ECU, klima ve yakıt pompalarında bulunan TORX IPR vidalar için, Krom Vanadyum Molibden çeliği, mangan fosfat kaplı yüzey

KOD NO	FİYAT/TL
LT/700IPR	47.65

8 PC: IPR9, IPR10, IPR15, IPR20, IPR25, IPR27, IPR30, IPR40

■ **740 Serisi**
XZN L Anahtarlar



Özellikle otomotiv sektöründe kullanım için, Krom Vanadyum Molibden çeliği, mat krom kaplı yüzey

KOD NO	mm	FİYAT/TL
740/M05	M05 75	5.65
740/M06	M06 86	6.85
740/M08	M08 98	9.65
740/M10	M10 110	13.90
740/M12	M12 127	20.45
740/M14	M14 139	28.00

■ **LT/740**
5 Parça XZN L Anahtar Takımı



KOD NO	FİYAT/TL
LT/740	56.70

5 PC: M05, M06, M08, M10, M12



C-PLUS T Saplı Allen ve TORX Anahtarlar

Konforlu tutuş sağlayan çift kullanım yönlü T saplı anahtarlar. Bu seri T saplı tornavida ile L anahtarın kullanım karakteristiklerini tek bir alette birleştirir. Uzun süngüyü kullanırken ergonomik sap kullanım konforu sağlar, kısa süngüyü ile çalışırken uzun süngüden yüksek kuvvet alınır.

- Kaliteli CrVMo çeliği süngü
- Dayanıklı siyah uçlu mat krom yüzey
- Çift malzeme özelliği ile yumuşak tutuşlu sap
- 3 mm'den büyük allen anahtarların yuvaya kolay oturması için yuvarlatılmış uçlar

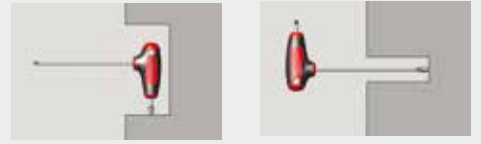

■ K10 Serisi C-PLUS T Saplı Allen Anahtarlar



Silikon Krom Vanadyum çeliği, mat krom kaplı yüzey, C-PLUS ergonomik sap

KOD NO	mm	mm		FİYAT/TL
K10-020-100	2	100	12	7.75
K10-025-100	2.5	100	12	8.10
K10-030-100	3	100	12	8.35
K10-040-150	4	150	12	10.65
K10-050-150	5	150	12	11.85
K10-060-200	6	200	12	13.40
K10-070-200	7	200	12	14.85
K10-080-200	8	200	12	15.30
K10-100-200	10	200	12	23.45

■ K11 Serisi C-PLUS T Saplı Topbaşlı Allen Anahtarlar



25° ye kadar çalışma açısı, Silikon Krom Vanadyum çeliği, mat krom kaplı yüzey, C-PLUS ergonomik sap

KOD NO	mm	mm		FİYAT/TL
K11-030-100	3	100	12	10.60
K11-040-150	4	150	12	13.60
K11-050-150	5	150	12	14.80
K11-060-200	6	200	12	17.95
K11-080-200	8	200	12	18.90
K11-100-200	10	210	12	28.75

■ K99-12-06 6 Parça C-PLUS T Saplı TORX Anahtar Takımı



KOD NO 1 FİYAT/TL

K99-12-06 1 84.60

6 PC: T10, T15, T20, T25, T30, T40

■ K10T Serisi T Allen Anahtarlar (3 Taraflı)



3 tarafı aynı boyda Krom Vanadyum çeliği, mat krom kaplı yüzey

KOD NO	mm	mm		FİYAT/TL
K10T-030	3	125	12	23.85
K10T-040	4	180	12	27.45
K10T-050	5	180	12	30.20
K10T-060	6	210	12	36.35

■ K99-10-06 6 Parça C-PLUS T Saplı Allen Anahtar Takımı



KOD NO 1 FİYAT/TL

K99-10-06 1 74.65

6 PC: 2.5, 3, 4, 5, 6, 8 mm

■ K12 Serisi C-PLUS T Saplı TORX Anahtarlar



Krom Vanadyum Molibden çeliği, mat krom kaplı yüzey, C-PLUS ergonomik sap

KOD NO		mm		FİYAT/TL
K12-009-100	T9	100	12	9.70
K12-010-100	T10	105	12	10.00
K12-015-100	T15	105	12	10.60
K12-020-150	T20	155	12	13.25
K12-025-150	T25	155	12	14.10
K12-027-150	T27	155	12	16.20
K12-030-150	T30	160	12	17.95
K12-040-150	T40	160	12	19.55

INFO

İlgili diğer ürünler

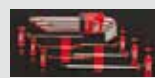

C-PLUS T Saplı Anahtar ve Allen Setleri

Bölüm1/ Sayfa 30-31

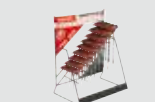

SK10-1-54

54 Parça C-PLUS T Saplı Allen Anahtar Teşhir Standı

Bölüm15/ Sayfa 173

K99-F1
7 Parça Çakı Tipi Allen Anahtar Seti



Katlanabilir dizayn, Silikon Krom Vanadyum çeliği, mat krom kaplı yüzey, çift bileşenli kasa

KOD NO	İÇERİK	FİYAT/TL
K99-F1	10	29.95
7 PC: 2, 2.5, 3, 4, 5, 6, 8 mm		

K99-F3
8 Parça Çakı Tipi TORX Anahtar Seti



Katlanabilir dizayn, Silikon Krom Vanadyum çeliği, mangan fosfat kaplı yüzey, çift bileşenli kasa

KOD NO	İÇERİK	FİYAT/TL
K99-F3	10	33.75
8 PC: T9, T10, T15, T20, T25, T27, T30, T40		

P ve T Saplı Bayrak Tornavidalar

Özellikle freze kafaları ve torna kateplerinde kullanım için tasarlanmış P ve T saplı tornavidalar. TORX ve TORX Plus uç seçenekleri ile sunulmaktadır.

- Kaliteli CrVMo çeliği süngü
- Siyah mangan-fosfat kaplı süngü
- Ergonomik plastik sap



F37 Serisi
P Saplı TORX Bayrak Tornavidalar



Freze kafaları ve torna kalemlerinde kullanılan TORX vidalar için, Krom Vanadyum Molibden çeliği, mangan fosfat kaplı yüzey, opak ergonomik P sap

KOD NO	ÇELİK	UÇ	İÇERİK	FİYAT/TL
F37-06	T06	40	12 •	3.40
F37-07	T07	40	12 •	3.40
F37-08	T08	40	12 •	3.45
F37-09	T09	40	12 •	3.45
F37-10	T10	40	12 •	3.45
F37-15	T15	40	12 •	3.45
F37-20	T20	40	12 •	3.65

F38 Serisi
T Saplı TORX Bayrak Tornavidalar



Freze kafaları ve torna kalemlerinde kullanılan TORX vidalar için, Krom Vanadyum Molibden çeliği, mangan fosfat kaplı yüzey, opak ergonomik T sap

KOD NO	ÇELİK	UÇ	İÇERİK	FİYAT/TL
F38-06	T06	40	12 •	3.45
F38-07	T07	40	12 •	3.45
F38-08	T08	40	12 •	3.50
F38-09	T09	40	12 •	3.50
F38-10	T10	40	12 •	3.50
F38-15	T15	40	12 •	3.50
F38-20	T20	40	12 •	3.70

F38-IP Serisi
T Saplı TORX PLUS Bayrak Tornavidalar



Freze kafaları ve torna kalemlerinde kullanılan TORX PLUS vidalar için, Krom Vanadyum Molibden çeliği, mangan fosfat kaplı yüzey, opak ergonomik T sap

KOD NO	ÇELİK	UÇ	İÇERİK	FİYAT/TL
F38-IP08	IP08	40	12 •	4.15
F38-IP09	IP09	40	12 •	4.15
F38-IP10	IP10	40	12 •	4.15
F38-IP15	IP15	40	12 •	4.60

F37-IP Serisi
P Saplı TORX PLUS Bayrak Tornavidalar



Freze kafaları ve torna kalemlerinde kullanılan TORX PLUS vidalar için, Krom Vanadyum Molibden çeliği, mangan fosfat kaplı yüzey, opak ergonomik P sap

KOD NO	ÇELİK	UÇ	İÇERİK	FİYAT/TL
F37-IP08	IP08	40	12 •	4.10
F37-IP09	IP09	40	12 •	4.10
F37-IP10	IP10	40	12 •	4.10
F37-IP15	IP15	40	12 •	4.55



3

Lokma Anahtarlar ve Aksesuarları

CETA FORM[®]



Geniş Lokma Programı

Tüm ihtiyaçlarınız için



Aydınlatma
Elektronik
Elektromekanik
Bisiklet

1/4
SQ DRIVE



Ağır sanayi
Ağır taşıtlar
Tarım makineleri
Petrol rafinerileri

3/4 1
SQ DRIVE SQ DRIVE



Mekanik
Otomotiv
Motorsiklet

3/8 1/2
SQ DRIVE SQ DRIVE



Tüm elektrikli ve havalı aletlerde kullanım için

1/4 3/8 1/2
SQ DRIVE SQ DRIVE SQ DRIVE



1/4" Lokma Anahtarlar ve Aksesuarları

■ C02-H Serisi 1/4" 6 Köşe Lokma Anahtarlar

DIN 3124, TS ISO 2725-1



1/4
SQ DRIVE



6 köşe, Krom Vanadyum çeliği, parlak krom kaplı yüzey

KOD NO	mm	mm		FİYAT/TL
C02-H040	4	25	6•	2.10
C02-H045	4.5	25	6•	2.10
C02-H050	5	25	6•	2.10
C02-H055	5.5	25	6•	2.10
C02-H060	6	25	6•	2.10
C02-H070	7	25	6•	2.10
C02-H080	8	25	6•	2.10
C02-H090	9	25	6•	2.10
C02-H100	10	25	6•	2.35
C02-H110	11	25	6•	2.35
C02-H120	12	25	6•	2.85
C02-H130	13	25	6•	2.85

Teşhir kartlı

KOD NO	mm	mm		FİYAT/TL
C02-H040X	4	25	6	2.95
C02-H045X	4.5	25	6	2.95
C02-H050X	5	25	6	2.95
C02-H055X	5.5	25	6	2.95
C02-H060X	6	25	6	2.95
C02-H070X	7	25	6	2.95
C02-H080X	8	25	6	2.95
C02-H090X	9	25	6	2.95
C02-H100X	10	25	6	3.20
C02-H110X	11	25	6	3.20
C02-H120X	12	25	6	3.70
C02-H130X	13	25	6	3.70

■ C04-H Serisi 1/4" 6 Köşe Derin Lokma Anahtarlar

DIN 3124, TS ISO 2725-1



1/4
SQ DRIVE



Uzun dişli civatalar için, 6 köşe, Krom Vanadyum çeliği, parlak krom kaplı yüzey

KOD NO	mm	mm		FİYAT/TL
C04-H040	4	50	6•	3.85
C04-H050	5	50	6•	3.85
C04-H055	5.5	50	6•	3.85
C04-H060	6	50	6•	4.25
C04-H070	7	50	6•	4.25
C04-H080	8	50	6•	4.25
C04-H090	9	50	6•	4.25
C04-H100	10	50	6•	4.60
C04-H110	11	50	6•	5.05
C04-H120	12	50	6•	5.05
C04-H130	13	50	6•	5.50

Teşhir kartlı

KOD NO	mm	mm		FİYAT/TL
C04-H040X	4	50	6	4.70
C04-H050X	5	50	6	4.70
C04-H055X	5.5	50	6	4.70
C04-H060X	6	50	6	5.10
C04-H070X	7	50	6	5.10
C04-H080X	8	50	6	5.10
C04-H090X	9	50	6	5.10
C04-H100X	10	50	6	5.45
C04-H110X	11	50	6	5.90
C04-H120X	12	50	6	5.90
C04-H130X	13	50	6	6.35

■ C04-R08 8 Parça 1/4" 6 Köşe Derin Lokma Anahtar Tk.



1/4
SQ DRIVE



KOD NO		FİYAT/TL
C04-R08	20	40.70

8 PC: 6, 7, 8, 9, 10, 11, 12, 13 mm

■ C04-B Serisi 1/4" 12 Köşe (Yıldız) Derin Lokma Anahtarlar

DIN 3124, TS ISO 2725-1



1/4
SQ DRIVE



Uzun dişli civatalar için, 12 köşe, Krom Vanadyum çeliği, parlak krom kaplı yüzey

KOD NO	mm	mm		FİYAT/TL
C04-B06	6	50	6•	4.25
C04-B07	7	50	6•	4.25
C04-B08	8	50	6•	4.25
C04-B10	10	50	6•	4.60
C04-B13	13	50	6•	5.50

Teşhir kartlı

KOD NO	mm	mm		FİYAT/TL
C04-B06X	6	50	6	5.10
C04-B07X	7	50	6	5.10
C04-B08X	8	50	6	5.10
C04-B10X	10	50	6	5.45
C04-B13X	13	50	6	6.35

3 Lokma Anahtarlar ve Aksesuarları

C06 Serisi 1/4" Dış TORX Lokma Anahtarlar



Dış TORX civatalar için, Krom-Vanadyum çeliği, parlak krom kaplı yüzey

KOD NO	★	mm	6•	FİYAT/TL
C06-04	E04	25	6•	3.55
C06-05	E05	25	6•	3.55
C06-06	E06	25	6•	3.55
C06-07	E07	25	6•	3.55
C06-08	E08	25	6•	3.55
C06-10	E10	25	6•	3.85

Teşhir kartlı

C06-04X	E04	25	6	4.40
C06-05X	E05	25	6	4.40
C06-06X	E06	25	6	4.40
C06-07X	E07	25	6	4.40
C06-08X	E08	25	6	4.40
C06-10X	E10	25	6	4.70

C06-R06 6 Parça 1/4" Dış TORX Lokma Anahtar Takımı



KOD NO	mm	FİYAT/TL
C06-R06	10	25.10

6 PC: E04, E05, E06, E07, E08, E10

C08S-S55 1/4" Düz Uçlu Lokma

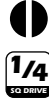

Krom Vanadyum Molibden çeliği bits uç, Krom Vanadyum çeliği gövde, sabit uçlu dizayn, parlak krom kaplı lokma gövdesi

KOD NO	mm	mm	6•	FİYAT/TL
C08S-S55	5.5	37	6•	4.65

C08S-PH2 1/4" Yıldız Uçlu Lokma

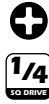

Krom Vanadyum Molibden çeliği bits uç, Krom Vanadyum çeliği gövde, sabit uçlu dizayn, parlak krom kaplı lokma gövdesi

KOD NO	+	mm	6•	FİYAT/TL
C08S-PH2	PH2	37	6•	4.65

C08S-PZ2 1/4" Pozidriv Uçlu Lokma



Krom Vanadyum Molibden çeliği bits uç, Krom Vanadyum çeliği gövde, sabit uçlu dizayn, parlak krom kaplı lokma gövdesi

KOD NO	+	mm	6•	FİYAT/TL
C08S-PZ2	PZ2	37	6•	4.65

C08S-T Serisi 1/4" TORX Uçlu Lokmalar



Krom Vanadyum Molibden çeliği bits uç, Krom Vanadyum çeliği gövde, sabit uçlu dizayn, parlak krom kaplı lokma gövdesi

KOD NO	★	mm	6•	FİYAT/TL
C08S-T08	T08	37	6•	4.70
C08S-T09	T09	37	6•	4.70
C08S-T10	T10	37	6•	4.70
C08S-T15	T15	37	6•	4.70
C08S-T20	T20	37	6•	4.70
C08S-T25	T25	37	6•	4.70
C08S-T27	T27	37	6•	4.70
C08S-T30	T30	37	6•	4.70
C08S-T40	T40	37	6•	4.70

C08S-IPR Serisi 1/4" 5 Köşe Delikli TORX Uçlu Lokmalar



Otomobillerde özellikle ECU, klima ve yakıt pompalarında bulunan TORX IP vidalar için, Krom Vanadyum Molibden çeliği bits uç, Krom Vanadyum çeliği gövde, sabit uçlu dizayn, parlak krom kaplı lokma gövdesi

KOD NO	★	mm	6•	FİYAT/TL
C08S-IPR10	IPR10	37	6•	5.55
C08S-IPR15	IPR15	37	6•	5.55
C08S-IPR20	IPR20	37	6•	5.55
C08S-IPR25	IPR25	37	6•	5.55
C08S-IPR27	IPR27	37	6•	5.55
C08S-IPR30	IPR30	37	6•	5.55
C08S-IPR40	IPR40	37	6•	6.30

C08S-H Serisi 1/4" Allen Uçlu Lokmalar



Krom Vanadyum Molibden çeliği bits uç, Krom Vanadyum çeliği gövde, sabit uçlu dizayn, parlak krom kaplı lokma gövdesi

KOD NO	mm	mm	6•	FİYAT/TL
C08S-H25	2.5	37	6•	4.65
C08S-H30	3.0	37	6•	4.65
C08S-H40	4.0	37	6•	4.65
C08S-H50	5.0	37	6•	4.65
C08S-H60	6.0	37	6•	4.65
C08S-H80	8.0	37	6•	4.65



Ceta Form Cırcır Kolları

1/4
SQ DRIVE

3/8
SQ DRIVE

1/2
SQ DRIVE



KOMPAKT
TASARIM

60-DİŞLİ
Bu seri kompakt kafa yapısı ile dar bölgelerde çalışmak için idealdir. Lokma fırlatma düğmesidir.



YÜKSEK
TORK

48-DİŞLİ
Bu seri güçlü diş yapısı ile yüksek kuvvetlere dayanıklıdır. Lokma fırlatma düğmesidir.



BASIC

52-DİŞLİ
Az parça içeren mekanizması sayesinde bozulmalara karşı dayanıklıdır.

C01-11 1/4" Düğmeli Cırcır Kolu (Kompakt Kafa)

DIN 3122, TS ISO 3315



1/4
SQ DRIVE

Quick Release

KOMPAKT
TASARIM

60 dişli hassas mekanizma, sağ-sol yön çevrimi, lokma fırlatma düğmesi, Krom Vanadyum çeliği, parlak krom kaplı yüzey, çift bileşenli ergonomik sap

KOD NO	mm	mm	FİYAT/TL
C01-11	21	150	51.00

C01-14 1/4" Cırcır Kolu

DIN 3122, TS ISO 3315



1/4
SQ DRIVE

BASIC

52 dişli hassas cırcır mekanizması, sağ-sol yön çevrimi, Krom Vanadyum çeliği, parlak krom kaplı yüzey, çift bileşenli ergonomik sap

KOD NO	mm	mm	FİYAT/TL
C01-14	26	140	38.70

C01-11R Cırcır Kolu Yedek Parça Takımı (C01-11 için)



KOD NO	FİYAT/TL
C01-11R	28.70

C01-12 1/4" Düğmeli Cırcır Kolu

DIN 3122, TS ISO 3315



1/4
SQ DRIVE

Quick Release

YÜKSEK
TORK

48 dişli güçlü cırcır mekanizması, sağ-sol yön çevrimi, lokma fırlatma düğmesi, Krom Vanadyum çeliği, parlak krom kaplı yüzey, çift bileşenli ergonomik sap

KOD NO	mm	mm	FİYAT/TL
C01-12	25	150	45.70

C01-15 1/4" Mini Cırcır Kolu

DIN 3122, TS ISO 3315



1/4
SQ DRIVE

Quick Release

Mini

48 dişli güçlü cırcır mekanizması, sağ-sol yön çevrimi, lokma fırlatma düğmesi, dar alanlarda çalışmaya uygun minyatür tasarım, Krom Vanadyum çeliği, parlak krom kaplı yüzey, çift bileşenli ergonomik sap

KOD NO	mm	mm	FİYAT/TL
C01-15	17	95	45.70

C01-12R Cırcır Kolu Yedek Parça Takımı (C01-12/C01-15 için)



KOD NO	FİYAT/TL
C01-12R	26.70

C01-14R Cırcır Kolu Yedek Parça Takımı (C01-14 için)



KOD NO	FİYAT/TL
C01-14R	26.70

3 Lokma Anahtarlar ve Aksesuarları

C01-20 1/4" Lokma Tornavidası

DIN 3122, TS ISO 3315



Krom Vanadyum çeliği, parlak krom kaplı yüzey, çift bileşenli ergonomik sap

KOD NO	mm		FİYAT/TL
C01-20	150	6	10.65

Teşhir kartlı

C01-20X	150	6	11.50
---------	-----	---	-------

C01-20F 1/4" Lokma Tornavidası (Bükülebilir Süngü)



stoklarla sınırlıdır

Güçlü sarmal yaylı bükülebilir süngü, dar alanlarda çalışmaya uygun tasarım, çift bileşenli ergonomik sap

KOD NO	mm		FİYAT/TL
C01-20F	150	6	20.45

Teşhir kartlı

C01-20FX	150	6	21.30
----------	-----	---	-------

C01-40 1/4" T Kol

DIN 3122, TS ISO 3315



Krom-Vanadyum çeliği gövde, Krom Vanadyum Molibden çeliği adaptör, parlak krom kaplı yüzey

KOD NO	mm		FİYAT/TL
C01-40	115	6	9.30

Teşhir kartlı

C01-40X	115	6	10.70
---------	-----	---	-------



C01-60 1/4" T Saplı Oynar Başlı Lokma Kolu

DIN 3122, TS ISO 3315



Derin yerler için 70° ye kadar açılabilir kullanım, Krom Vanadyum çeliği, parlak krom kaplı yüzey

KOD NO	mm		FİYAT/TL
C01-60	495	6	63.95

C01-60S 1/4" T Saplı Lokma Kolu



Kilitli lokma tutucu, Krom Vanadyum çeliği, parlak krom kaplı yüzey, çift bileşenli ergonomik T sap

KOD NO	mm		FİYAT/TL
C01-60S	230	6	28.65

C01-70 Serisi 1/4" Uzatma Kolları

DIN 3123, ISO 3316



Krom Vanadyum çeliği, parlak krom kaplı yüzey

KOD NO	mm		FİYAT/TL
C01-71	50 - 2"	6	5.10
C01-73	100 - 4"	6	5.65
C01-75	150 - 6"	6	7.50

Teşhir kartlı

C01-71X	50 - 2"	6	5.95
C01-73X	100 - 4"	6	6.50
C01-75X	150 - 6"	6	8.35

C01-75F 1/4" Bükülebilir Uzatma Kolu



Güçlü sarmal yaylı bükülebilir süngü, dar alanlarda çalışmaya uygun tasarım

KOD NO	mm		FİYAT/TL
C01-75F	150 - 6"	6	10.50

Teşhir kartlı

C01-75FX	150 - 6"	6	11.35
----------	----------	---	-------

C01-80 1/4" Ünlversal Matsal

DIN 3123, ISO 3316



Krom Vanadyum çeliği, parlak krom kaplı yüzey

KOD NO	mm		FİYAT/TL
C01-80	38	6	9.60

Teşhir kartlı

C01-80X	38	6	10.45
---------	----	---	-------

C01-92 1/4" Lokma Adaptörü



Krom Vanadyum çeliği, parlak krom kaplı yüzey

KOD NO	"	mm		FİYAT/TL
C01-92	1/4 - 3/8	26	6	6.05

Teşhir kartlı

C01-92X	1/4 - 3/8	26	6	6.90
---------	-----------	----	---	------

BT/8001 1/4" Bits Tutucu Lokma



1/4" bits uçlar için, sık bits değişimi için yaylı mekanizma, Krom Vanadyum çeliği, parlak krom kaplı yüzey

KOD NO	"	mm		FİYAT/TL
BT/8001	1/4 - 1/4	25	6 •	3.35

C012 Serisi Lokma Rayları (Boş)



Özel içerikli lokma setleri oluşturmak için metal ray, tüm lokma klipsleri ile uyumlu, askı delikli, parlak krom kaplı yüzey

KOD NO	mm		FİYAT/TL
C012-19	190	6 •	3.30
C012-26	265	6 •	4.15
C012-34	340	6 •	4.50

C01-C 1/4" Lokma Klipsi - 10'lu Paket



Özel içerikli 1/4" lokma setleri oluşturmak için klips, C012 lokma rayları ile kullanım, parlak krom kaplı yüzey

Belirtilen fiyat 10 adet içindir

KOD NO		FİYAT/TL
C01-C	1 pk.	4.50

Sert Plastik Lokma Takımı Çantaları



Düşük ve yüksek sıcaklıklara karşı dayanıklı yüksek yoğunluklu polietilen malzemeden üretilmiştir.

- 1 Termoplastik elastomer malzemeden üretilmiş ergonomik sap sayesinde rahat tutuş
- 2 Paslanmaz çelik sağlam menteşe, alt kısımda kaymayı engelleyen entegre ayaklar
- 3 Her lokma veya aksesuar için kabartma ölçü veya tanım
- 4 Her ürün için tam ölçülerde üretilmiş, kaymayı ve yerinden çıkmayı önleyen yuvalar
- 5 Mat krom kaplı sağlam metal kilittler

1



2



3



4



5



■ C00-40PH2 40 Parça 1/4" 6 Köşe Lokma Takımı (Plastik Kutu)



KOD NO	1	FİYAT/TL
C00-40PH2	1	132.35

	C02-H	4, 4.5, 5, 5.5, 6, 7, 8, 9, 10, 11, 12, 13 mm
	C01-12	150 mm
	C01-70	2"- 50 mm, 6"- 150 mm
	C01-20	150 mm
	C01-40	115 mm
	C01-80	38 mm
	BT/8001	1/4"-1/4"
	CB/610	4.0, 5.5, 6.5 mm
	CB/250	PH1, PH2
	CB/350	PZ1, PZ2
	CB/800	T10, T15, T20, T25, T30, T40
	CB/1800	3, 4, 5, 6 mm
	L	1.27, 1.5, 2, 2.5 mm

■ C00-50PH2 50 Parça 1/4" 6 Köşe Lokma Takımı (Plastik Kutu)



KOD NO	1	FİYAT/TL
C00-50PH2	1	166.35

	C02-H	4, 4.5, 5, 5.5, 6, 7, 8, 9, 10, 11, 12, 13 mm
	C04-H	8, 10, 12, 13 mm
	C06	E04, E05, E06, E07, E08, E10
	C01-12	150 mm
	C01-70	2"- 50 mm, 6"- 150 mm
	C01-20	150 mm
	C01-40	115 mm
	C01-80	38 mm
	BT/8001	1/4"-1/4"
	CB/610	4.0, 5.5, 6.5 mm
	CB/250	PH1, PH2
	CB/350	PZ1, PZ2
	CB/800	T10, T15, T20, T25, T30, T40
	CB/1800	3, 4, 5, 6 mm
	L	1.27, 1.5, 2, 2.5 mm

■ C00-18PH2 18 Parça 1/4" 6 Köşe Lokma Takımı (Plastik Kutu)



KOD NO	1	FİYAT/TL
C00-18PH2	1	118.80

	C02-H	4, 4.5, 5, 5.5, 6, 7, 8, 9, 10, 11, 12, 13 mm
	C01-12	150 mm
	C01-70	2"- 50 mm, 6"- 150 mm
	C01-20	150 mm
	C01-40	115 mm
	C01-80	38 mm

■ C00-35PH2 35 Parça 1/4" 6 Köşe Lokma Takımı (Plastik Kutu)



KOD NO	1	FİYAT/TL
C00-35PH2	1	148.45

	C02-H	4, 4.5, 5, 5.5, 6, 7, 8, 9, 10, 11, 12, 13 mm
	C01-12	150 mm
	C01-70	2"- 50 mm, 6"- 150 mm
	C01-20	150 mm
	C01-40	115 mm
	C01-80	38 mm
	C08S-T	T10, T15, T20, T25, T30
	C08S-S	5.5 mm
	C08S-PH	PH2
	C08S-H	3, 4, 5, 6 mm
	L	1.27, 1.5, 2, 2.5, 3, 4 mm

3 Lokma Anahtarlar ve Aksesuarları

■ C00-17MH4 17 Parça 1/4" 6 Köşe Lokma Takımı (Metal Kutu)



KOD NO		FİYAT/TL
C00-17MH4	1	103.75

	C02-H	4, 4.5, 5, 5.5, 6, 7, 8, 9, 10, 11, 12, 13 mm
	C01-14	140 mm
	C01-70	2"- 50 mm, 6"- 150 mm
	C01-40	115 mm
	C01-80	38 mm

■ C00-23MH5 23 Parça 1/4" 6 Köşe Mini Lokma Takımı (Metal Kutu)



KOD NO		FİYAT/TL
C00-23MH5	1	98.15

	C02-H	4, 4.5, 5, 5.5, 6, 7, 8, 9, 10, 11, 12, 13 mm
	C01-15	95 mm
	C01-73	6"- 150 mm
	BT/8001	1/4"-1/4"
	CB/250	PH1, PH2
	CB/350	PZ1, PZ2
	CB/800	T15, T20, T25, T30

3/8" Lokma Anahtarlar ve Aksesuarları

■ C12-H Serisi 3/8" 6 Köşe Lokma Anahtarlar

DIN 3124, TS ISO 2725-1



6 köşe, Krom Vanadyum çeliği, parlak krom kaplı yüzey

KOD NO	mm	mm		FİYAT/TL
C12-H06	6	28	6•	4.95
C12-H07	7	28	6•	4.95
C12-H08	8	28	6•	4.95
C12-H09	9	28	6•	4.95
C12-H10	10	28	6•	4.95
C12-H11	11	28	6•	4.95
C12-H12	12	28	6•	4.95
C12-H13	13	28	6•	4.95
C12-H14	14	28	6•	5.60
C12-H15	15	28	6•	5.80
C12-H16	16	30	6•	5.80
C12-H17	17	30	6•	6.40
C12-H18	18	30	6•	6.60
C12-H19	19	30	6•	6.60
C12-H21	21	32	6•	7.60
C12-H22	22	32	6•	8.50

Plastik teşhir kartlı

KOD NO	mm	mm		FİYAT/TL
C12-H06X	6	28	6	5.80
C12-H07X	7	28	6	5.80
C12-H08X	8	28	6	5.80
C12-H09X	9	28	6	5.80
C12-H10X	10	28	6	5.80
C12-H11X	11	28	6	5.80
C12-H12X	12	28	6	5.80
C12-H13X	13	28	6	5.80
C12-H14X	14	28	6	6.45
C12-H15X	15	28	6	6.65
C12-H16X	16	30	6	6.65
C12-H17X	17	30	6	7.25
C12-H18X	18	30	6	7.45
C12-H19X	19	30	6	7.45
C12-H21X	21	32	6	8.45
C12-H22X	22	32	6	9.35

■ C14-H Serisi 3/8" 6 Köşe Derin Lokma Anahtarlar

DIN 3124, TS ISO 2725-1



Uzun dişli civatalar için, 6 köşe, Krom Vanadyum çeliği, parlak krom kaplı yüzey

KOD NO	mm	mm		FİYAT/TL
C14-H08	8	63	6•	7.90
C14-H09	9	63	6•	7.90
C14-H10	10	63	6•	7.90
C14-H11	11	63	6•	7.90
C14-H12	12	63	6•	7.90
C14-H13	13	63	6•	7.90
C14-H14	14	63	6•	8.30
C14-H15	15	63	6•	9.60
C14-H16	16	63	6•	9.60
C14-H17	17	63	6•	10.60
C14-H18	18	63	6•	11.80
C14-H19	19	63	6•	11.80

Plastik teşhir kartlı

KOD NO	mm	mm		FİYAT/TL
C14-H08X	8	63	6	8.75
C14-H09X	9	63	6	8.75
C14-H10X	10	63	6	8.75
C14-H11X	11	63	6	8.75
C14-H12X	12	63	6	8.75
C14-H13X	13	63	6	8.75
C14-H14X	14	63	6	9.15
C14-H15X	15	63	6	10.45
C14-H16X	16	63	6	10.45
C14-H17X	17	63	6	11.45
C14-H18X	18	63	6	12.65
C14-H19X	19	63	6	12.65

■ C14-R09 9 Parça 3/8" 6 Köşe Derin Lokma Anahtar Takımı



KOD NO		FİYAT/TL
C14-R09	10	85.50

9 PC: 8, 10, 11, 12, 13, 14, 17, 18, 19 mm



■ **C11-11**
3/8" Düğmeli Cırcır Kolu (Kompakt Kafa)
DIN 3122, TS ISO 3315



60 dişli hassas mekanizma, sağ-sol yön çevrimi, lokma fırlatma düğmesi, Krom Vanadyum çeliği, parlak krom kaplı yüzey, çift bileşenli ergonomik sap

KOD NO	mm	mm	FİYAT/TL
C11-11	27	200	6 59.50

■ **C11-11R**
Cırcır Kolu Yedek Parça Takımı (C11-11 için)



KOD NO	FİYAT/TL
C11-11R	1 33.10

■ **C11-60**
3/8" T Saplı Oynar Başlı Lokma Kolu
DIN 3122, TS ISO 3315



Derin yerler için 70° ye kadar açılabilir kullanım, Krom Vanadyum çeliği, parlak krom kaplı yüzey

KOD NO	mm	FİYAT/TL
C11-60	500	6 72.85

■ **C11-12**
3/8" Düğmeli Cırcır Kolu
DIN 3122, ISO 3315



48 dişli güçlü cırcır mekanizması, sağ-sol yön çevrimi, lokma fırlatma düğmesi, Krom Vanadyum çeliği, parlak krom kaplı yüzey, çift bileşenli ergonomik sap

KOD NO	mm	mm	FİYAT/TL
C11-12	32	200	6 54.10

■ **C11-12R**
Cırcır Kolu Yedek Parça Takımı (C11-12 için)



KOD NO	FİYAT/TL
C11-12R	1 31.10

■ **C11-14R**
Cırcır Kolu Yedek Parça Takımı (C11-14 için)



KOD NO	FİYAT/TL
C11-14R	1 31.10

■ **C11-60S**
3/8" T Saplı Lokma Kolu



Kilitli lokma tutucu, Krom-Vanadyum çeliği, parlak krom kaplı yüzey, çift bileşenli ergonomik T sap

KOD NO	mm	FİYAT/TL
C11-60S	230	6 32.00

■ **C11-14**
3/8" Cırcır Kolu
DIN 3122, ISO 3315



52 dişli hassas cırcır mekanizması, sağ-sol yön çevrimi, Krom Vanadyum çeliği, parlak krom kaplı yüzey, çift bileşenli ergonomik sap

KOD NO	mm	mm	FİYAT/TL
C11-14	34	200	6 48.35

■ **C11-40**
3/8" T Kol
DIN 3122, TS ISO 3315



Krom Vanadyum çeliği gövde, Krom Vanadyum Molibden çeliği adaptör, parlak krom kaplı yüzey

KOD NO	mm	FİYAT/TL
C11-40	200	6 15.25

Teşhir kartlı	mm	FİYAT/TL
C11-40X	200	6 16.95

■ **C11-70 Serisi**
3/8" Uzatma Kolları
DIN 3123, ISO 3316



Krom Vanadyum çeliği, parlak krom kaplı yüzey

KOD NO	mm	FİYAT/TL
C11-72	75 - 3"	6 9.10
C11-75	150 - 6"	6 11.70

Teşhir kartlı	mm	FİYAT/TL
C11-72X	75 - 3"	6 9.95
C11-75X	150 - 6"	6 12.55

3 Lokma Anahtarlar ve Aksesuarları

C11-80 3/8" Ünlversal Mafsal

DIN 3123, ISO 3316



Krom Vanadyum çeliği, parlak krom kaplı yüzey

KOD NO	mm		FİYAT/TL
C11-80	53	6	14.05

Teşhir kartlı

C11-80X	53	6	14.90
---------	----	---	-------

C11-91 3/8" Lokma Adaptörü - D:3/8" E:1/4"

DIN 3123, ISO 3316



Krom Vanadyum çeliği, parlak krom kaplı yüzey

KOD NO	" "	mm	FİYAT/TL
C11-91	3/8 - 1/4	28	6.70

Teşhir kartlı

C11-91X	3/8 - 1/4	28	7.55
---------	-----------	----	------

C11-92S 3/8" Lokma Adaptörü - D:3/8" E:1/2" yeni

DIN 3123, ISO 3316



Krom Vanadyum çeliği, parlak krom kaplı yüzey

KOD NO	" "	mm	FİYAT/TL
C11-92S	3/8 - 1/2	43	8.80

Teşhir kartlı

C11-92SX	3/8 - 1/2	43	9.65
----------	-----------	----	------

C11-92 3/8" Lokma Adaptörü (3-Yollu) - D:3/8" E:1/2"

DIN 3123, ISO 3316



3 yönlü dizayn sayesinde uzatma kollarıyla T kol olarak kullanılabilme özelliği, Krom Vanadyum çeliği, parlak krom kaplı yüzey

KOD NO	" "	mm	FİYAT/TL
C11-92	3/8 - 1/2	43	11.00

Teşhir kartlı

C11-92X	3/8 - 1/2	43	11.85
---------	-----------	----	-------

BT/8000 3/8" Serisi 3/8" Bits Tutucu Lokmalar



5/16" ve 10 mm bits uçlar için, bilyalı ve yaylı tutucu gövde, Krom Vanadyum Molibden çeliği, parlak krom kaplı yüzey

KOD NO	mm		FİYAT/TL	
BT/8004	5/16"	28	6	5.00
BT/8005	10 mm	28	6	5.00

C012 Serisi Lokma Rayları (Boş)



Özel içerikli lokma setleri oluşturmak için metal ray, tüm lokma klipsleri ile uyumlu, askı delikli, parlak krom kaplı yüzey

KOD NO	mm		FİYAT/TL
C012-19	190	6 •	3.30
C012-26	265	6 •	4.15
C012-34	340	6 •	4.50

C11-C 3/8" Lokma Klipsi - 10'lu Paket



Özel içerikli 1/4" lokma setleri oluşturmak için klips, C012 lokma rayları ile kullanım, parlak krom kaplı yüzey
Belirtilen fiyat 10 adet içindir

KOD NO		FİYAT/TL
C11-C	1 pk.	4.50

C10-20PH2 20 Parça 3/8" 6 Köşe Lokma Takımı (Plastik Kutu)



KOD NO		FİYAT/TL
C10-20PH2	1	167.25

C12-H	6, 7, 8, 9, 10, 11, 12, 13, 14, 15, 16, 17, 19, 22 mm
C17-R16	16 mm
C11-12	200 mm
C11-70	3"- 75 mm, 6"- 150 mm
C11-80	53 mm
C21-91	1/2" - 3/8"

C10-38PH2 38 Parça 3/8" 6 Köşe Lokma ve Anahtar Seti (Plastik Kutu)



KOD NO		FİYAT/TL
C10-38PH2	1	274.50

C12-H	6, 7, 8, 9, 10, 11, 12, 13, 14, 15, 16, 17, 19, 22 mm
C17-R16	16 mm
C11-12	200 mm
C11-70	3"- 75 mm, 6"- 150 mm
C11-80	53 mm
C21-91	1/2" - 3/8"
BT/8004	3/8" - 5/16"
B01	8, 10, 11, 12, 13, 14, 17, 19 mm
CB/516TX	T30, T40, T45, T50, T55
CB/516HX	8, 10, 12, 14 mm

C10-18MH4 18 Parça 3/8" 6 Köşe Lokma Takımı (Metal Kutu)



KOD NO		FİYAT/TL
C10-18MH4	1	137.80

C12-H	6, 7, 8, 10, 11, 12, 13, 14, 15, 16, 17, 19, 22 mm
C11-14	200 mm
C11-70	3"- 75 mm, 6"- 150 mm
C11-80	53 mm
C21-91	1/2" - 3/8"

Multi-Fix

Açık tip lokma aksesuarlarına uygun bu lokma anahtarlar metrik, inch, TORX, kare ve yıldız civatalara uygundur; saplamalar üzerinde çalışabilir.

- Sıkma kuvvetini %40'a kadar arttırabilen özel tasarım
- Sertleştirilmiş 31CrV3 çelik
- Korozyona karşı parlak krom kaplama

Multi-Fix

Tüm civatalara uygun çok amaçlı lokma anahtarlar



ÇEVİRİM TABLOSU

KOD NO	mm	inch	E-TORX	Kare
C11G-H10	10	3/8"	E12	8
C11G-H11	11	7/16"	E14	9
C11G-H12	12	15/32"	E16	10
C11G-H13	13	1/2"		
C11G-H14	14	9/16"	E18	
C11G-H15	15	19/32"		12
C11G-H16	16	5/8"	E20	13
C11G-H17	17	21/32"		14
C11G-H18	18	11/16"	E22	
C11G-H19	19	3/4"	E24	
C11G-H21	21	13/16"	E26	17
C11G-H22	22	7/8"	E28	18

C11-11G

Multi-Fix Cırcır Kolu



19 mm



Özellikle saplama ve gijonda kullanıma uygun tasarım, sağ-sol yön çevrimi, Krom Vanadyum çeliği, parlak krom kaplı yüzey, çift bileşenli ergonomik sap

KOD NO	mm	mm		FİYAT/TL
C11-11G	34	195	6	58.00

C11-72G

Multi-Fix Uzatma Kolu



19 mm

Özellikle saplama ve gijonda kullanıma uygun tasarım, Multi-Fix lokmalar için, Krom Vanadyum çeliği, parlak krom kaplı yüzey

KOD NO	mm		FİYAT/TL
C11-72G	80	6	19.50

C11G-RA02

Multi-Fix Lokma Adaptörü (C11-11G için) - 3/8" Kare



19 mm

3/8" SO DRIVE



Multi-Fix cırcır kolunu standart 3/8" lokmalarla da kullanmak için, lokma fırlatma düğmesi, Krom Vanadyum çeliği, parlak krom kaplı yüzey

KOD NO	mm	mm		FİYAT/TL
C11G-RA02	3/8"	28	6	15.50

C10-15PG1

15 Parça Multi-Fix Lokma Takımı (Plastik Kutu)



19 mm

Multi-Fix



KOD NO		FİYAT/TL
C10-15PG1	1	212.70

□	C11-G	10, 11, 12, 13, 14, 15, 16, 17, 18, 19, 21, 22 mm
—	C11-12	195 mm
□	C11-72	3"- 80 mm
□	C11G-RA02	19 mm - 3/8"

C11G-H Serisi

Multi-Fix Lokma Anahtarlar



19 mm



Metrik, inch, E-TORX, kare ve yıldız civatalar, saplama ve gijonda kullanıma uygun tasarım, Krom Vanadyum çeliği, parlak krom kaplı yüzey

KOD NO	mm	mm		FİYAT/TL
C11G-H10	10	33	6	8.70
C11G-H11	11	33	6	8.70
C11G-H12	12	33	6	8.70
C11G-H13	13	33	6	8.70
C11G-H14	14	33	6	8.70
C11G-H15	15	33	6	8.70
C11G-H16	16	33	6	8.90
C11G-H17	17	33	6	8.90
C11G-H18	18	33	6	9.50
C11G-H19	19	33	6	9.60
C11G-H21	21	33	6	11.10
C11G-H22	22	33	6	12.25



3 Lokma Anahtarlar ve Aksesuarları

1/2" Lokma Anahtarlar ve Aksesuarları

C22-H Serisi 1/2" 6 Köşe Lokma Anahtarlar

DIN 3124, TS ISO 2725-1



6 köşe, Krom Vanadyum çeliği, parlak krom kaplı yüzey

KOD NO	Ømm	mm	mm	FİYAT/TL
C22-H08	8	38	6	8.55
C22-H09	9	38	6	8.55
C22-H10	10	38	6	8.55
C22-H11	11	38	6	8.55
C22-H12	12	38	6	8.55
C22-H13	13	38	6	8.55
C22-H14	14	38	6	8.55
C22-H15	15	38	6	8.55
C22-H16	16	38	6	8.55
C22-H17	17	38	6	9.85
C22-H18	18	38	6	10.15
C22-H19	19	38	6	10.15
C22-H20	20	38	6	11.05
C22-H21	21	38	6	11.05
C22-H22	22	40	6	11.05
C22-H23	23	40	6	11.95
C22-H24	24	42	6	11.95
C22-H25	25	42	6	12.00
C22-H26	26	42	6	12.00
C22-H27	27	43	6	13.45
C22-H28	28	43	6	13.45
C22-H30	30	46	6	14.25
C22-H32	32	46	6	14.75

Plastik teşhir kartlı

C22-H08X	8	38	6	9.40
C22-H09X	9	38	6	9.40
C22-H10X	10	38	6	9.40
C22-H11X	11	38	6	9.40
C22-H12X	12	38	6	9.40
C22-H13X	13	38	6	9.40
C22-H14X	14	38	6	9.40
C22-H15X	15	38	6	9.40
C22-H16X	16	38	6	9.40
C22-H17X	17	38	6	10.70
C22-H18X	18	38	6	11.00
C22-H19X	19	38	6	11.00
C22-H20X	20	38	6	11.90
C22-H21X	21	38	6	11.90
C22-H22X	22	40	6	11.90
C22-H23X	23	40	6	12.80
C22-H24X	24	42	6	12.80
C22-H25X	25	42	6	12.85
C22-H26X	26	42	6	12.85
C22-H27X	27	43	6	14.30
C22-H28X	28	43	6	14.30
C22-H30X	30	46	6	15.10
C22-H32X	32	46	6	15.60

C22-R09 9 Parça 1/2" 6 Köşe Lokma Takımı



KOD NO	mm	FİYAT/TL
C22-R09	10	88.85

9 PC: 10, 11, 12, 13, 14, 17, 19, 21, 22 mm

C22E-H Serisi 1/2" 6 Köşe Lokma Anahtarlar (Mat Krom)

DIN 3124, TS ISO 2725-1



6 köşe, Krom Vanadyum çeliği, mat krom kaplı yüzey

KOD NO	Ømm	mm	mm	FİYAT/TL
C22E-H08	8	38	12	4.40
C22E-H10	10	38	12	4.40
C22E-H11	11	38	12	4.40
C22E-H12	12	38	12	4.40
C22E-H13	13	38	12	4.40
C22E-H14	14	38	12	4.40
C22E-H15	15	38	12	4.40
C22E-H16	16	38	12	4.40
C22E-H17	17	38	12	4.75
C22E-H18	18	38	12	5.55
C22E-H19	19	38	12	5.55
C22E-H21	21	38	12	6.90
C22E-H22	22	38	12	7.35
C22E-H24	24	38	6	8.15
C22E-H27	27	43	6	9.75
C22E-H30	30	44	6	11.20
C22E-H32	32	44	6	11.95

INFO

SC22H-1-184



184 Parça 1/2" 6 Köşe Lokma Anahtar Teşhir Standı
Bölüm 15 / Sayfa 173

C22-B Serisi 1/2" 12 Köşe (Yıldız) Lokma Anahtarlar

DIN 3124, TS ISO 2725-1



12 köşe, Krom Vanadyum çeliği, parlak krom kaplı yüzey

KOD NO	Ømm	mm	mm	FİYAT/TL
C22-B08	8	38	6	8.55
C22-B09	9	38	6	8.55
C22-B10	10	38	6	8.55
C22-B11	11	38	6	8.55
C22-B12	12	38	6	8.55
C22-B13	13	38	6	8.55
C22-B14	14	38	6	8.55
C22-B15	15	38	6	8.55
C22-B16	16	38	6	8.55
C22-B17	17	38	6	9.85
C22-B18	18	38	6	10.15
C22-B19	19	38	6	10.15
C22-B20	20	38	6	11.05
C22-B21	21	39	6	11.05
C22-B22	22	40	6	11.05
C22-B23	23	40	6	11.95
C22-B24	24	42	6	11.95
C22-B25	25	42	6	12.00
C22-B26	26	42	6	12.00
C22-B27	27	43	6	13.45
C22-B28	28	43	6	13.45
C22-B30	30	46	6	14.25
C22-B32	32	46	6	14.75

Plastik teşhir kartlı

C22-B08X	8	38	6	9.40
C22-B09X	9	38	6	9.40
C22-B10X	10	38	6	9.40
C22-B11X	11	38	6	9.40
C22-B12X	12	38	6	9.40
C22-B13X	13	38	6	9.40
C22-B14X	14	38	6	9.40
C22-B15X	15	38	6	9.40
C22-B16X	16	38	6	9.40
C22-B17X	17	38	6	10.70
C22-B18X	18	38	6	11.00
C22-B19X	19	38	6	11.00
C22-B20X	20	38	6	11.90
C22-B21X	21	39	6	11.90
C22-B22X	22	40	6	11.90
C22-B23X	23	40	6	12.80
C22-B24X	24	42	6	12.80
C22-B25X	25	42	6	12.85
C22-B26X	26	42	6	12.85
C22-B27X	27	43	6	14.30
C22-B28X	28	43	6	14.30
C22-B30X	30	46	6	15.10
C22-B32X	32	46	6	15.60

C22-RB09 9 Parça 1/2" 12 Köşe (Yıldız) Lokma Anahtar Tk.



KOD NO	mm	FİYAT/TL
C22-RB09	10	88.85

9 PC: 10, 11, 12, 13, 14, 17, 19, 21, 22 mm

■ C22A-B Serisi
1/2" 12 Köşe (Yıldız) Lokma Anahtarlar - Inch



6 köşe, Krom Vanadyum çeliği, parlak krom kaplı yüzey

KOD NO	Ø"	mm	mm	FİYAT/TL
C22A-B03	3/8	38	6	10.25
C22A-B04	7/16	38	6	10.25
C22A-B05	1/2	38	6	10.25
C22A-B06	9/16	38	6	10.25
C22A-B06/2	19/32	38	6	10.25
C22A-B07	5/8	38	6	10.25
C22A-B08	11/16	38	6	11.35
C22A-B09	3/4	38	6	11.85
C22A-B09/2	25/32	38	6	11.85
C22A-B10	13/16	38	6	12.40
C22A-B11	7/8	40	6	13.45
C22A-B12	15/16	42	6	14.00
C22A-B13	1	42	6	14.20
C22A-B14	1-1/16	43	6	15.80
C22A-B15	1-1/8	43	6	16.15
C22A-B16	1-3/16	46	6	16.40
C22A-B17	1-1/4	46	6	16.40

Plastik teşhir kartlı

KOD NO	Ø"	mm	mm	FİYAT/TL
C22A-B03X	3/8	38	6	11.10
C22A-B04X	7/16	38	6	11.10
C22A-B05X	1/2	38	6	11.10
C22A-B06X	9/16	38	6	11.10
C22A-B06/2X	19/32	38	6	11.10
C22A-B07X	5/8	38	6	11.10
C22A-B08X	11/16	38	6	12.20
C22A-B09X	3/4	38	6	12.70
C22A-B09/2X	25/32	38	6	12.70
C22A-B10X	13/16	38	6	13.25
C22A-B11X	7/8	40	6	14.30
C22A-B12X	15/16	42	6	14.85
C22A-B13X	1	42	6	15.05
C22A-B14X	1-1/16	43	6	16.65
C22A-B15X	1-1/8	43	6	17.00
C22A-B16X	1-3/16	46	6	17.25
C22A-B17X	1-1/4	46	6	17.25

■ C24-H Serisi
1/2" 6 Köşe Derin Lokma Anahtarlar

DIN 3124, TS ISO 2725-1

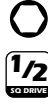

Uzun dişli civatalar için, 6 köşe, Krom Vanadyum çeliği, parlak krom kaplı yüzey

KOD NO	Ømm	mm	mm	FİYAT/TL
C24-H08	8	77	6	13.50
C24-H10	10	77	6	13.50
C24-H11	11	77	6	13.50
C24-H12	12	77	6	13.50
C24-H13	13	77	6	13.50
C24-H14	14	77	6	13.50
C24-H15	15	77	6	13.75
C24-H16	16	77	6	13.75
C24-H17	17	77	6	14.65
C24-H18	18	77	6	14.65
C24-H19	19	77	6	15.25
C24-H20	20	77	6	15.25
C24-H21	21	77	6	15.25
C24-H22	22	77	6	16.45
C24-H24	24	77	6	18.35
C24-H27	27	77	6	22.80
C24-H30	30	77	6	25.55
C24-H32	32	77	6	27.65

Plastik teşhir kartlı

KOD NO	Ømm	mm	mm	FİYAT/TL
C24-H08X	8	77	6	14.35
C24-H10X	10	77	6	14.35
C24-H11X	11	77	6	14.35
C24-H12X	12	77	6	14.35
C24-H13X	13	77	6	14.35
C24-H14X	14	77	6	14.35
C24-H15X	15	77	6	14.60
C24-H16X	16	77	6	14.60
C24-H17X	17	77	6	15.50
C24-H18X	18	77	6	15.50
C24-H19X	19	77	6	16.10
C24-H20X	20	77	6	16.10
C24-H21X	21	77	6	16.10
C24-H22X	22	77	6	17.30
C24-H24X	24	77	6	19.20
C24-H27X	27	77	6	23.65
C24-H30X	30	77	6	26.40
C24-H32X	32	77	6	28.50

■ C24-B Serisi
1/2" 12 Köşe (Yıldız) Derin Lokma Anahtarlar

DIN 3124, TS ISO 2725-1

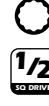

Uzun dişli civatalar için, 12 köşe, Krom Vanadyum çeliği, parlak krom kaplı yüzey

KOD NO	Ømm	mm	mm	FİYAT/TL
C24-B08	8	77	6	13.50
C24-B10	10	77	6	13.50
C24-B11	11	77	6	13.50
C24-B12	12	77	6	13.50
C24-B13	13	77	6	13.50
C24-B14	14	77	6	13.50
C24-B15	15	77	6	13.75
C24-B16	16	77	6	13.75
C24-B17	17	77	6	14.65
C24-B18	18	77	6	14.65
C24-B19	19	77	6	15.25
C24-B20	20	77	6	15.25
C24-B21	21	77	6	15.25
C24-B22	22	77	6	16.45
C24-B24	24	77	6	18.35

Plastik teşhir kartlı

KOD NO	Ømm	mm	mm	FİYAT/TL
C24-B08X	8	77	6	14.35
C24-B10X	10	77	6	14.35
C24-B11X	11	77	6	14.35
C24-B12X	12	77	6	14.35
C24-B13X	13	77	6	14.35
C24-B14X	14	77	6	14.35
C24-B15X	15	77	6	14.60
C24-B16X	16	77	6	14.60
C24-B17X	17	77	6	15.50
C24-B18X	18	77	6	15.50
C24-B19X	19	77	6	16.10
C24-B20X	20	77	6	16.10
C24-B21X	21	77	6	16.10
C24-B22X	22	77	6	17.30
C24-B24X	24	77	6	19.20

■ INFO

C27-R16 & C27-R21



1/2" Buji Lokmaları
Bölüm 12 / Sayfa 143-144

■ C24-R09
9 Parça 1/2" 6 Köşe Derin Lokma Anahtar Takımı



KOD NO	mm	FİYAT/TL
C24-R09	8	133.10

9 PC: 10, 11, 12, 13, 14, 17, 19, 21, 22 mm

■ C24-RB09
9 Parça 1/2" 12 Köşe (Yıldız) Derin Lokma Anahtar Takımı



KOD NO	mm	FİYAT/TL
C24-RB09	8	133.10

9 PC: 10, 11, 12, 13, 14, 17, 19, 21, 22 mm

3 Lokma Anahtarlar ve Aksesuarları

C26 Serisi 1/2" Dış TORX Lokma Anahtarlar



Dış TORX civatalar için, Krom Vanadyum çeliği, parlak krom kaplı yüzey

KOD NO	★	mm	6	FİYAT/TL
C26-10	E10	38	6	7.55
C26-12	E12	38	6	7.55
C26-14	E14	38	6	7.55
C26-16	E16	38	6	8.10
C26-18	E18	38	6	8.10
C26-20	E20	38	6	9.30
C26-22	E22	38	6	10.10
C26-24	E24	38	6	11.40

Plastik tehir kartlı

KOD NO	★	mm	6	FİYAT/TL
C26-10X	E10	38	6	8.40
C26-12X	E12	38	6	8.40
C26-14X	E14	38	6	8.40
C26-16X	E16	38	6	8.95
C26-18X	E18	38	6	8.95
C26-20X	E20	38	6	10.15
C26-22X	E22	38	6	10.95
C26-24X	E24	38	6	12.25

C26-R08 8 Parça 1/2" Dış TORX Lokma Anahtar Takımı



KOD NO	10	FİYAT/TL
C26-R08	10	73.65

8 PC: E10, E12, E14, E16, E18, E20, E22, E24

C28S-T Serisi 1/2" TORX Uçlu Lokmalar (Değişebilir Uçlu) - Kısa Tip



Değiştirilebilir uçlu, setskur sıkıştırmalı dizayn, Krom Vanadyum Molibden çeliği bits uç, Krom Vanadyum çeliği gövde, parlak krom kaplı lokma gövdesi

C28-T25 ve C28-T55 yaylı çıkarılabilir model

KOD NO	★	mm	6	FİYAT/TL
C28S-T20	T20	54	6	11.80
C28S-T25	T25	54	6	11.80
C28S-T27	T27	54	6	11.80
C28S-T30	T30	54	6	11.80
C28S-T40	T40	54	6	11.80
C28S-T45	T45	54	6	11.80
C28S-T50	T50	54	6	11.80
C28S-T55	T55	54	6	13.15
C28S-T60	T60	54	6	13.55

C28S-RT8 8 Parça 1/2" TORX Uçlu Lokma Takımı (Değişebilir Uçlu) - Kısa Tip



KOD NO	10	FİYAT/TL
C28S-RT8	10	101.50

8 PC: T20, T25, T30, T40, T45, T50, T55, T60

C28S-TL Serisi 1/2" TORX Uçlu Lokmalar (Değişebilir Uçlu) - Uzun Tip



Değiştirilebilir uçlu, setskur sıkıştırmalı dizayn, Krom Vanadyum Molibden çeliği bits uç, Krom Vanadyum çeliği gövde, parlak krom kaplı lokma gövdesi

KOD NO	★	mm	6	FİYAT/TL
C28S-T20L	T20	99	6	14.65
C28S-T25L	T25	99	6	14.65
C28S-T27L	T27	99	6	14.65
C28S-T30L	T30	99	6	14.65
C28S-T40L	T40	99	6	14.65
C28S-T45L	T45	99	6	14.65
C28S-T50L	T50	99	6	14.65
C28S-T55L	T55	99	6	16.35
C28S-T60L	T60	99	6	16.95

C20-25PT 25 Parça 1/4"+1/2" TORX Lokma Takımı



KOD NO	1	FİYAT/TL
C20-25PT	1	171.40

☉	C06	E04, E05, E06, E07, E08
☉	C26	E10, E12, E14, E18, E20, E22, E24
☉	C08S-T	T8, T10, T15, T20, T25, T27
☉	C28S-T	T30, T40, T45, T50, T55, T60
☉	L	2.5 mm

C28-TS13 13 Parça H10 TORX Lokmalı Bits Uç Takımı



KOD NO	1	FİYAT/TL
C28-TS13	1	67.40

☉	CB/1000	T30, T40, T45, T50, T55, T60
☉	CB/1100	T30, T40, T45, T50, T55, T60
☉	BT/8008	1/2" - 10 mm

C28S-H Serisi 1/2" Allen Uçlu Lokmalar (Değişebilir Uçlu) - Kısa Tip



Değiştirilebilir uçlu, setskur sıkıştırmalı dizayn, Krom Vanadyum Molibden çeliği bits uç, Krom Vanadyum çeliği gövde, parlak krom kaplı lokma gövdesi

KOD NO	mm	mm	6	FİYAT/TL
C28S-H04	4	54	6	10.50
C28S-H05	5	54	6	10.50
C28S-H06	6	54	6	10.50
C28S-H07	7	54	6	10.50
C28S-H08	8	54	6	10.50
C28S-H09	9	54	6	10.95
C28S-H10	10	54	6	10.95
C28S-H12	12	54	6	12.10
C28S-H14	14	54	6	13.25
C28S-H17	17	59	6	16.85
C28S-H19	19	59	6	18.30

C28S-RH8 8 Parça 1/2" Allen Uçlu Lokma Takımı (Değişebilir Uçlu) - Kısa Tip



KOD NO	10	FİYAT/TL
C28S-RH8	10	92.80

8 PC: 4, 5, 6, 7, 8, 10, 12, 14 mm

■ **C28S-HL Serisi**
1/2" Allen Uçlu Lokmalar (Değişebilir Uçlu) - Uzun Tip



Değiştirilebilir uçlu, setskur sıkıştırmalı dizayn, Krom Vanadyum Molibden çeliği bits uç, Krom Vanadyum çeliği gövde, parlak krom kaplı lokma gövdesi

C28-H07L ve C28-H12L yayılı çıkarılabilir model

KOD NO	Ømm	mm	6	FİYAT/TL
C28S-H05L	5	99	6	13.15
C28S-H06L	6	99	6	13.15
C28S-H07L	7	99	6	13.15
C28S-H08L	8	99	6	13.15
C28S-H10L	10	99	6	13.70
C28S-H12L	12	99	6	15.60

■ **C28S-HXL Serisi**
1/2" Allen Uçlu Lokmalar (Değişebilir Uçlu) - Ekstra Uzun Tip



Değiştirilebilir uçlu, setskur sıkıştırmalı dizayn, Krom Vanadyum Molibden çeliği bits uç, Krom Vanadyum çeliği gövde, parlak krom kaplı lokma gövdesi

KOD NO	Ømm	mm	6	FİYAT/TL
C28S-H06XL	6	140	6	15.00
C28S-H10XL	10	140	6	15.75
C28S-H12XL	12	140	6	20.05

■ **C28S-X Serisi**
1/2" XZN Uçlu Lokmalar (Değişebilir Uçlu) - Kısa Tip



Özellikle otomotiv sektöründe kullanım için, değiştirilebilir uçlu, setskur sıkıştırmalı dizayn, Krom Vanadyum Molibden çeliği bits uç, Krom Vanadyum çeliği gövde, parlak krom kaplı lokma gövdesi

KOD NO	Ømm	mm	6	FİYAT/TL
C28S-X05	M05	54	6	11.95
C28S-X06	M06	54	6	11.95
C28S-X08	M08	54	6	11.95
C28S-X10	M10	54	6	11.95
C28S-X12	M12	54	6	13.65
C28S-X14	M14	54	6	14.50
C28S-X16	M16	54	6	16.15

■ **C28S-RX6**
6 Parça 1/2" XZN Uçlu Lokma Takımı (Değişebilir Uçlu) - Kısa Tip



KOD NO	10	FİYAT/TL
C28S-RX6	10	79.95

6 PC: M05, M06, M08, M10, M12, M14

■ **C28S-XL Serisi**
1/2" XZN Uçlu Lokmalar (Değişebilir Uçlu) - Uzun Tip



Özellikle otomotiv sektöründe kullanım için, değiştirilebilir uçlu, setskur sıkıştırmalı dizayn, Krom Vanadyum Molibden çeliği bits uç, Krom Vanadyum çeliği gövde, parlak krom kaplı lokma gövdesi

KOD NO	Ømm	mm	6	FİYAT/TL
C28S-X06L	M06	99	6	14.85
C28S-X08L	M08	99	6	14.85
C28S-X10L	M10	99	6	14.85
C28S-X12L	M12	99	6	16.75

■ **C28S-XS11**
11 Parça H10 XZN Lokmalı Bits Uç Takımı



KOD NO	1	FİYAT/TL
C28S-XS11	1	66.05

CB/3000	M5, M6, M8, M10, M12, M14
CB/3100	M6, M8, M10, M12
BT/8008	1/2" - 10 mm

■ **C28S-RL Serisi**
1/2" RIBE Uçlu Lokmalar (Değişebilir Uçlu) - Uzun Tip



Özellikle Fiat, Alfa Romeo ve Lancia gibi İtalyan arabalarında kullanılan RIBE uçlu civatalar için, Krom Vanadyum Molibden çeliği bits uç, Krom Vanadyum çeliği gövde, parlak krom kaplı lokma gövdesi

KOD NO	Ømm	mm	6	FİYAT/TL
C28S-R05L	M05	99	6	14.85
C28S-R06L	M06	99	6	14.85
C28S-R08L	M08	99	6	14.85
C28S-R10L	M10	99	6	14.85
C28S-R12L	M12	99	6	16.75
C28S-R14L	M14	99	6	17.45

■ **C28S-RR6L**
6 Parça 1/2" RIBE Uçlu Lokma Takımı (Değişebilir Uçlu) - Uzun Tip



KOD NO	10	FİYAT/TL
C28S-RR6L	10	97.60

6 PC: M05, M06, M08, M10, M12, M14

■ **C28S-RL Serisi**
1/2" RIBE Uçlu Lokmalar (Çıkarılabilir Uçlu) - Uzun Tip



Özellikle Fiat, Alfa Romeo ve Lancia gibi İtalyan arabalarında kullanılan RIBE uçlu civatalar için, Krom Vanadyum Molibden çeliği bits uç, Krom Vanadyum çeliği gövde, parlak krom kaplı lokma gövdesi

KOD NO	Ømm	mm	6	FİYAT/TL
C28-R05L	M05	99	6	8.90
C28-R06L	M06	99	6	8.90
C28-R12L	M12	99	6	10.05

3 Lokma Anahtarlar ve Aksesuarları

■ C28-SS40 40 Parça H10 TORX-Allen-XZN Lokmalı Bits Uç Takımı



3/8 SQ DRIVE 1/2 SQ DRIVE

10 mm

KOD NO FİYAT/TL

C28-SS40 1 128.00

BT/8005	3/8" - 10 mm
BT/8008	1/2" - 10 mm
CB/1000	T20, T25, T27, T30, T40, T45, T50, T55, T60
CB/1100	T40, T45, T50, T55, T60
CB/2000	4, 5, 6, 7, 8, 10, 12, 14 mm
CB/2100	5, 6, 7, 8, 10, 12 mm
CB/3000	M5, M6, M8, M10, M12, M14
CB/3100	M6, M8, M10, M12

■ C21-11 1/2" Düğmeli Cırcır Kolu (Kompakt Kafa) DIN 3122, TS ISO 3315



1/2 SQ DRIVE Quick Release

KOMPAKT TAŞARIM

60 dişli hassas mekanizma, sağ-sol yön çevrimi, lokma fırlatma düğmesi, Krom Vanadyum çeliği, parlak krom kaplı yüzey, çift bileşenli ergonomik sap

KOD NO mm mm FİYAT/TL

C21-11 32 255 6 73.85

■ C21-12 1/2" Düğmeli Cırcır Kolu DIN 3122, TS ISO 3315



1/2 SQ DRIVE Quick Release

YÜKSEK TORK

48 dişli güçlü cırcır mekanizması, sağ-sol yön çevrimi, lokma fırlatma düğmesi, Krom Vanadyum çeliği, parlak krom kaplı yüzey, çift bileşenli ergonomik sap

KOD NO mm mm FİYAT/TL

C21-12 40 250 6 67.10

■ C21-14 1/2" Cırcır Kolu DIN 3122, TS ISO 3315



1/2 SQ DRIVE

BASIC

52 dişli hassas cırcır mekanizması, sağ-sol yön çevrimi, Krom Vanadyum çeliği, parlak krom kaplı yüzey, çift bileşenli ergonomik sap

KOD NO mm mm FİYAT/TL

C21-14 41 265 6 57.65

■ C21-11R Cırcır Kolu Yedek Parça Takımı (C21-11 için)



KOD NO FİYAT/TL

C21-11R 1 37.50

■ C21-12R Cırcır Kolu Yedek Parça Takımı (C21-12 için)



KOD NO FİYAT/TL

C21-12R 1 35.55

■ C21-14R Cırcır Kolu Yedek Parça Takımı (C21-14 için)



KOD NO FİYAT/TL

C21-14R 1 35.55

■ C21-RA 1/2" Cırcır Adaptörü



1/2 SQ DRIVE



1/2" erkek kare aksesuarlara cırcır fonksiyonu kazandırır, sağ-sol yön çevrimi, uzatma kolları ile kullanımda cırcırlı T kol özelliği, Krom Vanadyum çeliği, parlak krom kaplı yüzey

KOD NO mm FİYAT/TL

C21-RA 72 6 57.45

■ C21-20 1/2" L Kol DIN 3122, TS ISO 3315,



Krom Vanadyum çeliği, parlak krom kaplı yüzey

KOD NO mm FİYAT/TL

C21-20 250 6 22.65

■ C21-30 Serisi 1/2" Mafsallı Kollar DIN 3122, TS ISO 3315



1/2 SQ DRIVE

90° ye kadar açılabilir kullanım, Krom Vanadyum çeliği, parlak krom kaplı yüzey, çift bileşenli ergonomik sap

KOD NO mm FİYAT/TL

C21-37 250 6 39.55

C21-38 375 6 47.20

■ C21-40 Serisi 1/2" T Kollar DIN 3122, TS ISO 3315



1/2 SQ DRIVE

Krom Vanadyum çeliği gövde, Krom Vanadyum Molibden çeliği adaptör, parlak krom kaplı yüzey

KOD NO mm FİYAT/TL

C21-40 250 6 20.90

C21-40L 300 6 24.00

Teşhir kartlı

C21-40X 250 6 23.00

C21-40LX 300 6 26.10

C21-50
1/2" Fırdöndü Kol

DIN 3122, TS ISO 3315



Hızlı çevrim için döner saplı, kavisli kol, Krom Vanadyum çeliği, parlak krom kaplı yüzey

KOD NO	mm		FİYAT/TL
C21-50	420	3	45.05

C21-60
1/2" T Saplı Oynar Başlı Lokma Kolu

DIN 3122, TS ISO 3315



Derin yerler için 70° ye kadar açısal kullanım, Krom Vanadyum çeliği, parlak krom kaplı yüzey

KOD NO	mm		FİYAT/TL
C21-60	500	6	82.45

C21-60S
1/2" T Saplı Lokma Kolu



Kilitli lokma tutucu, Krom Vanadyum çeliği, parlak krom kaplı yüzey, çift bileşenli ergonomik T sap

KOD NO	mm		FİYAT/TL
C21-60S	230	6	31.50

C21-70 Serisi
1/2" Uzatma Kolları

DIN 3123, ISO 3316



Krom Vanadyum çeliği, parlak krom kaplı yüzey

KOD NO	mm		FİYAT/TL
C21-72	75 - 3"	6	12.00
C21-74	125 - 5"	6	15.45
C21-77	250 - 10"	6	23.95
C21-78	375 - 15"	6	45.75

Teşhir kartlı

KOD NO	mm		FİYAT/TL
C21-72X	75 - 3"	6	12.85
C21-74X	125 - 5"	6	16.30
C21-77X	250 - 10"	6	24.80
C21-78X	375 - 15"	6	46.60

C21-80
1/2" Ünsel Mafsal

DIN 3123, ISO 3316



Krom Vanadyum çeliği, parlak krom kaplı yüzey

KOD NO	mm		FİYAT/TL
C21-80	73	6	20.70

Teşhir kartlı

C21-80X	73	6	21.55
---------	----	---	-------

C21-91S
1/2" Lokma Adaptörü - D:1/2" E:3/8"

DIN 3123, ISO 3316



Krom Vanadyum çeliği, parlak krom kaplı yüzey

KOD NO	"	mm		FİYAT/TL
C21-91S	1/2 - 3/8	38	6	6.70

Teşhir kartlı

C21-91SX	1/2 - 3/8	38	6	7.55
----------	-----------	----	---	------

C21-91
1/2" Lokma Adaptörü (3 Yollu) - D:1/2" E:3/8"

DIN 3123, ISO 3316



3 yollu dizayn sayesinde uzatma kollarıyla T kol olarak kullanılabilme özelliği, Krom Vanadyum çeliği, parlak krom kaplı yüzey

KOD NO	"	mm		FİYAT/TL
C21-91	1/2 - 3/8	38	6	10.25

Teşhir kartlı

C21-91X	1/2 - 3/8	38	6	11.10
---------	-----------	----	---	-------

C21-92
1/2" Lokma Adaptörü - D:1/2" E:3/4"

DIN 3123, ISO 3316



Krom Vanadyum çeliği, parlak krom kaplı yüzey

KOD NO	"	mm		FİYAT/TL
C21-92	1/2 - 3/4	50	6	14.00

Teşhir kartlı

C21-92X	1/2 - 3/4	50	6	14.85
---------	-----------	----	---	-------

BT/8000 1/2" Serisi
1/2" Bits Tutucu Lokmalar



5/16" ve 10 mm bits uçlar için, bilyalı ve yaylı tutucu gövde, Krom Vanadyum-Molibden çeliği, parlak krom kaplı yüzey

KOD NO	mm		FİYAT/TL	
BT/8007	5/16"	28	6	7.75
BT/8008	10 mm	38	6	7.75

C012 Serisi
Lokma Rayları ((Boş))



Özel içerikli lokma setleri oluşturmak için metal ray, tüm lokma klipsleri ile uyumlu, askı delikli, parlak krom kaplı yüzey

KOD NO	mm		FİYAT/TL
C012-19	190	6 •	3.30
C012-26	265	6 •	4.15
C012-34	340	6 •	4.50

C21-C
1/2" Lokma Klipsi - 10'lu Paket



Özel içerikli 1/2" lokma setleri oluşturmak için klips, C012 lokma raylarıyla kullanım, parlak krom kaplı yüzey

Belirtilen fiyat 10 adet içindir

KOD NO		FİYAT/TL
C21-C	1 pk.	4.75

3 Lokma Anahtarlar ve Aksesuarları

■ **C20-18PH2**
18 Parça 1/2" 6 Köşe Lokma Takımı
(Plastik Çanta)



KOD NO  FİYAT/TL

C20-18PH2 1 **245.80**

	C22-H	10, 11, 12, 13, 14, 15, 17, 19, 22, 24, 27, 30, 32 mm
	C21-12	255 mm
	C21-70	5"- 125 mm, 10"- 250 mm
	C21-80	73 mm
	C11-92	3/8" - 1/2"

■ **C20-18PB2**
18 Parça 1/2" 12 Köşe (Yıldız) Lokma Takımı
(Plastik Çanta)



KOD NO  FİYAT/TL

C20-18PB2 1 **245.80**







	C22-B	10, 11, 12, 13, 14, 15, 17, 19, 22, 24, 27, 30, 32 mm
	C21-12	255 mm
	C21-70	5"- 125 mm, 10"- 250 mm
	C21-80	73 mm
	C11-92	3/8" - 1/2"

■ **C20-25PB2**
25 Parça 1/2" 12 Köşe (Yıldız) Lokma Takımı
(Plastik Çanta)



KOD NO  FİYAT/TL

C20-25PB2 1 **294.75**

	C22-B	8, 9, 10, 11, 12, 13, 14, 15, 16, 17, 18, 19, 21, 22, 24, 27, 30, 32 mm
	C27R	16, 21 mm
	C21-12	255 mm
	C21-70	5"- 125 mm, 10"- 250 mm
	C21-80	73 mm
	C11-92	3/8" - 1/2"









■ **C20-25PH2**
25 Parça 1/2" 6 Köşe Lokma Takımı
(Plastik Çanta)



KOD NO  FİYAT/TL

C20-25PH2 1 **294.75**







	C22-H	8, 9, 10, 11, 12, 13, 14, 15, 16, 17, 18, 19, 21, 22, 24, 27, 30, 32 mm
	C27R	16, 21 mm
	C21-12	255 mm
	C21-70	5"- 125 mm, 10"- 250 mm
	C21-80	73 mm
	C11-92	3/8" - 1/2"

■ **C20A-24PB2**
24 Parça 1/2" 12 Köşe (Yıldız) Lokma Takımı
(Plastik Çanta) - Inch



KOD NO  FİYAT/TL

C20A-24PB2 1 **324.50**

	C22A-B	3/8", 7/16", 1/2", 9/16", 19/32", 5/8", 11/16", 3/4", 25/32", 13/16", 7/8", 15/16", 1", 1-1/16", 1-1/8", 1-3/16", 1-1/4"
	C27R	16, 21 mm
	C21-12	255 mm
	C21-70	5"- 125 mm, 10"- 250 mm
	C21-80	73 mm
	C11-92	3/8" - 1/2"

■ **C20-85PH2**
85 Parça 1/4"+1/2" Lokma Takımı
(Plastik Çanta)



KOD NO		FİYAT/TL
C20-85PH2	1	495.00

	C02-H	4, 4.5, 5, 5.5, 6, 7, 8, 9, 10, 11, 12, 13 mm
	C04-H	6, 7, 8, 9, 10, 11, 12, 13 mm
	C22-H	10, 11, 12, 13, 14, 15, 16, 17, 18, 19, 21, 22, 24, 27, 30, 32 mm
	C24-H	14, 17, 19, 22 mm
	C27-R	16, 21 mm
	C01-12	150 mm
	C21-12	255 mm
	C01-70	2"-50 mm, 6"-150 mm
	L	1.5, 2, 2.5 mm
	BT/8001	1/4"-1/4"
	CB/610	5.5 mm
	CB/250	PH2
	CB/350	PZ2
	CB/800	T10, T15, T20, T25, T30, T40
	CB/1800	3, 4, 5, 6 mm
	C21-70	5"-125 mm, 10"-250 mm
	C01-80	38 mm
	C21-80	73 mm
	C11-92	3/8" - 1/2"
	BT/8007	1/2" - 5/16"
	C01-20	150 mm
	C01-40	115 mm
	CB/516TX	T30, T40, T45, T50, T55
	CB/516HX	8, 10, 12, 14 mm
	CB/516XZN	M06, M08, M10, M12, M14

■ **C20-23MH4**
23 Parça 1/2" 6 Köşe Lokma Takımı
(Metal Çanta)



KOD NO		FİYAT/TL
C20-23MH4	1	240.50

	C22-H	8, 9, 10, 11, 12, 13, 14, 15, 16, 17, 18, 19, 21, 22, 24, 27, 30, 32 mm
	C21-14	265 mm
	C21-70	5"-125 mm, 10"-250 mm
	C21-80	73 mm
	C11-92	3/8" - 1/2"



■ **C20-35MH4**
35 Parça 1/4"+1/2" 6 Köşe Lokma Takımı
(Metal Çanta)



CODE NO		PRICE/€
C20-35MH4	1	266.50

	C02-H	4, 4.5, 5, 5.5, 6, 7, 8, 9, 10, 11, 12, 13 mm
	C22-H	14, 15, 16, 17, 18, 19, 21, 22, 24, 27, 30, 32 mm
	C01-14	140 mm
	C21-14	265 mm
	C01-73	4"-100 mm
	C21-74	5"-125 mm
	C01-80	38 mm
	C21-80	73 mm
	L/AF	0.05" (1.27 mm)
	L	1.5, 2, 2.5, 3 mm

■ **INFO**

İlgili diğer ürünler

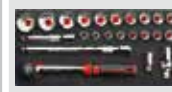

EVA'lı lokma setleri
Bölüm 1 / Sayfa 25



3 Lokma Anahtarlar ve Aksesuarları

3/4" Lokma Anahtarlar ve Aksesuarları

C32-H Serisi 3/4" 6 Köşe Lokma Anahtarlar

DIN 3124, TS ISO 2725-1



12 köşe, Krom Vanadyum çeliği, parlak ve mat krom kaplı yüzey

KOD NO	mm	mm	FİYAT/TL
C32-H19	19	50	17.60
C32-H21	21	50	17.60
C32-H22	22	50	17.60
C32-H24	24	52	17.60
C32-H27	27	52	18.15
C32-H30	30	54	20.65
C32-H32	32	55	22.65
C32-H33	33	56	24.55
C32-H34	34	56	25.00
C32-H36	36	57	27.05
C32-H38	38	60	27.75
C32-H41	41	64	33.60
C32-H46	46	68	40.25
C32-H50	50	72	43.00
C32-H55	55	75	65.90
C32-H60	60	78	73.85

C32A-B Serisi 3/4" 12 Köşe (Yıldız) Lokma Anahtarlar - Inch



12 köşe, Krom Vanadyum çeliği, parlak ve mat krom kaplı yüzey

KOD NO	inch	mm	FİYAT/TL
C32A-B11	7/8	50	20.90
C32A-B12	15/16	50	20.90
C32A-B13	1	51	20.90
C32A-B14	1-1/16	52	23.90
C32A-B15	1-1/8	52	25.00
C32A-B17	1/1/4	54	27.10

C31-12 3/4" Düğmeli Cırcır Kolu

DIN 3122, TS ISO 3315



24 dişli güçlü cırcır mekanizması, sağ-sol yön çevrimi, lokma fırlatma düğmesi, Krom Vanadyum çeliği, parlak krom kaplı yüzey, tırtıllı kavrama

KOD NO	mm	mm	FİYAT/TL
C31-12	63	505	182.90

C31-14 3/4" Cırcır Kolu

DIN 3122, TS ISO 3315



48 dişli hassas cırcır mekanizması sağ-sol yön çevrimi, Krom-Vanadyum çeliği, parlak krom kaplı yüzey, tırtıllı kavrama

KOD NO	mm	mm	FİYAT/TL
C31-14	69	495	128.60

C31-12R Cırcır Kolu Yedek Parça Takımı (C31-12 için)



KOD NO	FİYAT/TL
C31-12R	58.65

C31-14R Cırcır Kolu Yedek Parça Takımı (C31-14 için)



KOD NO	FİYAT/TL
C31-14R	51.60

C31-40 3/4" T Kol

DIN 3122, TS ISO 3315



Krom Vanadyum çeliği gövde, Krom Vanadyum Molibden çeliği adaptör, parlak krom kaplı yüzey

KOD NO	mm	FİYAT/TL
C31-40	500	63.45

C31-70 Serisi 3/4" Uzatma Kolları

DIN 3123, ISO 3316



Krom Vanadyum çeliği, parlak krom kaplı yüzey

KOD NO	mm	FİYAT/TL
C31-73	100 - 4"	31.00
C31-76	200 - 8"	44.00
C31-78	400 - 16"	66.00

C31-91 3/4" Lokma Adaptörü - D:3/4" E:1/2"

DIN 3123, ISO 3316



Krom Vanadyum çeliği, parlak krom kaplı yüzey

KOD NO	mm	mm	FİYAT/TL
C31-91	3/4 - 1/2	54	24.55

C31-92 3/4" Lokma Adaptörü - D:3/4" E:1"

DIN 3123, ISO 3316



Krom Vanadyum çeliği, parlak krom kaplı yüzey

KOD NO	mm	mm	FİYAT/TL
C31-92	3/4 - 1	63	27.70

C30-14MH2 14 Parça 3/4" 6 Köşe Lokma Takımı



KOD NO	FİYAT/TL
C30-14MH2	689.05

Logo	KOD NO	mm
	C32-H	22, 24, 27, 30, 32, 36, 38, 41, 46, 50 mm
	C31-12	505 mm
	C31-70	8"-200 mm, 16"-400 mm
	C31-40	500 mm

C30-14MH4 14 Parça 3/4" 6 Köşe Lokma Takımı



KOD NO	FİYAT/TL
C30-14MH4	591.50

Logo	KOD NO	mm
	C32-H	22, 24, 27, 30, 32, 36, 38, 41, 46, 50 mm
	C31-14	495 mm
	C31-70	4"-100 mm, 8"-200 mm
	C31-40	500 mm

1" Lokma Anahtarlar ve Aksesuarları

■ C42-B Serisi 1" 12 Köşe (Yıldız) Lokma Anahtarlar

DIN 3124, TS ISO 2725-1

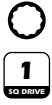

12 köşe, Krom Vanadyum çeliği, parlak ve mat krom kaplı yüzey

KOD NO	Ø mm	mm	3	FİYAT/TL
C42-B32	32	63	3	32.75
C42-B36	36	65	3	35.95
C42-B41	41	70	3	45.50
C42-B46	46	70	3	51.70
C42-B50	50	75	3	60.65
C42-B55	55	80	1	71.20
C42-B60	60	82	1	86.45
C42-B65	65	87	1	115.05
C42-B70	70	94	1	141.25
C42-B75	75	100	1	159.10
C42-B80	80	103	1	175.55

■ C41-12 1" Cırcır Kolu



24 dişli güçlü dişli mekanizması, sağ-sol yön çevrimi
Krom Vanadyum çeliği, parlak krom kaplı yüzey, tırtıllı kavrama

KOD NO	mm	mm	1	FİYAT/TL
C41-12	70	675	1	332.95

■ C41-12/H 1" Cırcır Kol (Sadece Kafa)



C41-12/T Kol ile birlikte kullanım

KOD NO	mm	mm	1	FİYAT/TL
C41-12/H	70	200	1	254.35

■ C41-12/T Kol (C41-12 için)



C41-12/ H Cırcır kafası ile uyumlu sabitleme pimli kol,
Krom Vanadyum çeliği, parlak krom kaplı yüzey

KOD NO	mm	1	FİYAT/TL
C41-12/T	550	1	77.50

■ C41-12R Cırcır Kolu Yedek Parça Takımı (C41-12 için)



KOD NO	1	FİYAT/TL
C41-12R	1	91.70

■ C41-70 Serisi 1" Uzatma Kolları

DIN 3123, ISO 3316



Krom Vanadyum çeliği, parlak krom kaplı yüzey

KOD NO	mm	2	FİYAT/TL
C41-76	200 - 8"	2	74.35
C41-78	400 - 16"	2	115.95

■ C41-40 1" T Kol

DIN 3122, ISO 3315



Krom Vanadyum çeliği gövde, Krom Vanadyum
Molibden çeliği adaptör, parlak krom kaplı yüzey

KOD NO	mm	1	FİYAT/TL
C41-40	550	1	137.75

■ C41-40R 1" T-Kol Karesi (C41-40 için)



Krom Vanadyum Molibden çeliği, parlak krom kaplı yüzey

KOD NO	1	FİYAT/TL
C41-40R	1	50.10

■ C41-91 1" Lokma Adaptörü

DIN 3123, TS ISO 3316



Krom Vanadyum çeliği, parlak krom kaplı yüzey

KOD NO	"	mm	3	FİYAT/TL
C41-91	1 - 3/4	64	3	46.50

■ C40-15MH2 15 Parça 1" 12 Köşe (Yıldız) Lokma Takımı



KOD NO	1	FİYAT/TL
C40-15MH2	1	1420.00

KOD NO	mm	FİYAT/TL
C42-B	36, 41, 46, 50, 55, 60, 65, 70, 75, 80 mm	
C41-12/H	200 mm	
C41-12/T	545 mm	
C41-70	8" - 200 mm, 16" - 400 mm	
C41-40R	1"	

3 Lokma Anahtarlar ve Aksesuarları

Ceta Form Havalı Lokma ve Aksesuar Programı

1/4
SQ DRIVE

3/8
SQ DRIVE

1/2
SQ DRIVE

3/4
SQ DRIVE

1
SQ DRIVE



Manuel Kullanım ve Havalı Lokma Anahtar Programı

Havalı lokma programı, elle kullanılan lokmalara göre daha kalın cidar ile Krom Vanadyum Molibden malzemeden üretilmiştir. Bu sayede havalı aletlerle yüksek torklu kullanımlara uygundur.

C52-H Serisi 1/4" 6 Köşe Havalı Lokma Anahtarlar

DIN 3129, TS ISO 2725-2



6 köşe, Krom Vanadyum Molibden çeliği, mangan fosfat kaplı yüzey

KOD NO	Ømm	mm	PC	FİYAT/TL
C52-H06	6	23	6	7.25
C52-H07	7	23	6	7.25
C52-H08	8	23	6	7.25
C52-H10	10	23	6	7.25
C52-H13	13	23	6	7.25

Teşhir kartlı

KOD NO	Ømm	mm	PC	FİYAT/TL
C52-H06X	6	23	6	8.10
C52-H07X	7	23	6	8.10
C52-H08X	8	23	6	8.10
C52-H10X	10	23	6	8.10
C52-H13X	13	23	6	8.10

C52R-H Serisi 3/8" 6 Köşe Havalı Lokma Anahtarlar

DIN 3129, TS ISO 2725-2



6 köşe, Krom Vanadyum Molibden çeliği, mangan fosfat kaplı yüzey

KOD NO	Ømm	mm	PC	FİYAT/TL
C52R-H08	8	28	6	7.50
C52R-H10	10	28	6	7.50
C52R-H11	11	30	6	7.50
C52R-H12	12	30	6	7.50
C52R-H13	13	30	6	8.15
C52R-H14	14	30	6	8.15
C52R-H15	15	30	6	8.15
C52R-H16	16	30	6	9.40
C52R-H17	17	32	6	9.95
C52R-H18	18	32	6	9.95
C52R-H19	19	32	6	10.55

Teşhir kartlı

C52R-H08X	8	28	6	8.35
C52R-H10X	10	28	6	8.35
C52R-H11X	11	30	6	8.35
C52R-H12X	12	30	6	8.35
C52R-H13X	13	30	6	9.00
C52R-H14X	14	30	6	9.00
C52R-H15X	15	30	6	9.00
C52R-H16X	16	30	6	10.25
C52R-H17X	17	32	6	10.80
C52R-H18X	18	32	6	10.80
C52R-H19X	19	32	6	11.40

C51R-72 3/8" Havalı Uzatma Kolu



Krom Vanadyum Molibden çeliği, mangan fosfat kaplı yüzey

KOD NO	mm	PC	FİYAT/TL
C51R-72	75 - 3"	6	11.15

Teşhir kartlı

C51R-72X	75 - 3"	6	12.00
----------	---------	---	-------

C51R-91 3/8" Havalı Lokma Adaptörü - D:3/8" E:1/4"



Krom Vanadyum Molibden çeliği, mangan fosfat kaplı yüzey

KOD NO	" "	mm	PC	FİYAT/TL
C51R-91	3/8 - 1/4	34	6	10.90

Teşhir kartlı

C51R-91X	3/8 - 1/4	34	6	11.75
----------	-----------	----	---	-------

C51R-92 3/8" Havalı Lokma Adaptörü - D:3/8" E:1/2"



Krom Vanadyum Molibden çeliği, mangan fosfat kaplı yüzey

KOD NO	" "	mm	PC	FİYAT/TL
C51R-92	3/8 - 1/2	35.5	6	12.40

Teşhir kartlı

C51R-92X	3/8 - 1/2	35.5	6	13.25
----------	-----------	------	---	-------



C52R-R09 9 Parça 3/8" 6 Köşe Havalı Lokma Anahtar Takımı



KOD NO	PC	FİYAT/TL
C52R-R09	1	80.25

9 PC: 8, 10, 11, 12, 13, 14, 17, 18, 19 mm

C62-H Serisi
1/2" 6 Köşe Havalı Lokma
Anahtarlar

DIN 3129, TS ISO 2725-2



6 Köşe, Krom Vanadyum Molibden çeliği, mangan fosfat kaplı yüzey

KOD NO	Ømm	mm	mm	FİYAT/TL
C62-H10	10	38	6	9.25
C62-H11	11	38	6	9.25
C62-H12	12	38	6	9.25
C62-H13	13	38	6	9.25
C62-H14	14	38	6	9.25
C62-H15	15	38	6	9.25
C62-H16	16	38	6	9.25
C62-H17	17	38	6	9.90
C62-H18	18	38	6	11.35
C62-H19	19	38	6	11.35
C62-H20	20	38	6	12.55
C62-H21	21	38	6	12.95
C62-H22	22	38	6	13.65
C62-H24	25	40	6	14.50
C62-H27	27	43	6	16.75
PG202529 *	29	43	6	18.00
C62-H30	30	43	6	20.25
C62-H32	32	43	6	21.95

Plastik teşhir kartlı

C62-H10X	10	38	6	10.10
C62-H11X	11	38	6	10.10
C62-H12X	12	38	6	10.10
C62-H13X	13	38	6	10.10
C62-H14X	14	38	6	10.10
C62-H15X	15	38	6	10.10
C62-H16X	16	38	6	10.10
C62-H17X	17	38	6	10.75
C62-H18X	18	38	6	12.20
C62-H19X	19	38	6	12.20
C62-H20X	20	38	6	13.40
C62-H21X	21	38	6	13.80
C62-H22X	22	38	6	14.50
C62-H24X	24	40	6	15.35
C62-H27X	27	43	6	17.60
C62-H30X	30	43	6	21.10
C62-H32X	32	43	6	22.80

C62-R09
9 Parça 1/2" 6 Köşe Havalı
Lokma Anahtar Takımı



KOD NO	mm	FİYAT/TL
C62-R09	6	98.10

9 PC: 10, 11, 12, 13, 14, 17, 19, 21, 22 mm

C64-H Serisi
1/2" 6 Köşe Derin Havalı Lokma
Anahtarlar

DIN 3129, TS ISO 2725-2



Uzun dişli civatalar için, 6 Köşe, Krom Vanadyum Molibden çeliği, mangan fosfat kaplı yüzey

KOD NO	Ømm	mm	mm	FİYAT/TL
C64-H10	10	78	6	16.65
C64-H11	11	78	6	16.65
C64-H12	12	78	6	16.65
C64-H13	13	78	6	16.65
C64-H14	14	78	6	16.65
C64-H15	15	78	6	16.65
C64-H16	16	78	6	16.65
C64-H17	17	78	6	16.65
C64-H18	18	78	6	18.35
C64-H19	19	78	6	19.25
C64-H20	20	78	6	20.20
C64-H21	21	78	6	20.20
C64-H22	22	78	6	22.45
C64-H24	24	78	6	23.35
C64-H27	27	78	6	26.25
C64-H30	30	78	6	32.75
C64-H32	32	78	6	34.70

Plastik teşhir kartlı

C64-H10X	10	78	6	17.50
C64-H11X	11	78	6	17.50
C64-H12X	12	78	6	17.50
C64-H13X	13	78	6	17.50
C64-H14X	14	78	6	17.50
C64-H15X	15	78	6	17.50
C64-H16X	16	78	6	17.50
C64-H17X	17	78	6	17.50
C64-H18X	18	78	6	19.20
C64-H19X	19	78	6	20.10
C64-H20X	20	78	6	21.05
C64-H21X	21	78	6	21.05
C64-H22X	22	78	6	23.30
C64-H24X	24	78	6	24.20
C64-H27X	27	78	6	27.10
C64-H30X	30	78	6	33.60
C64-H32X	32	78	6	35.55

C64-R09
9 Parça 1/2" 6 Köşe Derin Havalı
Lokma Anahtar Takımı



KOD NO	mm	FİYAT/TL
C64-R09	6	165.80

9 PC: 10, 11, 12, 13, 14, 17, 19, 21, 22 mm

C66-E Serisi
1/2" Dış TORX Havalı Lokma
Anahtarlar



Dış TORX civatalar için, Krom Vanadyum Molibden çeliği, mangan fosfat kaplı yüzey

KOD NO	Ømm	mm	mm	FİYAT/TL
C66-E10	E10	38	6	14.05
C66-E12	E12	38	6	14.05
C66-E14	E14	38	6	14.05
C66-E16	E16	38	6	14.05
C66-E18	E18	38	6	15.25
C66-E20	E20	38	6	16.30
C66-E24	E24	38	6	18.50

Plastik teşhir kartlı

C66-E10X	E10	38	6	14.90
C66-E12X	E12	38	6	14.90
C66-E14X	E14	38	6	14.90
C66-E16X	E16	38	6	14.90
C66-E18X	E18	38	6	16.10
C66-E20X	E20	38	6	17.15
C66-E24X	E24	38	6	19.35



3 Lokma Anahtarlar ve Aksesuarları

C68-T Serisi 1/2" TORX Uçlu Havalı Lokmalar



Krom Vanadyum Molibden çeliği, mangan fosfat kaplı yüzey

KOD NO		mm		FİYAT/TL
C68-T30	T30	60	6	22.70
C68-T40	T40	60	6	22.70
C68-T45	T45	60	6	22.70
C68-T50	T50	60	6	22.70
C68-T55	T55	60	6	22.70
C68-T60	T60	60	6	22.70
C68-T70	T70	60	6	22.75
C68-T80	T80	60	6	24.65

Plastik teşhir kartlı

C68-T30X	T30	60	6	23.55
C68-T40X	T40	60	6	23.55
C68-T45X	T45	60	6	23.55
C68-T50X	T50	60	6	23.55
C68-T55X	T55	60	6	23.55
C68-T60X	T60	60	6	23.55
C68-T70X	T70	60	6	23.60
C68-T80X	T80	60	6	25.50

C68-RT07 7 Parça 1/2" TORX Uçlu Havalı Lokma Takımı



KOD NO		FİYAT/TL
C68-RT07	1	162.95

7 PC: T30, T40, T45, T50, T55, T60, T70

C68-H Serisi 1/2" Allen Uçlu Havalı Lokmalar



Krom Vanadyum Molibden çeliği, mangan fosfat kaplı yüzey

KOD NO		mm		FİYAT/TL
C68-H05	5	60	6	21.55
C68-H06	6	60	6	21.55
C68-H07	7	60	6	21.55
C68-H08	8	60	6	21.55
C68-H10	10	60	6	21.55
C68-H12	12	60	6	23.25
C68-H14	14	60	6	23.25
C68-H17	17	60	6	26.05
C68-H19	19	60	6	27.60

Plastik teşhir kartlı

C68-H05X	5	60	6	22.40
C68-H06X	6	60	6	22.40
C68-H07X	7	60	6	22.40
C68-H08X	8	60	6	22.40
C68-H10X	10	60	6	22.40
C68-H12X	12	60	6	24.10
C68-H14X	14	60	6	24.10
C68-H17X	17	60	6	26.90
C68-H19X	19	60	6	28.45

C68-RH07 7 Parça 1/2" Allen Uçlu Havalı Lokma Takımı



KOD NO		FİYAT/TL
C68-RH07	1	162.75

7 PC: 5, 6, 8, 10, 12, 14, 17 mm

C61-70 Serisi 1/2" Havalı Uzatma Kolları



Krom Vanadyum Molibden çeliği, mangan fosfat kaplı yüzey

KOD NO	mm		FİYAT/TL
C61-72	75 - 3"	6	16.60
C61-74	125 - 5"	6	21.55

Teşhir kartlı

C61-72X	75 - 3"	6	17.45
C61-74X	125 - 5"	6	22.40

C61-80 1/2" Ünsel Mafsal



Krom Vanadyum Molibden çeliği, mangan fosfat kaplı yüzey

KOD NO	mm		FİYAT/TL
C61-80	68	6	33.60

Teşhir kartlı

C61-80X	68	6	34.45
---------	----	---	-------

C61-91 1/2" Havalı Lokma Adaptörü - D:1/2" E:3/8"



Krom Vanadyum Molibden çeliği, mangan fosfat kaplı yüzey

KOD NO	"	"	mm		FİYAT/TL
C61-91	1/2	3/8	38	6	14.65

Teşhir kartlı

C61-91X	1/2	3/8	38	6	15.50
---------	-----	-----	----	---	-------

C61-92 1/2" Havalı Lokma Adaptörü - D:1/2" E:3/4"



Krom Vanadyum Molibden çeliği, mangan fosfat kaplı yüzey

KOD NO	"	"	mm		FİYAT/TL
C61-92	1/2	3/4	47.5	6	23.65

Teşhir kartlı

C61-92X	1/2	3/4	47.5	6	24.50
---------	-----	-----	------	---	-------



C72-H Serisi
3/4" 6 Köşe Havalı Lokma Anahtarlar

DIN 3129, TS ISO 2725-2



6 Köşe, Krom Vanadyum Molibden çeliği, mangan fosfat kaplı yüzey

KOD NO	mm	mm	FİYAT/TL
C72-H22	22	52	24.80
C72-H24	24	52	24.80
C72-H27	27	53	24.80
C72-H30	30	53	24.80
C72-H32	32	57	26.00
C72-H36	36	57	33.60
C72-H38	38	57	34.75
C72-H41	41	57	40.90
C72-H46	46	62	50.80
C72-H50	50	72	63.00
C72-H55	55	75	79.40
C72-H60	60	76	91.35

C74-H Serisi
3/4" 6 Köşe Derin Havalı Lokma Anahtarlar



Uzun dişli civatalar için, 6 Köşe, Krom Vanadyum Molibden çeliği, mangan fosfat kaplı yüzey

KOD NO	mm	mm	FİYAT/TL
C74-H22	22	90	43.80
C74-H24	24	90	43.80
C74-H27	27	90	43.80
C74-H30	30	90	52.10
C74-H32	32	90	53.20
C74-H36	36	90	61.35
C74-H38	38	90	63.10
C74-H41	41	90	68.00

C71-70 Serisi
3/4" Havalı Uzatma Kolları



Krom Vanadyum Molibden çeliği, mangan fosfat kaplı yüzey

KOD NO	mm	FİYAT/TL
C71-75	175 - 7"	66.80
C71-77	250 - 10"	75.50

C71-91
3/4" Havalı Lokma Adaptörü - D:3/4" E:1/2"



Değiştirilebilir kare uçlu tasarım, Krom Vanadyum Molibden çeliği, mangan fosfat kaplı yüzey

KOD NO	"	mm	FİYAT/TL
C71-91	3/4 - 1/2	58	35.65

C71-91R
1/2" Yedek Kare (C71-91 için)



C71-91 Havalı lokma adaptörü için yedek kare

KOD NO	FİYAT/TL
C71-91R	10.85

C71-92
3/4" Havalı Lokma Adaptörü - D:3/4" E:1"



Krom Vanadyum Molibden çeliği, mangan fosfat kaplı yüzey

KOD NO	"	mm	FİYAT/TL
C71-92	3/4 - 1	63	43.30

C82-H Serisi
1" 6 Köşe Havalı Lokma Anahtarlar

DIN 3129, TS ISO 2725-2



6 Köşe, Krom Vanadyum Molibden çeliği, mangan fosfat kaplı yüzey

KOD NO	mm	mm	FİYAT/TL
C82-H24	24	58	38.55
C82-H27	27	58	38.55
C82-H30	30	60	42.25
C82-H32	32	60	42.25
C82-H34	34	62	42.25
C82-H36	36	62	42.90
C82-H38	38	62	44.99
C82-H41	41	62	49.45
C82-H46	46	64	59.20
C82-H50	50	70	66.70
C82-H55	55	72	91.65
C82-H60	60	78	105.05

C84-H Serisi
1" 6 Köşe Derin Havalı Lokma Anahtarlar



Uzun dişli civatalar için, 6 Köşe, Krom Vanadyum Molibden çeliği, mangan fosfat kaplı yüzey

KOD NO	mm	mm	FİYAT/TL
C84-H24	24	90	65.00
C84-H27	27	90	65.00
C84-H30	30	90	68.40
C84-H32	32	90	68.40
C84-H36	36	90	73.75
C84-H38	38	90	78.90
C84-H41	41	90	85.45
C84-H46	46	90	99.30

C81-70 Serisi
1" Havalı Uzatma Kolları



Krom Vanadyum Molibden çeliği, mangan fosfat kaplı yüzey

KOD NO	mm	FİYAT/TL
C81-75	175 - 7"	96.35
C81-78	250 - 10"	117.10

C81-91
1" Havalı Lokma Adaptörü



Krom Vanadyum Molibden çeliği, mangan fosfat kaplı yüzey

KOD NO	"	mm	FİYAT/TL
C81-91	1 - 3/4	58	43.80

4

CETA FORM[®]

Tork Anahtarları



CETA FORM Tork Anahtarları

Tork anahtarlar pek çok endüstride tork kontrollü sıkıştırma yapma maksatlı üretilmiştir. Otomotivden inşaatla pek çok sektörde tork kontrollü sıkıştırma gittikçe önem kazanmaktadır. Tüm Ceta Form tork anahtarları tek tek kalibre edilir ve tüketiciye kalibrasyon sertifikası ile sunulur.



1/4 SO DRIVE 3/8 SO DRIVE 1/2 SO DRIVE

D02F Serisi

Exacto Tork Anahtarları (Pencere Göstergeli)

DIN/EN ISO 6789



Klik tip cırcırlı kafa mekanizması, (45-dişli), ±3% hassasiyet, Nm / lbf.ft skalalı, kilitli sabitleme, plastik kutulu
Her ürün seri numaralı ve DIN ISO 6789 kalibrasyon sertifikalıdır.

KOD NO	Nm	"	mm	FİYAT/TL
D02F-0125	1 - 25	1/4	290	1 415.00
D02F-1105	5 - 50	3/8	360	1 405.00
D02F-2110	10 - 100	1/2	405	1 410.00
D02F-2120	20 - 200	1/2	500	1 430.00
D02F-2130	60 - 300	1/2	595	1 490.00

D03F Serisi

3/4" Duo Tork Anahtarları (Skala Göstergeli)

DIN/EN ISO 6789



Klik tip cırcırlı kafa mekanizması, (48-dişli), ±3% hassasiyet, Nm / lbf.ft baskılı skala, sağ/sol mekanizma, kilitli ayar mekanizması, plastik kutulu
Her ürün seri numaralı ve DIN ISO 6789 kalibrasyon sertifikalıdır.

KOD NO	Nm	mm	FİYAT/TL
D03F-3155	110-550	918	1 1445.00
D03F-3175	150-750	1210	1 1675.00



D02F-R Serisi

Tork Anahtarı Yedek Parça Takımları (D02F Serisi için)



KOD NO	FİYAT/TL
D02F-01R	1 31.50
D02F-11R	1 34.65
D02F-21R	1 34.65

D03F-31R

Cırcır Kolu Yedek Parça Takımı (D03F-31 Serisi için)



KOD NO	FİYAT/TL
D03F-31R	1 122.50

D03-21 Serisi

1/2" KLASİK Seri Tork Anahtarları

DIN/EN ISO 6789



Klik tip sabit kare sürücülü, ±4% hassasiyet, Nm / kgf.m / lbf.ft / lbf.in skalalı, plastik kutulu
Her ürün seri numaralı ve DIN ISO 6789 kalibrasyon sertifikalıdır.

KOD NO	Nm	"	mm	FİYAT/TL
D03-2114	25 - 135	1/2	556	1 388.70
D03-2123	50 - 225	1/2	585	1 401.70
D03-2133	70 - 330	1/2	805	1 452.25

D03-21R

1/2" Yedek Kare (D03-21 Serisi için)



KOD NO	FİYAT/TL
D03-21R	1 15.35

D06-21

1/2" Tork Açığı Mastarı



Tork anahtarları ile açılı sıkma yapmak için kullanılır, plastik gövde

KOD NO	FİYAT/TL
D06-21	1 54.75

D20-P Serisi

Tork Arttırıcı Takımları



Yüksek tork ihtiyaçlarında ± %6 hassasiyette 3 katına kadar tork çıkışı, her bir takımda tork arttırıcıyı sabitlemek için Z ve düz tip kol uzatma, gövde üzerinde etiketli kalibrasyon seri numarası ve kalibrasyon sertifikası

P2131 max giriş: 500 Nm max çıkış: 1.500 Nm,
P3141 max giriş: 1000 Nm max çıkış: 3.000 Nm

KOD NO	FİYAT/TL
D20-P2131	1 1177.75
D20-P3141	1 1482.35

5

CETA FORM[®]

Tornavidalar ve Bits Uçlar



C-PLUS Tornavida Programı - Yeni Tasarım

Her yönüyle daha iyi

10 yıldan beri el aletleri pazarında yer alan C-PLUS serimiz CETA FORM laboratuvarlarında tamamen yeniden tasarlanmıştır.

Geliştirilmiş ergonomik sap sayesinde az güç harcanarak yüksek güç aktarımı sağlanır. Yoğun kullanımlarda bile daha az yorgunluk verir



Optimize edilmiş geometrik uçlar ve yeni alaşımlı çelik bileşimi sayesinde süngü kalitesi belirgin şekilde iyileştirilmiş ve daha yüksek tork değerlerine ulaşılmıştır

F14 Serisi C-PLUS Yıldız Uçlu Tornavidalar

DIN ISO 8764-1/2, TS59-1/5/6



Krom Vanadyum Molibden çeliği, mat krom kaplı yüzey, C-PLUS ergonomik sap

KOD NO	+	mm	mm	FİYAT/TL
F14-000-060	PH0	60	12	4.90
F14-000-080	PH0	80	12	5.05
F14-001-080	PH1	80	12	7.70
F14-001-100	PH1	100	12	8.10
F14-001-125	PH1	125	12	8.45
F14-001-200	PH1	200	12	11.15
F14-002-100	PH2	100	12	9.15
F14-002-125	PH2	125	12	9.95
F14-002-150	PH2	150	12	10.65
F14-002-200	PH2	200	12	12.75
F14-003-150	PH3	150	12	15.20
F14-004-200	PH4	200	12	21.55

F14-300 Serisi C-PLUS Yıldız Uçlu Uzun Tornavidalar

DIN ISO 8764-1/2, TS59-1/5/6



Derin yerler için extra uzun süngü, Krom Vanadyum Molibden çeliği, mat krom kaplı yüzey, C-PLUS ergonomik sap

KOD NO	+	mm	mm	FİYAT/TL
F14-001-300	PH1	300	12	14.00
F14-002-300	PH2	300	12	17.40

F15 Serisi C-PLUS Yıldız Uçlu Tornavidalar (Somunlu)

DIN ISO 8764-1/2, TS59-1/5/6



Yüksek güç aktarımı için anahtar somunlu dizayn, Krom Vanadyum Molibden çeliği, mat krom kaplı yüzey, C-PLUS ergonomik sap

KOD NO	+	mm	mm	FİYAT/TL
F15-001-080	PH1	80	8	10.75
F15-002-100	PH2	100	10	12.80
F15-003-150	PH3	150	13	19.20

F16 Serisi C-PLUS Topaç Yıldız Uçlu Tornavidalar

DIN ISO 8764-1/2, TS59-1/5/6



Dar alanlar için kısa süngü, Krom-Vanadyum-Molibden çeliği, mat krom kaplı yüzey, C-PLUS ergonomik sap

KOD NO	+	mm	mm	FİYAT/TL
F16-001-025	PH1	25	12	6.10
F16-002-025	PH2	25	12	6.50

F10 Serisi/ C C-PLUS Düz Uçlu Tornavidalar (Kabin Tipi)

DIN ISO 2380-1/2, TS59-1/3/4



yeni tasarım

Paralel uçlu, klemenslere uygun, Krom Vanadyum Molibden çeliği, mat krom kaplı yüzey, C-PLUS ergonomik sap

KOD NO	mm	mm	mm	FİYAT/TL
F10-025-075	2.5	75	12	4.90
F10-030-075	3.0	75	12	5.05
F10-030-100	3.0	100	12	5.35
F10-035-100	3.5	100	12	5.70
F10-040-075	4.0	75	12	6.75
F10-040-100	4.0	100	12	7.35
F10-040-125	4.0	125	12	7.90
F10-040-150	4.0	150	12	8.55
F10-055-100	5.5	100	12	8.70
F10-055-125	5.5	125	12	9.20
F10-055-150	5.5	150	12	9.85
F10-055-200	5.5	200	12	10.55

F10 Serisi / W C-PLUS Düz Uçlu Tornavidalar (Atölye Tipi)

DIN ISO 2380-1/2, TS59-1/3/4



Dövme tip eğzili uç, Krom Vanadyum Molibden çeliği, mat krom kaplı yüzey, C-PLUS ergonomik sap

F12-065-150 kabin tipi dizayn

KOD NO	mm	mm	mm	FİYAT/TL
F10-065-100	6.5	100	12	10.00
F10-065-125	6.5	125	12	10.30
F10-065-150	6.5	150	12	11.30
F12-065-150*	6.5	150	12	9.05
F10-065-200	6.5	200	12	13.65
F10-080-150	8.0	150	12	12.35
F10-080-175	8.0	175	12	13.60
F10-100-200	10.0	200	12	17.80
F10-120-250	12.0	250	12	23.00

F10-300 Serisi C-PLUS Düz Uçlu Uzun Tornavidalar

DIN ISO 2380-1/2, TS59-1/3/4



Derin yerler için extra uzun süngü, Krom Vanadyum Molibden çeliği, mat krom kaplı yüzey, C-PLUS ergonomik sap

KOD NO	mm	mm	mm	FİYAT/TL
F10-040-300	4.0	300	12	12.35
F10-055-300	5.5	300	12	16.05
F10-065-300	6.5	300	12	17.40

F11 Serisi C-PLUS Düz Uçlu Tornavidalar (Somunlu)

DIN ISO 2380-1/2, TS59-1/3/4



Yüksek güç aktarımı için anahtar somunlu dizayn, Krom Vanadyum Molibden çeliği, mat krom kaplı yüzey, C-PLUS ergonomik sap

KOD NO	mm	mm	mm	FİYAT/TL
F11-055-100	5.5	100	10	12.15
F11-065-125	6.5	125	10	14.45
F11-080-150	8.0	150	13	17.30
F11-100-175	10.0	175	13	22.25

F13 Serisi C-PLUS Topaç Düz Uçlu Tornavidalar

DIN ISO 2380-1/2, TS59-1/3/4



Dar alanlar için kısa süngü, Krom-Vanadyum-Molibden çeliği, mat krom kaplı yüzey, C-PLUS ergonomik sap

KOD NO	mm	mm	mm	FİYAT/TL
F13-040-025	4.0	25	12	6.25
F13-055-025	5.5	25	12	6.50
F13-065-025	6.5	25	12	6.70

5 Tornavidalar ve Bits Uçlar

F17 Serisi C-PLUS Pozitiv Uçlu Tornavidalar

DIN ISO 8764-1/2, TS59-1/5/6



Krom Vanadyum Molibden çeliği, mat krom kaplı yüzey, C-PLUS ergonomik sap

KOD NO	+	mm	TL	FİYAT/TL
F17-000-060	PZ0	60	12	4.90
F17-001-080	PZ1	80	12	7.70
F17-002-100	PZ2	100	12	9.15
F17-002-125	PZ2	125	12	9.95
F17-003-150	PZ3	150	12	15.20
F17-004-200	PZ4	200	12	21.55

F17 Serisi / TP C-PLUS Topaç Pozitiv Uçlu Tornavidalar

DIN ISO 8764-1/2, TS59-1/5/6



Dar alanlar için kısa süngü, Krom Vanadyum Molibden çeliği, mat krom kaplı yüzey, C-PLUS ergonomik sap

KOD NO	+	mm	TL	FİYAT/TL
F17-001-025	PZ1	25	12	6.10
F17-002-025	PZ2	25	12	6.50

F18 Serisi C-PLUS TORX Uçlu Tornavidalar



Krom Vanadyum Molibden çeliği, mat krom kaplı yüzey, C-PLUS ergonomik sap

KOD NO	T	mm	TL	FİYAT/TL
F18-005-060	T5	60	12	8.30
F18-006-060	T6	60	12	8.30
F18-007-060	T7	60	12	8.30
F18-008-060	T8	60	12	8.30
F18-009-060	T9	60	12	8.30
F18-010-080	T10	80	12	8.55
F18-015-080	T15	80	12	8.95
F18-020-100	T20	100	12	9.45
F18-025-100	T25	100	12	9.75
F18-027-115	T27	115	12	10.95
F18-030-115	T30	115	12	11.65
F18-040-130	T40	130	12	14.00
F18-045-130	T45	130	12	16.35

F18-300 Serisi C-PLUS TORX Uçlu Uzun Tornavidalar



Derin yerler için extra uzun süngü, Krom Vanadyum Molibden çeliği, mat krom kaplı yüzey, C-PLUS ergonomik sap

KOD NO	T	mm	TL	FİYAT/TL
F18-020-300	T20	300	12	15.00
F18-025-300	T25	300	12	16.45
F18-030-300	T30	300	12	21.75

F19 Serisi C-PLUS Delikli TORX Uçlu Tornavidalar



Pimli dişi TORX vidalar için, Krom Vanadyum Molibden çeliği, mat krom kaplı yüzey, C-PLUS ergonomik sap

KOD NO	T	mm	TL	FİYAT/TL
F19-010-080	T10	80	12	9.65
F19-015-080	T15	80	12	10.00
F19-020-100	T20	100	12	10.25
F19-025-100	T25	100	12	10.60
F19-027-115	T27	115	12	11.90
F19-030-115	T30	115	12	12.35
F19-040-130	T40	130	12	15.20

F20 Serisi C-PLUS Lokma Uçlu Tornavidalar

DIN 3125, ISO 2236, TS 3793-4



25 mm lokma derinliği, Krom Vanadyum Molibden çeliği, mat krom kaplı yüzey, C-PLUS ergonomik sap

KOD NO	mm	TL	FİYAT/TL	
F20-040-125	4	125	12	14.95
F20-050-125	5	125	12	14.95
F20-055-125	5.5	125	12	14.95
F20-060-125	6	125	12	14.95
F20-070-125	7	125	12	17.55
F20-080-125	8	125	12	17.55
F20-090-125	9	125	12	18.30
F20-100-125	10	125	12	18.30
F20-110-125	11	125	12	20.65
F20-120-125	12	125	12	20.80
F20-130-125	13	125	12	20.80
F20-140-125	14	125	12	21.20

F20A Serisi C-PLUS Lokma Uçlu Tornavidalar - Inch



25 mm lokma derinliği, Krom Vanadyum Molibden çeliği, mat krom kaplı yüzey, C-PLUS ergonomik sap

KOD NO	"	mm	TL	FİYAT/TL
F20A-0104	1/4	125	12	18.45
F20A-0516	5/16	125	12	18.45
F20A-0308	3/8	125	12	19.20
F20A-0102	1/2	125	12	21.85

F20D Serisi C-PLUS Lokma Uçlu Tornavidalar (Boru Tipi Süngü)



Özellikle uzun yivli metrik civatalarda kullanım için, Krom Vanadyum Molibden çeliği, mat krom kaplı yüzey, C-PLUS ergonomik sap

KOD NO	mm	TL	FİYAT/TL	
F20D-070-150	7	150	12	17.75
F20D-080-150	8	150	12	18.70
F20D-100-150	10	150	12	20.65

F21 Serisi C-PLUS Lokma Uçlu Tornavidalar (Bükülebilir Süngü)



Güçlü sarmal yaylı bükülebilir süngü, dar alanlarda çalışmaya uygun tasarım, C-PLUS ergonomik sap

KOD NO	mm	TL	FİYAT/TL	
F21-060-150	6	150	12	22.15
F21-070-150	7	150	12	22.15
F21-080-150	8	150	12	24.90
F21-100-150	10	150	12	27.20

F23 Serisi C-PLUS Topbaşı Allen Uçlu Tornavidalar



25° ye kadar çalışma açısı, Krom Vanadyum Molibden çeliği, mat krom kaplı yüzey, C-PLUS ergonomik sap

KOD NO	mm	TL	FİYAT/TL	
F23-025-100	2.5	100	12	8.00
F23-030-100	3	100	12	8.00
F23-040-100	4	100	12	9.10
F23-050-100	5	100	12	9.80
F23-060-125	6	125	12	12.05
F23-080-150	8	150	12	15.05
F23-100-150	10	150	12	18.05

F24 Serisi C-PLUS Kare Uçlu Tornavidalar



Robertson (Kare) yuvalı vidalar için, Krom Vanadyum Molibden çeliği, mat krom kaplı yüzey, C-PLUS ergonomik sap

KOD NO	No.	TL	FİYAT/TL	
F24-001-100	No.1	100	12	9.00
F24-002-125	No.2	125	12	11.85
F24-003-150	No.3	150	12	14.95

F25 Serisi
C-PLUS TRI-WING Uçlu Tornavidalar



Özellikle havacılık sektöründe kullanılan 3 kanatlı vidalar için, Krom-Vanadyum-Molibden çeliği, mat krom kaplı yüzey, C-PLUS ergonomik sap

KOD NO	Tip	Uzunluk (mm)	Çap (mm)	FİYAT/TL
F25-002-080	TW2	80	12	15.00
F25-003-080	TW3	80	12	15.00
F25-004-100	TW4	100	12	21.10
F25-005-100	TW5	100	12	21.10

F99-403

4 Parça C-PLUS Tornavida Takımı - Yıldız

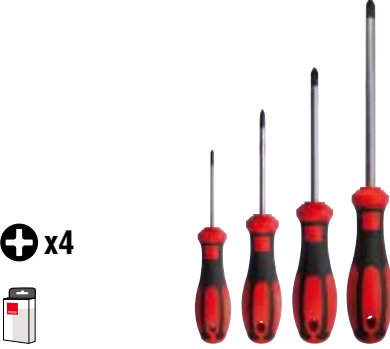

+



KOD NO	Tip	FİYAT/TL
F99-403	1	36.90

PH0x60, PH1x80, PH2x100, PH3x150

F99-403P

4 Parça C-PLUS Tornavida Takımı - Pozitiv



+



KOD NO	Tip	FİYAT/TL
F99-403P	1	36.90

PZ0x60, PZ1x80, PZ2x100, PZ3x150

INFO

İlgili diğer ürünler

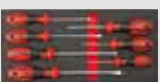

EVA'lı C-PLUS Tornavida Setleri
Bölüm 1 / Sayfa 26

F99-501

5 Parça C-PLUS Tornavida Takımı - Düz/Yıldız



● x3

+



KOD NO	Tip	FİYAT/TL
F99-501	1	38.25

F10 2.5x75, 4.0x100, 5.5x125 mm
F14 PH1x80, PH2x100 mm

F99-501P

5 Parça C-PLUS Tornavida Takımı - Düz/ Pozitiv



● x3

+



KOD NO	Tip	FİYAT/TL
F99-501P	1	38.25

F10 2.5x75, 4.0x100, 5.5x125 mm
F17 PZ1x80, PZ2x100 mm

F99-502

5 Parça C-PLUS Tornavida Takımı - Düz



● x5



KOD NO	Tip	FİYAT/TL
F99-502	1	45.30

F10 3.0x75, 4.0x100, 5.5x125, 6.5x150, 8.0x150 mm

F20-B05

5 Parça C-PLUS Lokma Uçlu Tornavida Takımı



● x5



KOD NO	Tip	FİYAT/TL
F20-B05	1	86.50

F20 6x125, 7x125, 8x125, 10x125, 13x125 mm

F99-601

6 Parça C-PLUS Tornavida Takımı - Düz/Yıldız

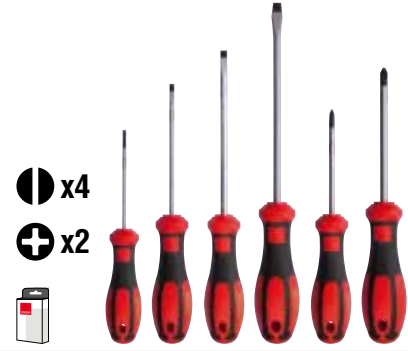

● x4

+



KOD NO	Tip	FİYAT/TL
F99-601	1	49.70

F10 3.0x75, 4.0x100, 5.5x125, 6.5x150 mm
F14 PH1x80, PH2x100 mm

F99-602

6 Parça C-PLUS Tornavida Takımı - Düz/ Pozitiv

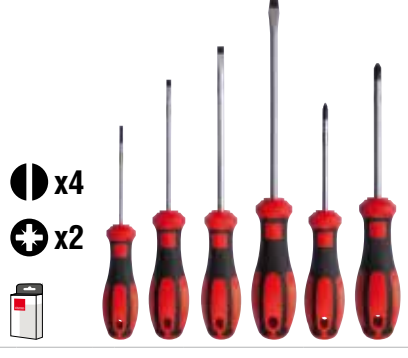

● x4

+



KOD NO	Tip	FİYAT/TL
F99-602	1	49.70

F10 3.0x75, 4.0x100, 5.5x125, 6.5x150 mm
F17 PZ1x80, PZ2x100 mm

5 Tornavidalar ve Bits Uçlar

F99-605 6 Parça C-PLUS Tornavida Takımı - TORX



x6



KOD NO	1	FİYAT/TL
F99-605	1	62.35

T10x80, T15x80, T20x100, T25x100, T30x115, T40x130 mm

F99-702 7 Parça C-PLUS Tornavida Takımı - Düz/ Pozidriv



x4

x3



KOD NO	1	FİYAT/TL
F99-702	1	54.60

F10 3.0x75, 4.0x100, 5.5x125, 6.5x150 mm
F17 PZ0x60, PZ1x80, PZ2x100 mm

SF99 Serisi C-PLUS Tornavida Takımı Teşhir Setleri



KOD NO	1	FİYAT/TL
SF99-601 12x F99-601	1	572.75
SF99-602 12x F99-602	1	572.75
SF99-701 12x F99-701	1	629.25
SF99-702 12x F99-702	1	629.25
SF99-601V 12x F99-601V	1	650.30
SF99-602V 12x F99-602V	1	650.30

F99-606 6 Parça C-PLUS Tornavida Takımı - Delikli TORX



x6



KOD NO	1	FİYAT/TL
F99-606	1	68.05

F19 T10x80, T15x80, T20x100, T25x100, T30x115, T40x130 mm

F99-601V 7 Parça C-PLUS Tornavida Takımı -Düz/Yıldız + Kontrol Kalemi



x5

x2



KOD NO	1	FİYAT/TL
F99-601V	1	56.45

F10 3.0x75, 4.0x100, 5.5x125, 6.5x150 mm
F14 PH1x80, PH2x100 mm
6106 Büyük Kontrol Kalemi

F99-901 9 Parça C-PLUS Tornavida Takımı (Deri çantalı) - Düz/Yıldız/Pozidriv + Kontrol Kalemi



x5
x2
x2

KOD NO	1	FİYAT/TL
F99-901	1	92.85

F10 3.0x75, 4.0x100, 5.5x125, 6.5x150 mm
F14 PH1x80, PH2x100 mm
F17 PZ1x80, PZ2x100 mm
6106 Büyük Kontrol Kalemi

F99-701 7 Parça C-PLUS Tornavida Takımı - Düz/Yıldız

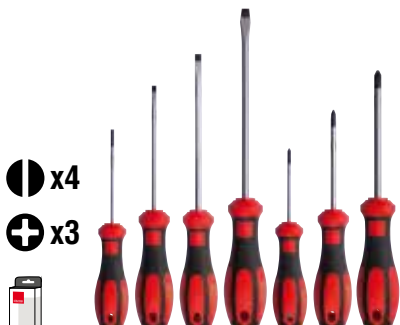

x4

x3



KOD NO	1	FİYAT/TL
F99-701	1	54.60

F10 3.0x75, 4.0x100, 5.5x125, 6.5x150 mm
F14 PH0x60, PH1x80, PH2x100 mm

F99-602V 7 Parça C-PLUS Tornavida Takımı - Düz/Pozidriv + Kontrol Kalemi



x5

x2



KOD NO	1	FİYAT/TL
F99-602V	1	56.45

F10 3.0x75, 4.0x100, 5.5x125, 6.5x150 mm
F17 PZ1x80, PZ2x100 mm
6106 Büyük Kontrol Kalemi

INFO

SF Serisi

C-PLUS Tornavida Teşhir Standı
Bölüm 15 / Sayfa 173

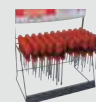

TOREX Tornavidalar

Bir Ceta Form Klasiği

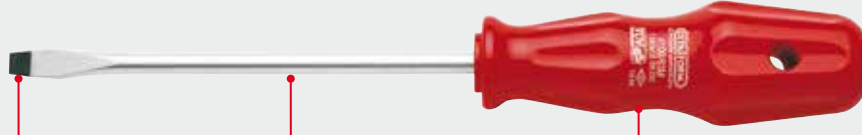

Hassas işlenmiş, vidaya tam oturan, dökülmeyen siyah kaplamalı uçlar.

Sertleştirilmiş Krom Vanadyum Molibden çeliği

Konforlu kavrama sağlayan kaliteli; yağ, asit ve benzine dayanıklı plastik sap

4300M Serisi TOREX Pozitiv Uçlu Tornavidalar

DIN ISO 8764-1/2, TS 59-1/5/6



Krom Vanadyum Molibden çeliği, mat krom kaplı yüzey, TOREX ergonomik sap

KOD NO	+	mm	mm	FİYAT/TL
4300/30M	PZ0	60	12	3.80
4300/51M	PZ1	80	12	6.15
4300/62M	PZ2	100	12	7.65
4300/84M	PZ3	150	12	12.70

4400M Serisi TOREX TORX Uçlu Tornavidalar



Krom Vanadyum Molibden çeliği, mat krom kaplı yüzey, TOREX ergonomik sap

KOD NO	T	mm	mm	FİYAT/TL
4400/T10M	T10	80	12	6.85
4400/T15M	T15	80	12	7.50
4400/T20M	T20	100	12	7.90
4400/T25M	T25	100	12	8.15
4400/T27M	T27	115	12	9.15
4400/T30M	T30	115	12	10.10
4400/T40M	T40	130	12	12.15

1300M Serisi TOREX Lokma Uçlu Tornavidalar

DIN ISO 3125, ISO 2236, TS 3793-4



25 mm lokma derinliği, Krom Vanadyum Molibden çeliği, mat krom kaplı yüzey, TOREX ergonomik sap

KOD NO	mm	mm	mm	FİYAT/TL
1304M	4	125	12	13.00
1305M	5	125	12	13.00
1355M	5.5	125	12	13.00
1306M	6	125	12	13.00
1307M	7	125	12	15.60
1308M	8	125	12	15.60
1309M	9	125	12	16.25
1310M	10	125	12	16.25
1311M	11	150	12	18.75
1312M	12	125	12	18.90
1313M	13	125	12	18.90
1314M	14	125	12	19.25

4100M Serisi TOREX Düz Uçlu Tornavidalar

DIN ISO 2380-1/2, TS 59-1/3/4



Krom Vanadyum Molibden çeliği, mat krom kaplı yüzey, TOREX ergonomik sap

KOD NO	mm	mm	mm	FİYAT/TL
4100/31M	3.0	75	12	3.90
4100/32M	3.0	100	12	4.15
4100/41M	4.0	75	12	5.40
4100/42M	4.0	100	12	5.90
4100/43M	4.0	125	12	6.35
4100/44M	4.0	150	12	6.90
4100/52M	5.5	100	12	6.70
4100/53M	5.5	125	12	7.10
4100/54M	5.5	150	12	7.60
4100/62M	6.5	100	12	8.30
4100/63M	6.5	125	12	8.60
4100/64M	6.5	150	12	9.45
4100/74M	8.0	150	12	10.35
4100/75M	8.0	175	12	11.35
4100/86M	10.0	200	12	15.45
4100/107M	12.0	250	12	21.85

4200M Serisi TOREX Yıldız Uçlu Tornavidalar

DIN ISO 8764-1/2, TS 59-1/5/6



Krom Vanadyum Molibden çeliği, mat krom kaplı yüzey, TOREX ergonomik sap

KOD NO	+	mm	mm	FİYAT/TL
4200/30M	PH0	60	12	3.80
4200/31M	PH0	80	12	3.90
4200/51M	PH1	80	12	6.15
4200/52M	PH1	100	12	6.50
4200/53M	PH1	125	12	6.80
4200/56M	PH1	200	12	8.95
4200/62M	PH2	100	12	7.65
4200/63M	PH2	125	12	8.30
4200/64M	PH2	150	12	8.90
4200/66M	PH2	200	12	10.65
4200/84M	PH3	150	12	12.70
4200/106M	PH4	200	12	18.75

4100M Serisi / TP TOREX Topaç Düz Uçlu Tornavidalar

DIN ISO 2380-1/2, TS 59-1/3/4



Dar alanlar için kısa süngü, Krom Vanadyum Molibden çeliği, mat krom kaplı yüzey, TOREX ergonomik sap

KOD NO	mm	mm	mm	FİYAT/TL
4100/TP40M	4.0	25	12	5.05
4100/TP55M	5.5	25	12	5.20
4100/TP65M	6.5	25	12	5.35

4200M Serisi / TP TOREX Topaç Yıldız Uçlu Tornavidalar

DIN ISO 8764-1/2, TS 59-1/5/6



Dar alanlar için kısa süngü, Krom Vanadyum Molibden çeliği, mat krom kaplı yüzey, TOREX ergonomik sap

KOD NO	+	mm	mm	FİYAT/TL
4200/TP1M	PH1	25	12	4.90
4200/TP2M	PH2	25	12	5.20

INFO

Plastik Askı



Plastik askılı olarak sipariş etmek için standart ürün kodlarının sonuna "X" ekleyiniz. Plastik askı farkı brüt 0.60 TL'dir.

5 Tornavidalar ve Bits Uçlar

4000M/4ST4
4 Parça TOREX Tornavida Takımı - Yıldız



+ x4



KOD NO		FİYAT/TL
--------	--	----------

4000M/4ST4	1	30.25
------------	---	-------

 4200M PH0x60, PH1x80, PH2x100, PH3x150

1300M/5ST1
5 Parça TOREX Lokma Uçlu Tornavida Takımı



⬡ x5



KOD NO		FİYAT/TL
--------	--	----------

1300M/5ST1	1	77.00
------------	---	-------

 1300M 6x125, 7x125, 8x125, 10x125, 13x125 mm

4400M/6ST1
6 Parça TOREX Tornavida Takımı - TORX



T x6



KOD NO		FİYAT/TL
--------	--	----------

4400M/6ST1	1	52.65
------------	---	-------

 4400M T10x80, T15x80, T20x100, T25x100, T30x115, T40x130 mm
--

4000M/5ST1
5 Parça TOREX Tornavida Takımı - Düz/Yıldız





— x3
+ x2



KOD NO		FİYAT/TL
--------	--	----------

4000M/5ST1	1	30.70
------------	---	-------

 4100M 3.0x75, 4.0x100, 5.5x125 mm
 4200M PH1x80, PH2x100 mm

4000M/6ST1
6 Parça TOREX Tornavida Takımı - Düz/Yıldız





— x4
+ x2



KOD NO		FİYAT/TL
--------	--	----------

4000M/6ST1	1	40.15
------------	---	-------

 4100M 3.0x75, 4.0x100, 5.5x125, 6.5x150 mm
 4200M PH1x80, PH2x100 mm

4000M/7ST1
7 Parça TOREX Tornavida Takımı - Düz/Yıldız





— x4
+ x3



KOD NO		FİYAT/TL
--------	--	----------

4000M/7ST1	1	43.95
------------	---	-------

 4100M 3.0x75, 4.0x100, 5.5x125, 6.5x150 mm
 4200M PH0x60, PH1x80, PH2x100 mm

4000M/5ST3
5 Parça TOREX Tornavida Takımı - Düz



— x5



KOD NO		FİYAT/TL
--------	--	----------

4000M/5ST3	1	36.70
------------	---	-------

 4100M 3.0x75, 4.0x100, 5.5x125, 6.5x150, 8.0x150 mm
--

4000M/6ST2
6 Parça TOREX Tornavida Takımı - Düz/Pozidriv





— x4
+ x2



KOD NO		FİYAT/TL
--------	--	----------

4000M/6ST2	1	40.15
------------	---	-------

 4100M 3.0x75, 4.0x100, 5.5x125, 6.5x150 mm
 4300M PZ1x80, PZ2x100 mm

4000M/7ST2
7 Parça TOREX Tornavida Takımı - Düz/Pozidriv





— x4
+ x3



KOD NO		FİYAT/TL
--------	--	----------

4000M/7ST2	1	43.95
------------	---	-------

 4100M 3.0x75, 4.0x100, 5.5x125, 6.5x150 mm
 4300M PZ0x60, PZ1x80, PZ2x100 mm

S4000M/ST Serisi
TOREX Tornavida Takımı Teşhir Setleri



KOD NO	İçerik	FİYAT/TL
S4000M/6ST1 12x 4000M/6ST1	1	462.45
S4000M/6ST2 12x 4000M/6ST2	1	462.45
S4000M/7ST1 12x 4000M/7ST1	1	506.15
S4000M/7ST2 12x 4000M/7ST2	1	506.15

4000M/9ST1
9 Parça TOREX Tornavida Takımı (Deri çantalı)
- Düz/Yıldız/Pozidriv + Kontrol Kalem

Yeni İçerik

- x5
- ⊕ x2
- ⊕ x2



KOD NO	İçerik	FİYAT/TL
4000M/9ST1	1	80.20
4100M	3.0x75, 4.0x100, 5.5x125, 6.5x150 mm	
4200M	PH1x80, PH2x100 mm	
4300M	PZ1x80, PZ2x100 mm	
6106	Büyük Kontrol Kalemi	

INFO

SF Serisi



EVA'lı TOREX Tornavida Setleri
Bölüm 1 / Sayfa 26-27



Tornavida Teşhir Standı
Bölüm 15 / Sayfa 173

Ceta Form Multi-Sistem

Değişken Uçlu Tornavida Programı – Yeni Tasarım

- Bütün değişken uçlu tornavida süngüleri Krom Vanadyum Molibden çeliğinden üretilmiştir.
- Teleskopik süngü tasarımı sayesinde çeşitli süngü boylarında kullanım avantajı sağlar.
- 8002QH teleskopik tutucu sap tornavida süngülerini güvenli ve hızlı bir şekilde tutar
- Lokma adaptörü ve bits tutucular mevcuttur



8002QH
C-PLUS Teleskopik Tutucu Sap
(Multi-Sistem Teleskopik Süngüler için)



Multi-Sistem 1/4" Q Serisi teleskopik süngü ve adaptörler için, hızlı süngü değişimi, güvenli tutuş, C-PLUS ergonomik sap
6 mm eski model Multi-Sistem Süngü ve adaptörleri için uygun değildir.

KOD NO	Ø"	mm	İçerik	FİYAT/TL
8002QH	1/4	130	6	18.70

8101Q
Multi-Sistem Bits Tutucu Adaptör (Teleskopik)



1/4" Altıköşe süngü, 1/4" bitsler ile kullanıma uygun, miknatıslı paslanmaz çelik tutucu, teleskopik yivli gövde, Krom Vanadyum çeliği, mat krom kaplı yüzey
8002 kodlu ürün ile kullanıma uygun değildir.

KOD NO	Ø"	mm	İçerik	FİYAT/TL
8101Q	1/4	175	6	13.10

8002
C-PLUS Tutucu Sap
(Multi-Sistem Süngüler için)

stoklarla sınırlıdır



Multi-Sistem 6 mm eski model süngü ve adaptörler için, C-PLUS ergonomik sap
1/4" Q Serisi Multi-Sistem Süngü ve adaptörleri için uygun değildir.

KOD NO	Ømm	mm	İçerik	FİYAT/TL
8002	6.0	130	6	13.50

8102Q
Multi-Sistem Lokma Adaptörü (Teleskopik)



1/4
SO DRIVE

1/4" Altıköşe süngü, 1/4" lokmalar ile kullanıma uygun, lokma sabitleme bilyalı mekanizma, teleskopik yivli gövde, Krom Vanadyum çeliği, mat krom kaplı yüzey
8002 kodlu ürün ile kullanıma uygun değildir.

KOD NO	Ø"	mm	İçerik	FİYAT/TL
8102Q	1/4	175	6	13.10



5 Tornavidalar ve Bits Uçlar

8246Q Multi-Sistem Düz Kombine Süngü (Teleskopik)

DIN ISO 2380-1



1/4" Altıköşe, teleskopik yivli gövde, Krom Vanadyum Molibden çeliği, mat krom kaplı yüzey
8002 kodlu ürün ile kullanıma uygun değildir.

KOD NO	Ømm	mm	mm	FİYAT/TL
8246Q	4.0 / 6.0	175	6	9.00

8312Q Multi-Sistem Yıldız Kombine Süngü (Teleskopik)

DIN ISO 8764-1



1/4" Altıköşe, teleskopik yivli gövde, Krom Vanadyum Molibden çeliği, mat krom kaplı yüzey
8002 kodlu ürün ile kullanıma uygun değildir.

KOD NO	+	mm	mm	FİYAT/TL
8312Q	PH1 / PH2	175	6	9.00

8412Q Multi-Sistem Pozitiv Kombine Süngü (Teleskopik)

DIN ISO 8764-1



1/4" Altıköşe, teleskopik yivli gövde, Krom Vanadyum Molibden çeliği, mat krom kaplı yüzey
8002 kodlu ürün ile kullanıma uygun değildir.

KOD NO	+	mm	mm	FİYAT/TL
8412Q	PZ1 / PZ2	175	6	9.00

8500Q Serisi Multi-Sistem TORX Kombine Süngüler (Teleskopik)

DIN ISO 8764-1



1/4" Altıköşe, teleskopik yivli gövde, Krom Vanadyum Molibden çeliği, mat krom kaplı yüzey
8002 kodlu ürün ile kullanıma uygun değildir.

KOD NO	+	mm	mm	FİYAT/TL
8515Q	T15 / T20	175	6	9.00
8525Q	T25 / T30	175	6	9.00

8000Q/M15 15 Parça Multi-Sistem Takım



KOD NO	mm	FİYAT/TL
8000Q/M15	1	116.25

8246Q	4.0/6.0 mm
8312Q	PH1/PH2
8412Q	PZ1/PZ2
8500Q	T15/T20, T25/T30
8102Q	1/4"x175 mm
C02-H	5.5, 6, 7, 8, 10, 11, 12, 13 mm
8002QH	1/4"x130 mm

8000/PH3 3 Parça Multi-Sistem Allen Takım



KOD NO	mm	FİYAT/TL
8000/PH3	1	18.65

8800	3.0 / 4.0, 5.0 / 6.0 mm
8002	6x130 mm



1) Tornavida süngüsünü serbest bırakmak için mekanizmayı aşağı çekiniz



2) Mekanizma çekili halde iken istenilen süngü boyunu ayarlayınız 80-150 mm



3) Ayarlanan süngü mesafesini kilitlemek için mekanizmayı serbest bırakınız

3100/TF2 Değişken Uçlu Tornavida

DIN ISO 2380-1/2, DIN ISO 8764-1/2



Çift uçlu süngü, Krom Vanadyum çeliği, parlak nikel kaplı yüzey, TOREX ergonomik sap

KOD NO	+	mm	mm	FİYAT/TL
3100/TF2	PH2 / 6.0	175	12	8.85

Z Serisi Düz Uçlu Z Tornavidalar

TS 59-2/1-2



Dar çalışma alanlarında kullanım için, Krom Vanadyum çeliği, nikel kaplı yüzey, opak sap

KOD NO	Ømm	mm	mm	FİYAT/TL
Z/40	4.0	100	12	8.60
Z/55	5.5	125	12	9.65

Z/12 Yıldız Uçlu Z Tornavida

TS 59-2/1-2



Dar çalışma alanlarında kullanım için, Krom Vanadyum çeliği, nikel kaplı yüzey, opak sap

KOD NO	+	mm	mm	FİYAT/TL
Z/12	PH1 x PH2	100	12	9.75

FX-MD Miknatıslama Aleti



Tornavida, bits uç, allen anahtar vb. aletleri miknatıslama ve miknatısını alma amacıyla kullanılır

KOD NO	GxYxD/mm	FİYAT/TL
FX-MD	51x49x29	25 13.25

CETA FORM Bitsler ve Aksesuarlar

Ceta Form'un sektördeki profesyonellerin işlerini kolaylaştıracak şekilde tasarlanan farklı bitleri ile hem iş gücünden hem de zamandan tasarruf edin.

- Krom Vanadyum Molibden çeliği
- Uzun ömür
- Vidaya mükemmel uyum
- Geniş uç yelpazesini içinde bulunduran ürün gamı

DuraMAX

DuraMAX Ceta Form'un yüksek kaliteli elektrikli el aletleri aksesuarı programıdır. Bu program içinde bulunan bits uç, panç ve testere ağı gibi ürünler standart ürünlere göre daha uzun bir kullanım ömrünü garanti eder. Uzun dönem performansı, bu ürünlerdeki fiyat farkını önemsiz kılar. Deneyin ve kendiniz görün.



1/4" 25 mm Bits Uçlar

■ CB/610 Serisi Düz Bits Uçlar

DIN 5264-C, ISO 2380, TS 8748-1,
DIN 3126-C 6.3, ISO 1173



1/4" C 6.3 sürücülü, Krom Vanadyum Molibden çeliği

KOD NO	Ømm	mm	FIYAT/TL
CB/611	4.0	25	12 • 1.32
CB/610	4.5	25	12 • 1.32
CB/612	5.5	25	12 • 1.32
CB/613	6.5	25	12 • 1.32

■ CB/250B Serisi Yıldız Bits Uçlar (50'li Pakette)

**EKONOMİK
PAKET**



1/4" C 6.3 sürücülü, Krom Vanadyum Molibden çeliği

KOD NO	+	mm	FIYAT/TL
CB/251B	PH1	25	50 • 1.13
CB/252B	PH2	25	50 • 1.13
CB/253B	PH3	25	50 • 1.13

■ CB/250DM Serisi DuraMAX Yıldız Bits Uçlar

DuraMAX

DIN ISO 8764-1, TS 8748-2, DIN 3126-C 6.3, ISO 1173



1/4" C 6.3 1/4" sürücülü, DuraMAX kalitesi, Krom Vanadyum Molibden çeliği, sarı lake kaplı yüzey

KOD NO	+	mm	FIYAT/TL
CB/251DM	PH1	25	12 • 2.70
CB/252DM	PH2	25	12 • 2.70
CB/253DM	PH3	25	12 • 2.70

■ CB/250 Serisi Yıldız Bits Uçlar

DIN ISO 8764-1, TS 8748-2, DIN 3126-C 6.3, ISO 1173



1/4" C 6.3 sürücülü, Krom Vanadyum Molibden çeliği

KOD NO	+	mm	FIYAT/TL
CB/250	PH0	25	12 • 1.32
CB/251	PH1	25	12 • 1.32
CB/252	PH2	25	12 • 1.32
CB/253	PH3	25	12 • 1.32

■ CB/250BD Serisi Yıldız Bits Uç Teşhir Paketleri - 500 Adet

**ÇOK AL
AZ ÖDE**



KOD NO	+	FIYAT/TL
CB/251BD		1 500.00
500x CB/251B (PH1)		
CB/252BD		1 500.00
500x CB/252B (PH2)		

■ CB/262 Yıldız Bits Uç (Düşük Çap)

DIN ISO 8764-1, TS 8748-2, DIN 3126-C 6.3, ISO 1173



1/4" C 6.3 1/4" sürücülü, düşük çaplı, Krom Vanadyum Molibden çeliği

KOD NO	+	mm	FIYAT/TL
CB/262	PH2	25	12 • 1.32

■ CB/250D Serisi Yıldız Bits Uç Teşhir Paketleri - 240 Adet

**ÇOK AL
AZ ÖDE**



KOD NO	+	FIYAT/TL
CB/251D		1 280.35
240x CB/251 (PH1)		
CB/252D		1 280.35
240x CB/252 (PH2)		

■ CB/262B Yıldız Bits Uç (Düşük Çap-50'li Pakette)

**EKONOMİK
PAKET**



1/4" C 6.3 1/4" sürücülü, düşük çaplı, Krom Vanadyum Molibden çeliği

KOD NO	+	mm	FIYAT/TL
CB/262B	PH2	25	50 • 1.13

5 Tornavidalar ve Bits Uçlar

CB/350 Serisi Pozidriv Bits Uçlar

DIN ISO 8764-1, TS 8748-2, DIN 3126-C 6.3, ISO 1173



1/4" C 6.3 sürücülü, Krom Vanadyum Molibden çeliği

KOD NO	+	mm		FİYAT/TL
CB/350	PZ0	25	12 •	1.32
CB/351	PZ1	25	12 •	1.32
CB/352	PZ2	25	12 •	1.32
CB/353	PZ3	25	12 •	1.32

CB/350D Serisi Pozidriv Bits Uç Teşhir Paketleri - 240 Adet

ÇOK AL AZ ÖDE



KOD NO			FİYAT/TL
CB/351D	1		280.35
240x CB/351 (PZ1)			
CB/352D	1		280.35
240x CB/352 (PZ2)			

CB/350B Serisi Pozidriv Bits Uçlar (50'li Pakette)

EKONOMİK PAKET



1/4" C 6.3 sürücülü, Krom Vanadyum Molibden çeliği

KOD NO	+	mm		FİYAT/TL
CB/351B	PZ1	25	50 •	1.13
CB/352B	PZ2	25	50 •	1.13
CB/353B	PZ3	25	50 •	1.13

CB/350BD Serisi Pozidriv Bits Uç Teşhir Paketleri - 500 Adet

ÇOK AL AZ ÖDE



KOD NO			FİYAT/TL
CB/351BD	1		500.00
500x CB/351B (PZ1)			
CB/352BD	1		500.00
500x CB/352B (PZ2)			

CB/350DM Serisi DuraMAX Pozidriv Bits Uçlar

DuraMAX

DIN ISO 8764-1, TS 8748-2, DIN 3126-C 6.3, ISO 1173



1/4" C 6.3 1/4" sürücülü, DuraMAX kalitesi, Krom Vanadyum Molibden çeliği, sarı lake kaplı yüzey

KOD NO	+	mm		FİYAT/TL
CB/351DM	PZ1	25	12 •	2.70
CB/352DM	PZ2	25	12 •	2.70
CB/353DM	PZ3	25	12 •	2.70

CB/800 Serisi TORX Bits Uçlar

DIN 3126-C 6.3, ISO 1173



1/4" C 6.3 sürücülü, Krom Vanadyum Molibden çeliği

KOD NO		mm		FİYAT/TL
CB/801	T5	25	12 •	1.63
CB/802	T6	25	12 •	1.63
CB/803	T7	25	12 •	1.63
CB/804	T8	25	12 •	1.63
CB/805	T9	25	12 •	1.63
CB/806	T10	25	12 •	1.48
CB/807	T15	25	12 •	1.48
CB/808	T20	25	12 •	1.48
CB/809	T25	25	12 •	1.48
CB/810	T27	25	12 •	1.48
CB/811	T30	25	12 •	1.48
CB/812	T40	25	12 •	1.48

CB/800B Serisi TORX Bits Uçlar (50'li Pakette)

EKONOMİK PAKET



1/4" C 6.3 sürücülü, Krom Vanadyum Molibden çeliği

KOD NO		mm		FİYAT/TL
CB/806B	T10	25	50 •	1.35
CB/807B	T15	25	50 •	1.35
CB/808B	T20	25	50 •	1.35
CB/809B	T25	25	50 •	1.35
CB/811B	T30	25	50 •	1.35

CB/800T Serisi Delikli TORX Bits Uçlar

DIN 3126-C 6.3, ISO 1173



1/4" sürücülü, pimli dişi TORX vidalar için, Krom Vanadyum Molibden çeliği

KOD NO		mm		FİYAT/TL
CB/806T	T10	25	12 •	1.82
CB/807T	T15	25	12 •	1.82
CB/808T	T20	25	12 •	1.82
CB/809T	T25	25	12 •	1.82
CB/810T	T27	25	12 •	1.82
CB/811T	T30	25	12 •	1.82
CB/812T	T40	25	12 •	1.82

CB/800IP Serisi TORX PLUS Bits Uçlar

DIN 3126-C 6.3, ISO 1173



1/4" C 6.3 sürücülü, Krom Vanadyum Molibden çeliği

KOD NO		mm		FİYAT/TL
CB/806IP	IP10	25	12 •	1.98
CB/807IP	IP15	25	12 •	1.98
CB/808IP	IP20	25	12 •	1.98
CB/809IP	IP25	25	12 •	1.98
CB/811IP	IP30	25	12 •	1.98
CB/812IP	IP40	25	12 •	1.98

CB/800IPR Serisi 5 Köşe Delikli TORX Bits Uçlar

DIN 3126-C 6.3, ISO 1173



1/4" C 6.3 sürücülü, Otomobillerde özellikle ECU, klima ve yakıt pompalarında bulunan TORX IPR vidalar için, Krom Vanadyum Molibden çeliği

KOD NO		mm		FİYAT/TL
CB/806IPR	IPR10	25	12 •	2.80
CB/807IPR	IPR15	25	12 •	2.80
CB/808IPR	IPR20	25	12 •	2.80
CB/809IPR	IPR25	25	12 •	2.80
CB/810IPR	IPR27	25	12 •	2.80
CB/811IPR	IPR30	25	12 •	2.80
CB/812IPR	IPR40	25	12 •	2.80

CB/1800 Serisi Allen Bits Uçlar

TS ISO 2936, DIN 3126-C 6.3, ISO 1173



1/4" C 6.3 sürücülü, Krom Vanadyum Molibden çeliği

KOD NO	Ømm	mm	mm	FİYAT/TL
CB/1815	1.5	25	12 •	1.32
CB/1820	2	25	12 •	1.32
CB/1825	2.5	25	12 •	1.32
CB/1830	3	25	12 •	1.32
CB/1835	3.5	25	12 •	1.32
CB/1840	4	25	12 •	1.32
CB/1850	5	25	12 •	1.32
CB/1860	6	25	12 •	1.32

CB/1800 Serisi - AF Allen Bits Uçlar - Inch

DIN 3126-C 6.3, ISO 1173



1/4" C 6.3 sürücülü, Krom Vanadyum Molibden çeliği

KOD NO	Ø"	mm	mm	FİYAT/TL
CB/180108	1/8	25	12 •	1.50
CB/180964	9/64	25	12 •	1.50
CB/180532	5/32	25	12 •	1.50
CB/180316	3/16	25	12 •	1.50
CB/180732	7/32	25	12 •	1.50
CB/180104	1/4	25	12 •	1.50

CB/840 Serisi Kare Bits Uçlar

DIN 3126-C 6.3, ISO 1173



1/4" C 6.3 sürücülü, Robertson (Kare) yuvalı vidalar için, Krom Vanadyum Molibden çeliği

KOD NO	Ø	mm	mm	FİYAT/TL
CB/841	No.1	25	12 •	1.32
CB/842	No.2	25	12 •	1.32
CB/843	No.3	25	12 •	1.32

CB/850 Serisi XZN Bits Uçlar

DIN 3126-C 6.3, ISO 1173



1/4" C 6.3 sürücülü, özellikle otomotiv sektöründe kullanım için, Krom Vanadyum Molibden çeliği

KOD NO	Ø	mm	mm	FİYAT/TL
CB/854	M4	25	12 •	2.15
CB/855	M5	25	12 •	2.15
CB/856	M6	25	12 •	2.15
CB/858	M8	25	12 •	4.00

CB/860 Serisi TORQ-SET Bits Uçlar

DIN 3126-C 6.3, ISO 1173



1/4" C 6.3 sürücülü, özellikle havacılık uygulamaları için, Krom Vanadyum Molibden çeliği

KOD NO	Ø	mm	mm	FİYAT/TL
CB/862	No.2	25	12 •	2.50
CB/863	No.3	25	12 •	2.50
CB/864	No.4	25	12 •	2.50
CB/865	No.5	25	12 •	2.50
CB/866	No.6	25	12 •	2.50
CB/867	No.8	25	12 •	2.50
CB/868	No.10	25	12 •	2.50
CB/869	1/4"	25	12 •	2.50

CB/870 Serisi TRI-WING Bits Uçlar

DIN 3126-C 6.3, ISO 1173



1/4" C 6.3 sürücülü, özellikle elektronik ve havacılık sektöründe kullanılan 3 kanatlı vidalar için, Krom Vanadyum Molibden çeliği

KOD NO	Ø	mm	mm	FİYAT/TL
CB/871	TW1	25	12 •	2.50
CB/872	TW2	25	12 •	2.50
CB/873	TW3	25	12 •	2.50
CB/874	TW4	25	12 •	2.50
CB/875	TW5	25	12 •	2.50

CB/8800 Serisi Manyetik Lokma Uçlar

DIN 5264-C, ISO 2380, DIN 3126-C 6.3, ISO 1173



1/4" C 6.3 sürücülü, güçlü mıknatıslı tutucu gövde, Krom Vanadyum Molibden çeliği

KOD NO	Ømm	mm	mm	FİYAT/TL
CB/8806	6	33	12 •	4.75
CB/8807	7	33	12 •	4.75
CB/8810	10	33	12 •	6.20

1/4" Makine Kullanım Bits Uçlar

CB/600 Serisi Düz Bits Uçlar

DIN 5264-C, ISO 2380, TS 8748-1
DIN 3126-E 6.3, ISO 1173

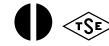

1/4" E 6.3 sürücülü, Krom Vanadyum Molibden çeliği

KOD NO	Ømm	mm	mm	FİYAT/TL
CB/619	3.0	50	12 •	1.90
CB/620	4.0	50	12 •	1.90
CB/618	4.5	50	12 •	1.90
CB/621	5.5	50	12 •	1.90
CB/622	6.5	50	12 •	1.90

CB/490 Serisi Yıldız Bits Uçlar

DIN ISO 8764-1, TS 8748-2
DIN 3126-E 6.3, ISO 1173



1/4" E 6.3 sürücülü, Krom Vanadyum Molibden çeliği

KOD NO	Ø	mm	mm	FİYAT/TL
CB/491	PH1	50	12 •	1.90
CB/492	PH2	50	12 •	1.90
CB/493	PH3	50	12 •	1.90

CB/490D Serisi 240 Parça Yıldız Bits Uç Teşhir Paketleri

**ÇOK AL
AZ ÖDE**



KOD NO	mm	FİYAT/TL
CB/491D 240x CB/491 (PH1)	1	411.00
CB/492D 240x CB/492 (PH2)	1	411.00

5 Tornavidalar ve Bits Uçlar

CB/490B Serisi Yıldız Bits Uçlar (50'li Pakette)



**EKONOMİK
PAKET**

1/4" E 6.3 sürücülü, Krom Vanadyum Molibden çeliği

KOD NO	+	mm	mm	FİYAT/TL
CB/491B	PH1	50	50 •	1.76
CB/492B	PH2	50	50 •	1.76
CB/493B	PH3	50	50 •	1.76

CB/490DM Serisi **DuraMAX** DuraMAX Yıldız Bits Uçlar

DIN ISO 8764-1, TS 8748-2, DIN 3126-E 6.3, ISO 1173



1/4" E 6.3 1/4" sürücülü, DuraMAX kalitesi, Krom Vanadyum Molibden çeliği, sarı lake kaplı yüzey

KOD NO	+	mm	mm	FİYAT/TL
CB/491DM	PH1	50	12 •	4.05
CB/492DM	PH2	50	12 •	4.05
CB/493DM	PH3	50	12 •	4.05

CB/590B Serisi Pozidriv Bits Uçlar (50'li Pakette)



**EKONOMİK
PAKET**

1/4" E 6.3 sürücülü, Krom Vanadyum Molibden çeliği

KOD NO	+	mm	mm	FİYAT/TL
CB/591B	PZ1	50	50 •	1.76
CB/592B	PZ2	50	50 •	1.76
CB/593B	PZ3	50	50 •	1.76

CB/490BD Serisi Yıldız Bits Uç Teşhir Paketleri - 500 Adet

**ÇOK AL
AZ ÖDE**



KOD NO	+	mm	FİYAT/TL
CB/491BD	1		790.85
500x CB/491B (PH1)			
CB/492BD	1		790.85
500x CB/492B (PH2)			

CB/490TIN Serisi Yıldız Bits Uçlar (Titanyum Kaplı)

DIN ISO 8764-1, TS 8748-2, DIN 3126-C 6.3, ISO 1173

**stoklarla
sınırlıdır**



1/4" E 6.3 sürücülü, Krom Vanadyum Molibden çeliği, Titanyum kaplı yüzey

KOD NO	+	mm	mm	FİYAT/TL
CB/491TIN	PH1	50	12 •	8.75
CB/493TIN	PH3	50	12 •	8.75

CB/590BD Serisi Pozidriv Bits Uç Teşhir Paketleri - 500 Adet

**ÇOK AL
AZ ÖDE**



KOD NO	+	mm	FİYAT/TL
CB/591BD	1		790.85
500x CB/591B (PZ1)			
CB/592BD	1		790.85
500x CB/592B (PZ2)			

CB/490 Serisi - XL Yıldız Bits Uçlar - Uzun Boylar

DIN ISO 8764-1, TS 8748-2
DIN 3126-E 6.3, ISO 1173

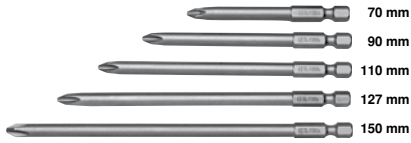

1/4" E 6.3 sürücülü, ekstra uzun boylar, Krom Vanadyum Molibden çeliği

KOD NO	+	mm	mm	FİYAT/TL
CB/701	PH1	70	12 •	2.85
CB/702	PH2	70	12 •	2.85
CB/703	PH3	70	12 •	2.85
CB/901	PH1	90	12 •	3.65
CB/902	PH2	90	12 •	3.65
CB/903	PH3	90	12 •	3.65
CB/1101	PH1	110	12 •	4.90
CB/1102	PH2	110	12 •	4.90
CB/1103	PH3	110	12 •	4.90
CB/1271	PH1	127	12 •	5.50
CB/1272	PH2	127	12 •	5.50
CB/1273	PH3	127	12 •	5.50
CB/1521	PH1	150	12 •	6.40
CB/1522	PH2	150	12 •	6.40
CB/1523	PH3	150	12 •	6.40

CB/590 Serisi Pozidriv Bits Uçlar

DIN ISO 8764-1, TS 8748-2, DIN 3126-E 6.3, ISO 1173



1/4" E 6.3 sürücülü, Krom Vanadyum Molibden çeliği

KOD NO	+	mm	mm	FİYAT/TL
CB/591	PZ1	50	12 •	1.90
CB/592	PZ2	50	12 •	1.90
CB/593	PZ3	50	12 •	1.90

CB/590D Serisi Pozidriv Bits Uç Teşhir Paketleri - 240 Adet

**ÇOK AL
AZ ÖDE**



KOD NO	+	mm	FİYAT/TL
CB/591D	1		411.00
240x CB/591 (PZ1)			
CB/592D	1		411.00
240x CB/592 (PZ2)			

CB/590 Serisi - XL Pozidriv Bits Uçlar - Uzun Boylar

DIN ISO 8764-1, TS 8748-2, DIN 3126-E 6.3, ISO 1173



1/4" E 6.3 sürücülü, ekstra uzun boylar, Krom Vanadyum Molibden çeliği

KOD NO	+	mm	mm	FİYAT/TL
CB/711	PZ1	70	12 •	2.85
CB/712	PZ2	70	12 •	2.85
CB/713	PZ3	70	12 •	2.85
CB/911	PZ1	90	12 •	3.65
CB/912	PZ2	90	12 •	3.65
CB/913	PZ3	90	12 •	3.65

CB/590DM Serisi DuraMAX Pozidriv Bits Uçlar

DIN ISO 8764-1, TS 8748-2, DIN 3126-E 6.3, ISO 1173

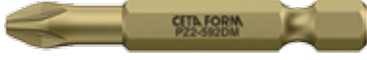

1/4" E 6.3 1/4" sürücülü, DuraMAX kalitesi, Krom Vanadyum Molibden çeliği, sarı lake kaplı yüzey

KOD NO	+	mm	FİYAT/TL
CB/591DM	PZ1	12	4.05
CB/592DM	PZ2	50	4.05
CB/593DM	PZ3	50	4.05

CB/590TIN Serisi Pozidriv Bits Uçlar (Titanium Kaplı)

DIN ISO 8764-1, TS 8748-2, DIN 3126-E 6.3, ISO 1173

stoklarla sınırlıdır



1/4" E 6.3 sürücülü, Krom Vanadyum Molibden çeliği, Titanium kaplı yüzey

KOD NO	+	mm	FİYAT/TL
CB/591TIN	PZ1	50	8.75
CB/593TIN	PH3	50	8.75

CB/820 Serisi TORX Bits Uçlar

DIN 3126-E 6.3, ISO 1173



1/4" E 6.3 sürücülü, Krom Vanadyum Molibden çeliği

KOD NO	+	mm	FİYAT/TL
CB/822	T8	50	2.53
CB/823	T9	50	2.53
CB/824	T10	50	2.53
CB/825	T15	50	2.53
CB/826	T20	50	2.53
CB/827	T25	50	2.53
CB/828	T27	50	2.53
CB/829	T30	50	2.53
CB/830	T40	50	2.53

CB/820B Serisi TORX Bits Uçlar (50'li Pakette)



EKONOMİK PAKET

1/4" E 6.3 sürücülü, Krom Vanadyum Molibden çeliği

KOD NO	+	mm	FİYAT/TL
CB/824B	T10	50	2.39
CB/825B	T15	50	2.39
CB/826B	T20	50	2.39
CB/827B	T25	50	2.39
CB/829B	T30	50	2.39

CB/8090 Serisi TORX Bits Uçlar - 90 mm

DIN 3126-E 6.3, ISO 1173



1/4" E 6.3 sürücülü, ekstra uzun boy, Krom Vanadyum Molibden çeliği

KOD NO	+	mm	FİYAT/TL
CB/8094	T10	90	4.45
CB/8095	T15	90	4.45
CB/8096	T20	90	4.45
CB/8097	T25	90	4.45
CB/8099	T30	90	4.45

CB/1900 Serisi Allen Bits Uçlar

TS ISO 2936, DIN 3126-E 6.3, ISO 1173



1/4" E 6.3 sürücülü, Krom Vanadyum Molibden çeliği

KOD NO	mm	mm	FİYAT/TL
CB/1915	1.5	50	1.90
CB/1920	2	50	1.90
CB/1925	2.5	50	1.90
CB/1930	3	50	1.90
CB/1940	4	50	1.90
CB/1950	5	50	1.90
CB/1960	6	50	1.90

BT/42 Serisi Manyetik Lokma Uçlar - 42/45 mm

DIN 3126-E 6.3, ISO 1173



1/4" E 6.3 sürücülü, güçlü mıknatıslı tutucu gövde, Krom Vanadyum Molibden çeliği

KOD NO	mm	mm	FİYAT/TL
BT/0542	5.5	42	7.35
BT/0642	6	42	7.35
BT/0742	7	42	7.35
BT/0842	8	42	7.85
BT/1045	10	45	7.85

BT/65 Serisi Manyetik Lokma Uçlar - 65 mm

DIN 3126-E 6.3, ISO 1173



1/4" E 6.3 sürücülü, güçlü mıknatıslı tutucu gövde, Krom Vanadyum Molibden çeliği

KOD NO	mm	mm	FİYAT/TL
BT/0865	8	65	8.90
BT/1065	10	65	8.90
BT/1165	11	65	10.00
BT/1265	12	65	10.00
BT/1365	13	65	10.00
BT/1465	14	65	10.00
BT/1765	17	65	10.95

BTA/42 Serisi Manyetik Lokma Uçlar - AF

DIN 3126-E 6.3, ISO 1173



1/4" E 6.3 sürücülü, güçlü mıknatıslı tutucu gövde, Krom Vanadyum Molibden çeliği

KOD NO	inch	mm	FİYAT/TL
BTA/010442	1/4	42	8.30
BTA/051642	5/16	42	8.30
BTA/030845	3/8	45	8.30
BTA/010245	1/2	45	8.70

CB/660 Serisi Çift Taraflı Bits Uçlar

DIN 5264-C, DIN ISO 8764



1/4" sürücülü, Krom Vanadyum Molibden çeliği

KOD NO	mm	+	+	mm	FİYAT/TL
CB/661	4.5 / PH1	60	12	2.45	
CB/664	PH2 / PH2	60	12	2.45	
CB/667	PZ2 / PZ2	60	12	2.45	

5/16" Darbeli Bits Uçlar

CB/516SL Serisi Düz Bits Uçlar (Darbeli Kullanıma Uygun)

DIN 5264-C, ISO 2380, DIN 3126-C8, ISO 1173



5/16" C8 sürücülü, Krom Vanadyum Molibden çeliği

KOD NO	Ømm	mm	mm	FİYAT/TL
CB/516SL08	8	30	6•	2.85
CB/516SL10	10	30	6•	3.90
CB/516SL12	12	30	6•	5.25

CB/516PH Serisi Yıldız Bits Uçlar (Darbeli Kullanıma Uygun)

DIN ISO 8764-1, DIN 3126-C8, ISO 1173



5/16" C8 sürücülü, Krom Vanadyum Molibden çeliği

KOD NO	+	mm	mm	FİYAT/TL
CB/516PH2	PH2	30	6•	2.85
CB/516PH3	PH3	30	6•	2.85
CB/516PH4	PH4	30	6•	2.85

CB/516TX Serisi TORX Bits Uçlar (Darbeli Kullanıma Uygun)

DIN 3126-C8, ISO 1173



5/16" C8 sürücülü, Krom Vanadyum Molibden çeliği

KOD NO	T	mm	mm	FİYAT/TL
CB/516TX30	T30	30	6•	3.00
CB/516TX40	T40	30	6•	3.00
CB/516TX45	T45	30	6•	3.00
CB/516TX50	T50	30	6•	3.00
CB/516TX55	T55	30	6•	4.05

CB/516HX Serisi Allen Bits Uçlar (Darbeli Kullanıma Uygun)

TS ISO 2936, DIN 3126-C8, ISO 1173



5/16" C8 sürücülü, Krom Vanadyum Molibden çeliği

KOD NO	Ømm	mm	mm	FİYAT/TL
CB/516HX08	8	30	6•	2.85
CB/516HX10	10	30	6•	3.90
CB/516HX12	12	30	6•	4.57
CB/516HX14	14	30	6•	5.35

CB/516XZ Serisi XZN Bits Uçlar (Darbeli Kullanıma Uygun)

DIN 3126-C8, ISO 1173



5/16" C8 sürücülü, Krom Vanadyum Molibden çeliği

KOD NO	M	mm	mm	FİYAT/TL
CB/516XZ06	M06	30	6•	3.00
CB/516XZ08	M08	30	6•	3.00
CB/516XZ10	M10	30	6•	4.05
CB/516XZ12	M12	30	6•	5.60
CB/516XZ14	M14	30	6•	6.60

F28-M061 6 Parça Darbeli Bits Tornavida Takımı



KOD NO	mm	FİYAT/TL
F28-M061	1	94.85

	F28/BT	1/2" Darbeli Tornavida
	BT/8007	1/2" - 5/16" Adaptör
	CB/516SL08	8 mm
	CB/516SL10	10 mm
	CB/516PH2	PH2
	CB/516PH3	PH3

10 mm 30/75 mm Bits Uçlar

G serisi bits sıkıştırma yuvalı bits uçlar, yeni C28S Lokmalı bits adaptörlerinde kullanım içindir.

CB/1000G Serisi TORX Bits Uçlar (Sıkıştırma Yuvalı) - Kısa Tip



H10 sürücülü, sıkıştırma yuvalı, Krom Vanadyum Molibden çeliği

C28S-T Serisi 1/2" TORX uçlu lokmalar için

KOD NO	T	mm	mm	FİYAT/TL
CB/1020G	T20	30	6•	3.70
CB/1025G	T25	30	6•	3.70
CB/1027G	T27	30	6•	3.70
CB/1030G	T30	30	6•	3.70
CB/1040G	T40	30	6•	3.70
CB/1045G	T45	30	6•	3.70
CB/1050G	T50	30	6•	3.70
CB/1055G	T55	30	6•	3.70
CB/1060G	T60	30	6•	5.15

CB/1100G Serisi TORX Bits Uçlar (Sıkıştırma Yuvalı) - Uzun Tip



H10 sürücülü, sıkıştırma yuvalı, Krom Vanadyum Molibden çeliği

C28S-TL Serisi 1/2" TORX uçlu lokmalar için

KOD NO	T	mm	mm	FİYAT/TL
CB/1120G	T20	75	6•	5.95
CB/1125G	T25	75	6•	5.95
CB/1127G	T27	75	6•	5.95
CB/1130G	T30	75	6•	5.95
CB/1140G	T40	75	6•	5.95
CB/1145G	T45	75	6•	5.95
CB/1150G	T50	75	6•	5.95
CB/1155G	T55	75	6•	5.95
CB/1160G	T60	75	6•	8.50

CB/2000G Serisi Allen Bits Uçlar (Sıkıştırma Yuvalı) - Kısa Tip

TS ISO 2936



H10 sürücülü, sıkıştırma yuvalı, Krom Vanadyum Molibden çeliği

C28S-H Serisi 1/2" allen uçlu lokmalar için

KOD NO	Ømm	mm	mm	FİYAT/TL
CB/2004G	4	30	6•	3.70
CB/2005G	5	30	6•	3.70
CB/2006G	6	30	6•	3.70
CB/2007G	7	30	6•	3.70
CB/2008G	8	30	6•	3.70
CB/2009G	9	30	6•	3.70
CB/2010G	10	30	6•	3.70
CB/2012G	12	30	6•	4.80
CB/2014G	14	30	6•	5.10
CB/2017G	17	30	6•	10.20
CB/2019G	19	30	6•	11.55

INFO

Plastik Bits Kutuları



Ceta Form'un birçok bits ucu yüksek kaliteli plastik teşhir kutularında sevk edilir.

■ **CB/2100G Serisi**
Allen Bits Uçlar (Sıkıştırma Yuvalı) - Uzun Tip

TS ISO 2936



H10 sürücülü, sıkıştırma yuvalı, Krom Vanadyum
Molibden çeliği

C28S-HL Serisi 1/2" allen uçlu lokmalar için

KOD NO	Ø mm	mm	mm	FİYAT/TL
CB/2105G	5	75	6 •	5.95
CB/2106G	6	75	6 •	5.95
CB/2107G	7	75	6 •	5.95
CB/2108G	8	75	6 •	5.95
CB/2110G	10	75	6 •	5.95
CB/2112G	12	75	6 •	7.70

■ **CB/3000G Serisi**
XZN Bits (Sıkıştırma Yuvalı) - Kısa Tip



H10 sürücülü, sıkıştırma yuvalı, Krom Vanadyum
Molibden çeliği

C28S-X Serisi 1/2" XZN uçlu lokmalar için

KOD NO	Ø	mm	mm	FİYAT/TL
CB/3005G	M05	30	6 •	4.00
CB/3005**	M05	30	6 •	3.60
CB/3006G	M06	30	6 •	4.00
CB/3008G	M08	30	6 •	4.00
CB/3010G	M10	30	6 •	4.00
CB/3012G	M12	30	6 •	5.40
CB/3014G	M14	30	6 •	6.35
CB/3016G	M16	30	6 •	7.40
CB/3016**	M16	30	6 •	6.70

M5 Yivli (Vidalı) Bits Uçlar

■ **CB/PH2M5**
Yıldız Bits Uç (Vidalama Makineleri için)

DIN ISO 8764-1, TS 8748-2



M5 sürücülü, otomatik magazin tornavidalarda kullanım için, Krom Vanadyum Molibden çeliği

KOD NO	Ø	mm	mm	FİYAT/TL
CB/PH2M5	PH2	45	6 •	4.05

■ **CB/2200G Serisi**
Allen Bits Uçlar (Sıkıştırma Yuvalı) - Ekstra Uzun Tip

TS ISO 2936



H10 sürücülü, sıkıştırma yuvalı, Krom Vanadyum
Molibden çeliği

C28S-HXL Serisi 1/2" allen uçlu lokmalar için

KOD NO	Ø mm	mm	mm	FİYAT/TL
CB/2206G	6	115	6 •	9.60
CB/2210G	10	115	6 •	9.60
CB/2212G	12	115	6 •	12.80

■ **CB/3100G Serisi**
XZN Bits (Sıkıştırma Yuvalı) - Uzun Tip



H10 sürücülü, sıkıştırma yuvalı, Krom Vanadyum
Molibden çeliği

C28S-X Serisi 1/2" XZN uçlu lokmalar için

KOD NO	Ø	mm	mm	FİYAT/TL
CB/3106G	M06	75	6 •	6.35
CB/3108G	M08	75	6 •	6.35
CB/3110G	M10	75	6 •	6.35
CB/3112G	M12	75	6 •	8.15

■ **CB/PZ2M5**
Pozidriv Bits Uç (Vidalama Makineleri için)

DIN ISO 8764-1, TS 8748-2



M5 sürücülü, otomatik magazin tornavidalarda kullanım için, Krom Vanadyum Molibden çeliği

KOD NO	Ø	mm	mm	FİYAT/TL
CB/PZ2M5	PZ2	45	6 •	4.05



■ **CB/4100G Serisi**
RIBE Bits (Sıkıştırma Yuvalı) - Uzun Tip



H10 sürücülü, sıkıştırma yuvalı, Krom Vanadyum
Molibden çeliği

C28S-RL Serisi 1/2" RIBE uçlu lokmalar için

KOD NO	Ø	mm	mm	FİYAT/TL
CB/4105G	M05	75	6 •	6.35
CB/4105**	M05	75	6 •	5.10
CB/4106G	M06	75	6 •	6.35
CB/4106**	M06	75	6 •	5.10
CB/4108G	M08	75	6 •	6.35
CB/4110G	M10	75	6 •	6.35
CB/4112G	M12	75	6 •	8.45
CB/4112**	M12	75	6 •	6.75
CB/4114G	M14	75	6 •	10.05
CB/4114**	M14	75	6 •	8.05

■ **CB/T M5 Serisi**
TORX Bits Uçlar (Vidalama Makineleri için)



M5 sürücülü, otomatik magazin tornavidalarda kullanım için, Krom Vanadyum Molibden çeliği

KOD NO	Ø	mm	mm	FİYAT/TL
CB/T25M5	T25	45	6 •	4.45
CB/T30M5	T30	45	6 •	4.45

1/4" Lokma Adaptörleri

BT/7000 Serisi - M Lokma Adaptörleri (Manuel Kullanım)

DIN 3126-C6.3, ISO 1173



1/4" C 6.3 sürücülü, manuel kullanım için, lokma sabitleme bilyalı, Krom Vanadyum Molibden çeliği

KOD NO	"	mm	FİYAT/TL
BT/7010	1/4 - 1/4	25	12 • 2.05
BT/7017M*	1/4 - 1/4	75	12 • 5.10
BT/7011	3/8 - 1/4	25	12 • 5.70
BT/7027*	3/8 - 1/4	75	6 • 7.50
BT/7028*	3/8 - 1/4	100	6 • 10.50

BT/7000 Serisi - P Lokma Adaptörleri (Makina ile Kullanım)

DIN 3126-E6.3, ISO 1173



1/4" E 6.3 sürücülü, makina ile kullanım için, lokma sabitleme bilyalı, Krom Vanadyum Molibden çeliği

KOD NO	"	mm	FİYAT/TL
BT/7015	1/4 1/4	50	12 • 3.15
BT/7018	1/4 1/4	100	12 • 8.35
BT/7020	3/8 1/4	50	6 • 5.60
BT/7030	1/2 1/4	50	6 • 7.85

BT/7000S3 3 Parça Lokma Adaptör Takımı



KOD NO	FİYAT/TL
BT/7000S3	20 16.85

○ BT/7015 (1/4"-1/4" x 50 mm)
 ○ BT/7020 (3/8"-1/4" x 50 mm)
 ○ BT/7030 (1/2"-1/4" x 50 mm)

1/4" Bits Tutucular

BT/01QH Manyetik Bits Tutucu (Kilitli)

DIN 3126-E6.3, ISO 1173



1/4" C 6.3 sürücülü, 1/4" C ve E 6.3 bits uç kullanımına uygun, güçlü mıknatıslı, bits kilitleme mekanizmalı, Krom Vanadyum Molibden çeliği

KOD NO	"	mm	FİYAT/TL
BT/01QH	1/4	60	6 17.65

BT/01SH Manyetik Bits Tutucu (Vida Tutma Fonksiyonlu)

DIN 3126-E6.3, ISO 1173



1/4" C 6.3 sürücülü, vida tutma fonksiyonlu güçlü mıknatıslı, Krom Vanadyum Molibden çeliği

KOD NO	"	mm	FİYAT/TL
BT/01SH	1/4	60	6 19.15

BT/00 Serisi Manyetik Bits Tutucular

DIN 3126-E6.3, ISO 1173



1/4" C 6.3 sürücülü, 1/4" C 6.3 bits kullanımına uygun, güçlü mıknatıslı Paslanmaz çelik gövde, Krom Vanadyum Molibden çeliği uç

KOD NO	"	mm	FİYAT/TL
BT/02	1/4	60	10 • 8.15
BT/03	1/4	75	10 • 9.80
BT/05	1/4	150	10 • 10.70

BT/08 SDS-Plus Bits Tutucu



SDS-Plus sürücülü, 1/4" C 6.3 bits kullanımına uygun, güçlü mıknatıslı paslanmaz çelik gövde

KOD NO	"	mm	FİYAT/TL
BT/08	1/4	80	10 • 21.10

1/4" Bits Tutucu Tornavidalar

F26/BT C-PLUS Bits Tutucu Tornavida



1/4" C 6.3 sürücülü bitsler için, güçlü mıknatıslı paslanmaz çelik gövde, Krom Vanadyum çeliği süngü (mat krom kaplı yüzey), C-PLUS ergonomik sap

KOD NO	"	mm	FİYAT/TL
F26/BT	1/4	100	12 15.90

F26/SBT C-PLUS Bits Tutucu Tornavida (Kompakt)



1/4" C 6.3 sürücülü bitsler için, güçlü mıknatıslı paslanmaz çelik gövde, C-PLUS ergonomik sap

KOD NO	"	mm	FİYAT/TL
F26/SBT	1/4	110	12 13.50

3100/BT1 Depolu Bits Tutucu Tornavida



1/4" C 6.3 sürücülü bitsler için, güçlü mıknatıslı paslanmaz çelik gövde, Krom Vanadyum çeliği süngü (mat krom kaplı yüzey) bits deposu TOREX sap

KOD NO	"	mm	FİYAT/TL
3100/BT1	1/4	100	12 15.90

F26/SGBT C-PLUS Bits Tutucu Tornavida (Vida Tutma Fonksiyonlu)



1/4" C 6.3 sürücülü bitsler için, vida tutma fonksiyonlu güçlü mıknatıslı, Krom Vanadyum çeliği süngü, (mat krom kaplı yüzey), C-PLUS ergonomik sap

KOD NO	"	mm	FİYAT/TL
F26/SGBT	1/4	100	12 25.55

F26/FBT
C-PLUS Bits Tutucu Tornavida (Bükülebilir Süngülü)



1/4" C 6.3 sürücülü bitler için, mıknatıslı tutucu uç, dar alanlarda kullanım için güçlü sarmal yaylı bükülebilir süngü, C-PLUS ergonomik sap

KOD NO	1/4"	mm	12	FİYAT/TL
F26/FBT	1/4	150	12	23.35

F26/LBT
C-PLUS Bits Tutucu Tornavida (Kompakt)



1/4" C 6.3 ve E6.3 sürücülü bitler için, hızlı bits değiştirme mekanizması, güçlü mıknatıslı, C-PLUS ergonomik sap

KOD NO	1/4"	mm	12	FİYAT/TL
F26/LBT	1/4	146	12	20.30

F26/TBT
T Saplı Bits Tutucu Tornavida



1/4" C 6.3 sürücülü bitler için, güçlü mıknatıslı paslanmaz çelik gövde, Krom Vanadyum çeliği süngü (mat krom kaplı yüzey), çift bileşenli ergonomik T sap

KOD NO	1/4"	mm	6	FİYAT/TL
F26/TBT	1/4	200	6	19.40



F26/BR
Bits Cırcır Kolu



1/4" C 6.3 ve E6.3 sürücülü bitler için, 72 dişli mekanizma, sağ-sol yön çevrim mandalı, Krom Vanadyum çeliği, parlak krom kaplı yüzey

KOD NO	1/4"	mm	6	FİYAT/TL
F26/BR	1/4	95	6	47.95

F26/AG
Bits Mandreni (Açılı)

DIN 3126 E6.3, ISO 1173



1/4" C 6.3 ve E6.3 sürücülü bitler için, özellikle dar alanlarda elektrikli aletler ile kullanım için, 90° dönebilen kol, 360° hareketli kafa, kompakt ve ince tasarımlı
Max 57 Nm - 2000 rpm

KOD NO	1/4"	mm	6	FİYAT/TL
F26/AG	1/4	140	6	138.20

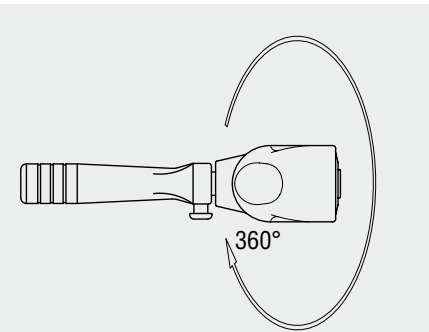

360° kademesiz ayarlanabilen kafa yapısı

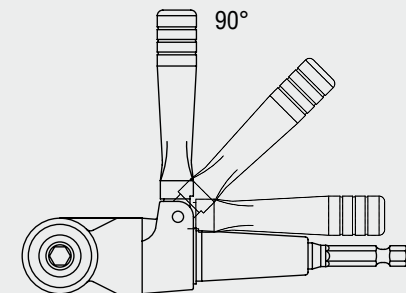

90° 'ye kadar ayarlanabilen tutma kolu

CB/ST111
11 Parça Bits Uç Takımı - Düz/Yıldız/Pozidriv



KOD NO	6	FİYAT/TL
CB/ST111	6	24.40

CB/610	(5.5, 6.5) x25 mm
CB/250	(PH1, PH2 (2 ad.), PH3) x25 mm
CB/350	(PZ1, PZ2 (2 ad.), PZ3) x25 mm
BT/02	1/4"x60 mm

CB/ST112
11 Parça Bits Uç Takımı - Yıldız/Pozidriv



KOD NO	6	FİYAT/TL
CB/ST112	6	24.40

CB/250	(PH1, PH2 (3 ad.), PH3) x25 mm
CB/350	(PZ1, PZ2 (3 ad.), PZ3) x25 mm
BT/02	1/4"x60 mm

CB/ST112DM
11 Parça Bits Uç Takımı (DuraMAX) - Yıldız/Pozidriv



KOD NO	6	FİYAT/TL
CB/ST112DM	6	37.80

CB/250DM	(PH1, PH2 (3 ad.), PH3) x25 mm
CB/350DM	(PZ1, PZ2 (3 ad.), PZ3) x25 mm
BT/02	1/4"x60 mm

CB/ST113
11 Parça Bits Uç Takımı - TORX



KOD NO	6	FİYAT/TL
CB/ST113	6	26.15

CB/800	(T7, T8, T9, T10, T15, T20, T25, T27, T30, T40) x25 mm
BT/02	1/4"x60 mm



5 Tornavidalar ve Bits Uçlar

CB/ST31 31 Parça Bits Uç Takımı



KOD NO  FİYAT/TL

CB/ST31 12 **48.20**

	CB/610	(4.0, 5.5, 6.5) x25 mm
	CB/250	(PH1 (2 ad.), PH2 (3 ad.), PH3) x25 mm
	CB/350	(PZ1 (2 ad.), PZ2 (3 ad.), PZ3) x25 mm
	CB/800	T10, T15, T20 (2 ad.), T25, T27, T30 (2 ad.), T40) x25 mm
	CB/1800	(2.0, 2.5, 3.0, 4.0, 5.0, 6.0) x25 mm
	BT/02	1/4"x60 mm

CB/ST31D 31 Parça Bits Uç Takımı Teşhir Seti

**ÇOK AL
AZ ÖDE**



KOD NO  FİYAT/TL







CB/ST31D 1 **549.40**
12x CB/ST31

CB/ST61 61 Parça Bits Uç Takımı



KOD NO  FİYAT/TL

CB/ST61 1 **81.25**

	CB/610	(4.0, 5.5, 6.5) x25 mm
	CB/250	(PH1 (3 ad.), PH2 (10 ad.), PH3 (2 ad.) x25 mm
	CB/350	(PZ1 (3 ad.), PZ2 (10 ad.), PZ3 (2 ad.) x25 mm
	CB/800	T10 (2 ad.), T15 (2 ad.), T20 (3 ad.), T25 (2 ad.), T27, T30 (3 ad.), T40) x25 mm
	CB/1800	2.0, 2.5 (2 ad.), 3.0 (3 ad.), 4.0 (3 ad.), 5.0 (3 ad.), 6.0) x25 mm
	BT/02	1/4"x60 mm

F26/RBT3 11 Parça Cırcırlı Bits Tornavida Takımı



Özel Fiyat



Extra miktatsız ilaveli güçlü vida tutma fonksiyonu, sağ/sol/sabit ayar mekanizmalı cırcırlı bits tornavidası, çift bileşenli depolu ergonomik sap

KOD NO  FİYAT/TL

F26/RBT3 6 **23.50**

	CB/610	(4.0, 5.5) x25 mm
	CB/250	(PH1, PH2) x25 mm
	CB/350	(PZ1, PZ2) x25 mm
	CB/800	(T15, T20, T30, T40) x25 mm
	F26/RBT3	1/4"x100 mm

3100/BT6A 7 Parça Depolu Bits Tornavida Takımı



KOD NO  FİYAT/TL

3100/BT6A 12 **23.85**







	CB/610	(4.0, 5.5, 6.5) x25 mm
	CB/250	(PH1, PH2) x25 mm
	CB/350	PZ1x25 mm
	3100/BT1	1/4"x60 mm

CB/ST32 32 Parça Bits Tornavida Takımı



KOD NO  FİYAT/TL

CB/ST32 1 **62.00**















	CB/610	(4.0, 5.5, 6.5) x25 mm
	CB/250	(PH1 (2 ad.), PH2 (3 ad.), PH3) x25 mm
	CB/350	(PZ1 (2 ad.), PZ2 (3 ad.) PZ3) x25 mm
	CB/800	T10, T15, T20 (2 ad.), T25, T27, T30 (2 ad.), T40 x25 mm
	CB/1800	(2.0, 2.5, 3.0, 4.0, 5.0, 6.0) x25 mm
	BT/02	1/4"x60 mm
	F26/SBT	1/4"x110 mm

CB/ST56 56 Parça Bits Tornavida Takımı



KOD NO  FİYAT/TL

CB/ST56 1 **100.70**

	CB/610	(4.0, 5.5, 6.5) x25 mm
	CB/250	(PH0, PH1, PH2, PH3) x25 mm
	CB/262	PH2x25 mm
	CB/350	(PZ0, PZ1, PZ2, PZ3) x25 mm
	CB/800	(T8, T9, T10, T15, T20, T25, T27, T30, T40) x25 mm
	CB/800T	(T10, T15, T20, T25, T27, T30, T40) x25 mm
	CB/800IPR	(IPR10, IPR15, IPR20, IPR25, IPR27, TS30, TS40) x25 mm
	CB/1800	(2.0, 2.5, 3.0, 4.0, 5.0, 6.0) x25 mm
	CB/840	(No.1, No.2, No.3) x25 mm
	CB/850	(M4, M5, M6) x25 mm
	CB/860	(No.6, No.8, No.10) x25 mm
	CB/870	(TW1, TW2, TW3) x25 mm
	CB/7010	1/4" - 1/4"
	BT/02	1/4"x60 mm
	F26/BT	C-PL US Bits Tor navidası

INFO

SCB-1-1008

1008 Parça Bits Uç Teşhir Standı
Bölüm 15 / Sayfa 174



Teşhir Ambalajlı Bits Uç Programı

Bits uç ve aksesuar programımızdaki en çok satılan ürünlerin, düşük adetli ambalajlarla perakende satış noktalarında en doğru şekilde teşhir edilmesi için geliştirilmiştir.

- Tekrar kullanımı mümkün olan şeffaf plastik kutular
- Ürün özelliklerini açık bir şekilde belirten etiketler
- En çok satılan bits uçlar 3'lü, diğer bits uçlar 2'li, aksesuarlar ise tekli kutulardadır

ÖNEMLİ NOT:

Belirtilen fiyatlar paket toplam fiyatlarıdır.



■ 25 mm Bits Uçlar (Teşhir Ambalajlı)



KOD NO	ÖLÇÜ	ADET	FİYAT/TL
● 25 mm Düz uçlu Bitsler			
CB/611X	4.0 mm	2	3.65
CB/612X	5.5 mm	2	3.65
CB/613X	6.5 mm	2	3.65
⊕ 25 mm Yıldız Uçlu Bitsler			
CB/251X	PH1	3	4.85
CB/252X	PH2	3	4.85
CB/253X	PH3	3	4.85
⊕ 25 mm Yıldız Uçlu Bitsler (DuraMAX)			
CB/251DMX	PH1	2	6.40
CB/252DMX	PH2	2	6.40
CB/253DMX	PH3	2	6.40
⊕ 25 mm Pozidriv Uçlu Bitsler			
CB/351X	PZ1	3	4.85
CB/352X	PZ2	3	4.85
CB/353X	PZ3	3	4.85
⊕ 25 mm Pozidriv Uçlu Bitsler (DuraMAX)			
CB/351DMX	PZ1	2	6.40
CB/352DMX	PZ2	2	6.40
CB/353DMX	PZ3	2	6.40
⊗ 25 mm TORX Uçlu Bitsler			
CB/806X	T10	2	3.95
CB/807X	T15	2	3.95
CB/808X	T20	2	3.95
CB/809X	T25	2	3.95
CB/810X	T27	2	3.95
CB/811X	T30	2	3.95
CB/812X	T40	2	3.95
○ 25 mm Allen Uçlu Bitsler			
CB/1830X	3.0 mm	2	3.65
CB/1840X	4.0 mm	2	3.65
CB/1850X	5.0 mm	2	3.65

■ 50 mm Bits Uçlar (Teşhir Ambalajlı)



KOD NO	ÖLÇÜ	ADET	FİYAT/TL
● 50 mm Düz Uçlu Bitsler			
CB/620X	4.0 mm	2	4.80
CB/621X	5.5 mm	2	4.80
CB/622X	6.5 mm	2	4.80
⊕ 50 mm Yıldız Uçlu Bitsler			
CB/491X	PH1	3	6.60
CB/492X	PH2	3	6.60
CB/493X	PH3	3	6.60
⊕ 50 mm Yıldız Uçlu Bitsler (DuraMAX)			
CB/491DMX	PH1	2	9.10
CB/492DMX	PH2	2	9.10
CB/493DMX	PH3	2	9.10
⊕ 50 mm Pozidriv Uçlu Bitsler			
CB/591X	PZ1	3	6.60
CB/592X	PZ2	3	6.60
CB/593X	PZ3	3	6.60
⊕ 50 mm Pozidriv Uçlu Bitsler (DuraMAX)			
CB/591DMX	PZ1	2	9.10
CB/592DMX	PZ2	2	9.10
CB/593DMX	PZ3	2	9.10
⊗ 50 mm TORX Uçlu Bitsler			
CB/824X	T10	2	6.05
CB/825X	T15	2	6.05
CB/826X	T20	2	6.05
CB/827X	T25	2	6.05
CB/828X	T27	2	6.05
CB/829X	T30	2	6.05
CB/830X	T40	2	6.05
○ 50 mm Allen Uçlu Bitsler			
CB/1930X	3.0 mm	2	4.80
CB/1940X	4.0 mm	2	4.80
CB/1950X	5.0 mm	2	4.80

■ Manyetik Lokma Uçlar (Teşhir Ambalajlı)



KOD NO	ÖLÇÜ	ADET	FİYAT/TL
BT/0842X	8x42 mm	1	8.95
BT/0865X	8x65 mm	1	10.00
BT/1045X	10x45 mm	1	8.95
BT/1065X	10x65 mm	1	10.00

■ Manyetik Bits Tutucular (Teşhir Ambalajlı)



KOD NO	ÖLÇÜ	ADET	FİYAT/TL
BT/02X	1/4"x60 mm	1	9.25
BT/03X	1/4"x75 mm	1	10.90

■ SDS-Plus Bits Tutucu (Teşhir Ambalajlı)



KOD NO	ÖLÇÜ	ADET	FİYAT/TL
BT/08X	1/4"x80 mm	1	22.20

■ Lokma Adaptörleri (Teşhir Ambalajlı)



KOD NO	ÖLÇÜ	ADET	FİYAT/TL
BT/7010X	1/4"x25 mm	1	3.15
BT/7015X	1/4"x50 mm	1	4.25

■ INFO

BT/01QH & BT/01SH



BT/01QH ve BT/01SH teşhir ambalajlı bits tutucularımız için Bölüm 5 / Sayfa 97

6

CETA FORM[®]

Penseler ve Kesiciler



Yenilenmiş Pense Programı

Detaylarda bile mükemmellik - Almanya'da dövülmüştür

Ceta Form'un çok satan ürün grubu en ince ayrıntısına kadar tekrar tasarlandı. Dünya klasında kaliteyi deneyerek kendiniz görün.

 Forged in Germany

- En ideal kesici ağız geometrisi
- Hassas frezelenmiş
- Mükemmel sertleştirme
- Yeniden tasarlanmış çift bileşenli ergonomik saplar
- Almanya'da dövülmüş (belirtilmiş ürünler)

100%
CETA FORM
Tasarımı



E06-11 Serisi

Yan Keskiler
(Parlak Krom/DuoTech Sap)

DIN / ISO 5749, TS 11071

 Forged in Germany



Yumuşak ve sert teller için kesici ağızlar, özel takım çeliği, parlak krom kaplı yüzey, DuoTech ergonomik sap

KOD NO	$\frac{mm}{\prime\prime}$	\varnothing mm		FİYAT/TL
E06-11-0140	140 - 5-1/2"	1.8	6	37.10
E06-11-0160	160 - 6"	2.0	6	40.45
E06-11-0180	180 - 7"	2.5	6	46.10

E06-41 Serisi

Yan Keskiler
(Polisajlı/DuoTech Sap)

DIN / ISO 5749, TS 11071

 Forged in Germany



Yumuşak ve sert teller için kesici ağızlar, özel takım çeliği, elektro vernik kaplı polisajlı yüzey, DuoTech ergonomik sap

KOD NO	$\frac{mm}{\prime\prime}$	\varnothing mm		FİYAT/TL
E06-41-0140	140 - 5-1/2"	1.8	6	32.40
E06-41-0160	160 - 6"	2.0	6	35.25
E06-41-0180	180 - 7"	2.5	6	40.70

E06-43 Serisi

Yan Keskiler
(Polisajlı/UniGrip Sap)

DIN / ISO 5749, TS 11071

 Forged in Germany



Yumuşak ve sert teller için kesici ağızlar, özel takım çeliği, elektro vernik kaplı polisajlı yüzey, UniGrip ergonomik sap

KOD NO	$\frac{mm}{\prime\prime}$	\varnothing mm		FİYAT/TL
E06-43-0140	140 - 5-1/2"	1.8	6	32.40
E06-43-0160	160 - 6"	2.0	6	35.25
E06-43-0180	180 - 7"	2.5	6	40.70

E01-11 Serisi

Kombine Penseler
(Parlak Krom/DuoTech Sap)

DIN / ISO 5746, TS 11068

 Forged in Germany



Yumuşak ve sert teller için kesici ağızlar, özel takım çeliği, parlak krom kaplı yüzey, DuoTech ergonomik sap

KOD NO	$\frac{mm}{\prime\prime}$	\varnothing mm		FİYAT/TL
E01-11-0160	160 - 6"	1.8	6	35.60
E01-11-0180	180 - 7"	2.0	6	38.80
E01-11-0200	200 - 8"	2.5	6	42.90

E01-43 Serisi

Kombine Penseler
(Polisajlı/UniGrip Sap)

DIN / ISO 5746, TS 11068

 Forged in Germany



Yumuşak ve sert teller için kesici ağızlar, özel takım çeliği, elektro vernik kaplı polisajlı yüzey, UniGrip ergonomik sap

KOD NO	$\frac{mm}{\prime\prime}$	\varnothing mm		FİYAT/TL
E01-43-0160	160 - 6"	1.8	6	31.00
E01-43-0180	180 - 7"	2.0	6	33.65
E01-43-0200	200 - 8"	2.5	6	37.75

E01-41 Serisi

Kombine Penseler
(Polisajlı/DuoTech Sap)

DIN / ISO 5746, TS 11068

 Forged in Germany



Yumuşak ve sert teller için kesici ağızlar, özel takım çeliği, elektro vernik kaplı polisajlı yüzey, DuoTech ergonomik sap

KOD NO	$\frac{mm}{\prime\prime}$	\varnothing mm		FİYAT/TL
E01-41-0160	160 - 6"	1.8	6	31.00
E01-41-0180	180 - 7"	2.0	6	33.65
E01-41-0200	200 - 8"	2.5	6	37.75

E05 Serisi

Üniversal Penseler

DIN / ISO 9343, TS 60-5



Tutma, kavrama ve bükme işlemleri için, kademeli perçini ile daha geniş parçaları yakalama, Krom Vanadyum çeliği, parlak krom kaplı yüzey, PVC daldırma sap

KOD NO	$\frac{mm}{\prime\prime}$	\varnothing mm		FİYAT/TL
E05-14-0160	160 - 6"		6	19.60
E05-14-0200	200 - 8"		6	27.65

6 Penseler ve Kesiciler

SE11-24 24 Parça Pense Teşhir Paketi (DuoTech/Parlak Krom)

**ÇOK AL
AZ ÖDE**



KOD NO		FİYAT/TL
SE11-24	1	912.95
24 PC: 12xE01-11-0180, 12xE06-11-0160		

E08-11 Serisi Power Yan Kesiciler (Parlak Krom/DuoTech Sap) DIN / ISO 5749, TS 11071

Forged in Germany



Çok sert (Piyano) teller için kesici ağızlar, özel takım çeliği, parlak krom kaplı yüzey, DuoTech ergonomik sap

KOD NO	mm	Ø mm		FİYAT/TL
E08-11-0180	180 - 7"	2.0	6	63.00
E08-11-0200	200 - 8"	2.2	6	70.45

E15-11 Serisi Kargaburunlar (Parlak Krom/DuoTech Sap) DIN / ISO 5745, TS 60-7

Forged in Germany



Yumuşak ve sert teller için kesici ağızlar, özel takım çeliği, parlak krom kaplı yüzey, DuoTech ergonomik sap

KOD NO	mm	Ø mm		FİYAT/TL
E15-11-0160	160 - 6"	1.6	6	36.70
E15-11-0200	200 - 8"	1.6	6	41.40

SE41-24 24 Parça Pense Teşhir Paketi (DuoTech/Polisajlı)

**ÇOK AL
AZ ÖDE**



KOD NO		FİYAT/TL
SE41-24	1	793.75
24 PC: 12xE01-41-0180, 12xE06-41-0160		

E08-41 Serisi Power Yan Kesiciler (Polisajlı/DuoTech Sap) DIN / ISO 5749, TS 11071

Forged in Germany



Çok sert (Piyano) teller için kesici ağızlar, özel takım çeliği, elektro vernik kaplı polisajlı yüzey, DuoTech ergonomik sap

KOD NO	mm	Ø mm		FİYAT/TL
E08-41-0180	180 - 7"	2.0	6	55.85
E08-41-0200	200 - 8"	2.2	6	62.20

E15-41 Serisi Kargaburunlar (Polisajlı/DuoTech Sap) DIN / ISO 5745, TS 60-7

Forged in Germany



Yumuşak ve sert teller için kesici ağızlar, özel takım çeliği, elektro vernik kaplı polisajlı yüzey, DuoTech ergonomik sap

KOD NO	mm	Ø mm		FİYAT/TL
E15-41-0160	160 - 6"	1.6	6	32.00
E15-41-0200	200 - 8"	1.6	6	36.00

SE43-24 24 Parça Pense Teşhir Paketi (UniGrip/Polisajlı)

**ÇOK AL
AZ ÖDE**



KOD NO		FİYAT/TL
SE43-24	1	793.75
24 PC: 12xE01-43-0180, 12xE06-43-0160		

E09 Serisi Plastik için Yan Kesiciler



Plastik parçalarda özellikle çapak almada sıfır (paysız) kesimler için, gizli yay mekanizması sayesinde seri kullanım, elektro vernik kaplı polisajlı yüzey, PVC daldırma sap
Metal kesiminde (tel vb.) kullanılmaz

KOD NO	mm		FİYAT/TL
E09-44-0140	140 - 5-1/2"	6	38.40
E09-44-0160	160 - 6"	6	42.55

E15-43 Serisi Kargaburunlar (Polisajlı/UniGrip Sap) DIN / ISO 5745, TS 60-7

Forged in Germany



Yumuşak ve sert teller için kesici ağızlar, özel takım çeliği, elektro vernik kaplı polisajlı yüzey, UniGrip ergonomik sap

KOD NO	mm	Ø mm		FİYAT/TL
E15-43-0160	160 - 6"	1.6	6	32.00
E15-43-0200	200 - 8"	1.6	6	36.00

E16-11 Serisi
Eğri Kargaburunlar
(Parlak Krom/DuoTech Sap)

DIN / ISO 5745, TS 60-7

Forged in Germany



Yumuşak ve sert teller için kesici ağızlar, özel takım çeliği, parlak krom kaplı yüzey, DuoTech ergonomik sap

KOD NO	mm	Ø mm	6	FİYAT/TL
E16-11-0160	160 - 6"	1.6	6	38.55
E16-11-0200	200 - 8"	1.6	6	43.55

E16-41 Serisi
Eğri Kargaburunlar
(Polisajlı/DuoTech Sap)

DIN / ISO 5745, TS 60-7

Forged in Germany



Yumuşak ve sert teller için kesici ağızlar, özel takım çeliği, elektro vernik kaplı polisajlı yüzey, DuoTech ergonomik sap

KOD NO	mm	Ø mm	6	FİYAT/TL
E16-41-0160	160 - 6"	1.6	6	33.85
E16-41-0200	200 - 8"	1.6	6	38.15

E16-43 Serisi
Eğri Kargaburunlar
(Polisajlı/UniGrip Sap)

DIN / ISO 5745, TS 60-7

Forged in Germany



Yumuşak ve sert teller için kesici ağızlar, özel takım çeliği, elektro vernik kaplı polisajlı yüzey, UniGrip ergonomik sap

KOD NO	mm	Ø mm	6	FİYAT/TL
E16-43-0160	160 - 6"	1.6	6	33.85
E16-43-0200	200 - 8"	1.6	6	38.15

E17-11-0160
Yassı Kargaburun
(Parlak Krom/DuoTech Sap)

DIN / ISO 5745, TS 11067



Dişli kavrama yüzeyi, özel takım çeliği, parlak krom kaplı yüzey, DuoTech ergonomik sap

KOD NO	mm	6	FİYAT/TL
E17-11-0160	160 - 6"	6	36.70

E17-41-0160
Yassı Kargaburun
(Polisajlı/DuoTech Sap)

DIN / ISO 5745, TS 11067



Dişli kavrama yüzeyi, özel takım çeliği, elektro vernik kaplı polisajlı yüzey, DuoTech ergonomik sap

KOD NO	mm	6	FİYAT/TL
E17-41-0160	160 - 6"	6	32.00

E18-11-0160
Yuvarlak Kargaburun
(Parlak Krom/DuoTech Sap)

DIN / ISO 5745, TS 11067



Tutma, bükme ve tellerin şekillendirilmesi işlemleri için, dişli kavrama yüzeyi, özel takım çeliği, parlak krom kaplı yüzey, DuoTech ergonomik sap

KOD NO	mm	6	FİYAT/TL
E18-11-0160	160 - 6"	6	36.70

E18-41-0160
Yuvarlak Kargaburun
(Polisajlı/DuoTech Sap)

DIN / ISO 5745, TS 11067



Tutma, bükme ve tellerin şekillendirilmesi işlemleri için, dişli kavrama yüzeyi, elektro vernik kaplı polisajlı yüzey, DuoTech ergonomik sap

KOD NO	mm	6	FİYAT/TL
E18-41-0160	160 - 6"	6	32.00

E25-11-0160
Kablo Sıyırma Pensesi
(Parlak Krom/DuoTech Sap)



İletkenlerin plastik izolasyonunun soyulması için, yaylı mekanizma ile seri kullanım, çap sabitleme, özel takım çeliği, parlak krom kaplı yüzey, DuoTech ergonomik sap

KOD NO	mm	mm ²	6	FİYAT/TL
E25-11-0160	160 - 6"	10	6	42.35

E25-41-0160
Kablo Sıyırma Pensesi
(Polisajlı/DuoTech Sap)



İletkenlerin plastik izolasyonunun soyulması için, yaylı mekanizma ile seri kullanım, çap sabitleme, özel takım çeliği elektro vernik kaplı polisajlı yüzey, DuoTech ergonomik sap

KOD NO	mm	mm ²	6	FİYAT/TL
E25-41-0160	160 - 6"	10	6	37.55

E26-41-0160
Kablo Sıyırıcı Yan Keski

Forged in Germany



1.5 ve 2.5 mm² kablo sıyırıcı çene, yumuşak ve sert teller için kesici ağızlar, özel takım çeliği elektro vernik kaplı polisajlı yüzey, DuoTech ergonomik sap

KOD NO	mm	Ø mm	6	FİYAT/TL
E26-41-0160	160 - 6"	1.5	6	40.55

INFO

İlgili diğer ürünler

Pense Teşhir Standları
Bölüm 15 / Sayfa 174

EVA'lı pense setleri
Bölüm 1 / Sayfa 27

	TEL TİPİ	MALZEME ÖRNEKLERİ	ÇEKME MUKAVEMETİ N/mm ²	kp/mm ²
●	Yumuşak	Bakır, plastik	220	22
◐	Orta Sert	Çivi, tel, pim	750	75
◑	Sert	Tel halat, çelik tel	1800	180
●	Piyano Teli	Yay çeliği	2300	230
⊕		Cu + Al iletken kablo		
⊙		Çelik halat		

6 Penseler ve Kesiciler

E25-AS06 Otomatik Kablo Sıyırma Aleti StripX



yeni

Tüm esnek ve katı iletkenler için tam izole edilmiş kablo sıyırıcı, çıkarılabilen 5-12 mm ayarlanabilir uzunluk stopajı, 2 mm çapa kadar kolay erişilebilir entegre yan keski

KOD NO	mm	mm ²	FİYAT/TL
E25-AS06	170 - 7"	0.2 - 6	59.00

E25-C0S Koaksiyel Kablo Sıyırıcı StripX



yeni

Tüm sıradan koaksiyel kabloların izolasyonlarının kademeli şekilde çıkarılması için, kesim derinliği ayarı gerektirmez, 3x0.75 mm², 10 ve 16 mm² esnek kablolar için de uygundur

KOD NO	mm	mm ²	FİYAT/TL
E25-C0S	110 - 4"	4.8 - 7.5	42.50

E25-CK28H Kablo Soyma Bıçağı StripX



yeni

4 - 28 mm çapındaki tüm sıradan (ince telli ve PVC izoleli katı iletkenli) yuvarlak kablolar için, kanca bıçaklı

KOD NO	mm	mm ²	FİYAT/TL
E25-CK28H	185 - 7"	4 - 28	32.90

E25-AT1 Otomatik Kablo Sıyırıcı



Otomatik sıyırma ve kesme, kablo pabucu ezme, kendinden ayarlanabilir mekanizma, DuoTech ergonomik sap

KOD NO	mm	mm ²	FİYAT/TL
E25-AT1	205 - 8"	6	69.65

E29-51-0250 Otomatik Papağan Pense (DuoTech Sap) DIN ISO 8976



✓ Self-Adjusting

Ayar gerektirmeyen otomatik kilitleme, indüksiyon ile sertleştirilmiş tırtıllı ağızlar, Krom Vanadyum çeliği, fosfat kaplı yüzey, DuoTech ergonomik sap

KOD NO	mm	max. mm	FİYAT/TL
E29-51-0250	250 - 10"	28	56.25

E29-54 Serisi Otomatik Papağan Penseler (PVC Daldırma Sap) DIN ISO 8976



✓ Self-Adjusting

Ayar gerektirmeyen otomatik kilitleme, indüksiyon ile sertleştirilmiş tırtıllı ağızlar, Krom Vanadyum çeliği, fosfat kaplı yüzey, PVC daldırma sap

KOD NO	mm	max. mm	FİYAT/TL
E29-54-0250	250 - 10"	28	52.25
E29-54-0300	300 - 12"	35	67.15

E30-51-0250 Papağan Pense (Kutu Mafsal-DuoTech Sap) DIN ISO 8976



7 kademeli ayarlanabilir kayar kutu mafsal, indüksiyon ile sertleştirilmiş tırtıllı ağızlar, Krom Vanadyum çeliği, fosfat kaplı yüzey, DuoTech ergonomik sap

KOD NO	mm	max. mm	FİYAT/TL
E30-51-0250	250 - 10"	28	45.20

E30-54 Serisi Papağan Penseler (Kutu Mafsal-PVC Daldırma Sap) DIN ISO 8976



7 kademeli ayarlanabilir kayar kutu mafsal, indüksiyon ile sertleştirilmiş tırtıllı ağızlar, Krom Vanadyum çeliği, fosfat kaplı yüzey, PVC daldırma sap

KOD NO	mm	max. mm	FİYAT/TL
E30-54-0250	250 - 10"	28	41.00
E30-54-0300	300 - 12"	35	55.40

E99-41-02A 2 Parça Pense Takımı



KOD NO	FİYAT/TL
E99-41-02A	68.90

E01-41-0180	180 mm
E06-41-0160	160 mm

E99-41-03A 3 Parça Pense Takımı



KOD NO	FİYAT/TL
E99-41-03A	100.90

E01-41-0180	180 mm
E06-41-0160	160 mm
E15-41-0160	160 mm

E99-41-03B 3 Parça Pense Takımı (E30 Papağan Pense ile)



KOD NO	FİYAT/TL
E99-41-03B	114.45

E01-41-0180	180 mm
E06-41-0160	160 mm
E30-54-0250	250 mm

■ **E99-41-W09 Serisi**
9 Parça Pense-Tornavida Setleri (Deri Çantalı)



KOD NO	1	FİYAT/TL
E99-41-W09PH	1	165.60

	E01-41-0180	180 mm
	E06-41-0160	160 mm
	E15-41-0160	160 mm
	F10	2.5x75, 4.0x100, 5.5x125 mm
	F14	PH1x80, PH2x100 mm
	6106	Büyük Kontrol Kalemi

KOD NO	1	FİYAT/TL
E99-41-W09PZ	1	165.60

	E01-41-0180	180 mm
	E06-41-0160	160 mm
	E15-41-0160	160 mm
	F10	2.5x75, 4.0x100, 5.5x125 mm
	F17	PZ1x80, PZ2x100 mm
	6106	Büyük Kontrol Kalemi

■ **E35-54 Serisi**
Marangoz Kerpetenleri

DIN ISO 9243, TS 60-3



Ahşaptan çivileri sökmek ve benzeri işler için, özel takım çeliği mangan fosfat kaplı yüzey, PVC daldırma sap

KOD NO	mm	6	FİYAT/TL
E35-54-0160	160 - 6"	6	27.65
E35-54-0180	180 - 7"	6	29.40
E35-54-0200	200 - 8"	6	34.30

KOD NO	mm	6	FİYAT/TL
E35-54-0160X	160 - 6"	6	28.70
E35-54-0180X	180 - 7"	6	30.45
E35-54-0200X	200 - 8"	6	35.35

■ **E37 Serisi**
Tepe Keskiller

DIN ISO 5748



Orta sert ve sert tellerinin kesilmesi için, özel takım çeliği, mangan fosfat kaplı yüzey, PVC daldırma sap

KOD NO	mm	6	FİYAT/TL
E37-54-0160	160 - 6"	6	29.30
E37-54-0180	180 - 7"	6	33.10

KOD NO	mm	6	FİYAT/TL
E37-54-0160X	160 - 6"	6	30.35
E37-54-0180X	180 - 7"	6	34.15

■ **E36-54 Serisi**
Betoncu Kerpetenleri (PVC Daldırma Sap)

DIN ISO 9242, TS 60-12



İnşaat bağ tellerinin bükülmesi ve kesilmesi için, özel takım çeliği, mangan fosfat kaplı yüzey, PVC daldırma sap

KOD NO	mm	6	FİYAT/TL
E36-54-0225	225 - 9"	6	32.85
E36-54-0250	250 - 10"	6	35.80
E36-54-0280	280 - 11"	6	39.60

KOD NO	mm	6	FİYAT/TL
E36-54-0225X	225 - 9"	6	33.90
E36-54-0250X	250 - 10"	6	36.85
E36-54-0280X	280 - 11"	6	40.65

■ **E36-56 Serisi**
Betoncu Kerpetenleri (İzolesiz)

DIN ISO 9242, TS 60-12



İnşaat bağ tellerinin bükülmesi ve kesilmesi için, özel takım çeliği, mangan fosfat kaplı yüzey

KOD NO	mm	6	FİYAT/TL
E36-56-0225	225 - 9"	6	31.50
E36-56-0250	250 - 10"	6	34.15
E36-56-0280	280 - 11"	6	37.30

KOD NO	mm	6	FİYAT/TL
E36-56-0225X	225 - 9"	6	32.55
E36-56-0250X	250 - 10"	6	35.20
E36-56-0280X	280 - 11"	6	38.35

■ **E38-54-0200**
Kompakt Keski (Çivi, Perçin v.b. için)



Çivi, perçin gibi sert malzemelerin kesilmesi için, yüksek kaldıraç kuvveti, düşük kuvvetle kolay kesim, yaylı mekanizma, Krom Vanadyum çeliği, mangan fosfat kaplı yüzey, kilitlenebilir PVC daldırma sap

KOD NO	mm	3.6	6	FİYAT/TL
E38-54-0200	200 - 8"	3.6	6	85.45

■ **E36-54-0280D**
E36-54-0280 Betoncu Kerpeteni Teşhir Seti

ÇOK AL AZ ÖDE



KOD NO	1	FİYAT/TL
E36-54-0280D	1	456.20

8x E36-54-0280

■ **E36-56-0280D**
E36-56-0280 Betoncu Kerpeteni Teşhir Seti

ÇOK AL AZ ÖDE



KOD NO	1	FİYAT/TL
E36-56-0280D	1	429.70

8x E36-56-0280



6 Penseler ve Kesiciler

E50-2 Serisi Üniversal Ayarlı Penseler **X Grip**



Yuvarlak ve düz parçaları kavrama ve sıkıştırmak için, Krom Vanadyum çeliği çeneler, epoksi kaplı, yüksek mukavemetli çelik sac sap

KOD NO	mm	max. mm		FİYAT/TL
E50-140-2	140	12	6	37.80
E50-190-2	190	18	6	49.95
E50-240-2	240	20	6	52.95
E50-300-2	300	33	3	71.85

E50 Serisi Üniversal Ayarlı Penseler



Yuvarlak ve düz parçaları kavrama ve sıkıştırmak için, Krom Vanadyum çeliği çeneler, yüksek mukavemetli çelik sac sap, parlak krom kaplı yüzey

KOD NO	mm	max. mm		FİYAT/TL
E50-16-0190	190	18	6	43.25
E50-16-0240	240	20	6	45.05
E50-16-0300	300	33	3	61.45

E50A-0240 Otomatik Ayarlı Pense



Yuvarlak ve düz parçaları güvenli kavramak ve sıkıştırmak için, otomatik ayar sağlayan somunsuz mekanizma, baskı kuvveti ayar düğmesi, Krom Vanadyum çeliği çeneler, yüksek mukavemetli çelik sac sap, mat nikel kaplı yüzey

KOD NO	mm	max. mm		FİYAT/TL
E50A-0240	240	31	6	58.40

E51-240-2 Düz Ağzılı Ayarlı Pense **X Grip**



Düz parçaları kavrama ve sıkıştırmak için, Krom Vanadyum çeliği çeneler, epoksi kaplı, yüksek mukavemetli çelik sac sap

KOD NO	mm	max. mm		FİYAT/TL
E51-240-2	240	26	6	52.95

E52S-240-2 Özel Ağzılı Ayarlı Pense **X Grip**



Yuvarlak ve düz parçaları kavrama ve sıkıştırmak için, Krom Vanadyum çeliği çeneler, epoksi kaplı, yüksek mukavemetli çelik sac sap

KOD NO	mm	max. mm		FİYAT/TL
E52S-240-2	240	30	6	52.95

E52-16-0240 Özel Ağzılı Ayarlı Pense



Yuvarlak ve düz parçaları kavrama ve sıkıştırmak için, Krom Vanadyum çeliği çeneler, yüksek mukavemetli çelik sac sap, parlak krom kaplı yüzey

KOD NO	mm	max. mm		FİYAT/TL
E52-16-0240	240	30	6	45.05

E50L-170-2 Uzun Burunlu Ayarlı Pense **X Grip**



Özellikle dar alanlarda yuvarlak ve düz parçaları kavrama ve sıkıştırmak için, Krom Vanadyum çeliği çeneler, epoksi kaplı, yüksek mukavemetli çelik sac sap

KOD NO	mm	KAPASİTE Max mm		FİYAT/TL
E50L-170-2	170	55	6	47.85

E53-280-2 Kaynakçı Ayarlı Pensesi (U Ağız) **X Grip**



Boru, sac ve profilleri kaynak yapmak için, çift noktadan baskılı özel ağız, Krom Vanadyum çeliği çeneler, epoksi kaplı, yüksek mukavemetli çelik sac sap

KOD NO	mm	max. mm		FİYAT/TL
E53-280-2	280	50	1	83.95

E53-16-0280 Kaynakçı Ayarlı Pensesi



Boru, sac ve profilleri kaynak yapmak için, çift noktadan baskılı özel ağız, Krom Vanadyum çeliği çeneler, yüksek mukavemetli çelik sac sap, parlak krom kaplı yüzey

KOD NO	mm	max. mm		FİYAT/TL
E53-16-0280	280	50	1	73.10

E54-200-2 Kaynakçı Ayarlı Pensesi (Yassı Ağız) **X Grip**



Düz parçaları güvenli kavramak ve sıkıştırmak için, Krom Vanadyum çeliği 80 mm genişliğinde çeneler, epoksi kaplı, yüksek mukavemetli çelik sac sap,

KOD NO	mm	KAPASİTE Max mm		FİYAT/TL
E54-200-2	200	45	1	82.00

■ E55-280-2
"C" Tipi Ayarlı Pense

X Grip



yeni

Açılı bölümleri ve derin kanalları güvenli kavramak ve sıkıştırmak için, C tipi profilli, Krom Vanadyum çeliği çeneler, epoksi kaplı, yüksek mukavemetli çelik sac sap

KOD NO	mm	max. mm		FİYAT/TL
E55-280-2	280	50	1	83.95

■ E55-16-0290
"C" Tipi Ayarlı Pense



stoklarla sınırlıdır

Açılı bölümleri ve derin kanalları güvenli kavramak ve sıkıştırmak için, C tipi profilli, paralel yakalama özellikli hareketli pabuçlu özel ağız, Krom Vanadyum çeliği çeneler, yüksek mukavemetli çelik sac sap, parlak krom kaplı yüzey

KOD NO	mm	max. mm		FİYAT/TL
E55-16-0290	290	50	1	72.00

■ E60-51-0170
RZR Serisi Kablo Kesici (DuoTech Sap)

Forged in Germany



YENİ
07/2015



Bakır ve alüminyum kabloları kesmek için, özel takım çeliği, mangan fosfat kaplı yüzey, DuoTech ergonomik sap
Çelik tel ve çelik halatlar için uygun değildir

KOD NO	mm	Ømm		FİYAT/TL
E60-51-0170	170 - 6-1/2"	15	6	43.45

■ E60-41 Serisi
Kablo Kesiciler



Bakır ve alüminyum kabloları kesmek için, çift kesimli keski ağız, özel takım çeliği, mangan fosfat kaplı yüzey, çift bileşenli ergonomik sap
Çelik tel ve çelik halatlar için uygun değildir

KOD NO	mm	Ømm		FİYAT/TL
E60-41-0160	160 - 6"	10	6	34.25
E60-41-0200	200 - 8"	16	6	46.20

■ E62 Serisi
Cırcırlı Kablo Kesiciler



Bakır ve alüminyum kabloları kesmek için, cırcır mekanizmalı kesme çenesi, özel takım çeliği bıçaklar, siyah oksit kaplı yüzey, DuoTech ergonomik sap
Çelik tel ve çelik halatlar için uygun değildir

KOD NO	mm	Ømm		FİYAT/TL
E62-250	250	32	1	472.05
E62-280	280	52	1	646.00

■ E62-R2 Serisi
Yedek Bıçaklar (E62 Serisi için)



KOD NO			FİYAT/TL
E62-250R2	E62-250	1	157.55
E62-280R2	E62-280	1	220.15

■ E63T-320
Kollu Kablo Makası (Çelik Boru Saplı)

stoklarla sınırlıdır



Çok telli zırsız bakır ve alüminyum kabloların kesimi için, yüksek güç aktarımı, Krom Molibden kesici ağızlar, çelik borudan üretilmiş sağlam kollar, UniGrip ergonomik sap
Çelik tel ve çelik halatlar için uygun değildir

KOD NO	mm	Ømm		FİYAT/TL
E63T-320	320	22	1	119.25

■ E64-54-0170
Çelik Halat Kesici (Dövme)



Çelik halatların kesilmesi için, yaylı mekanizma, minimum kesme kuvveti, özel takım çeliği, mangan fosfat kaplı yüzey, PVC daldırma sap

KOD NO	mm	Ømm		FİYAT/TL
E64-54-0170	170	4	6	52.05

■ E64-44-0190
Çelik Halat Kesici



stoklarla sınırlıdır

Çelik halatların kesilmesi için, özel takım çeliği, mangan fosfat kaplı yüzey, PVC daldırma sap

KOD NO	mm	Ømm		FİYAT/TL
E64-44-0190	190	4	6	32.95



6 Penseler ve Kesiciler

E65 Serisi Dış Segman Penseleri (Düz Uçlu-Yaylı) DIN / ISO 5254 A, TS 60-10

Forged in Germany



Mil (Şaft) üzerindeki dış emniyet segmanları için, açma yaylı, Krom Vanadyum çeliği, elektro vernik kaplı polisajlı yüzey, PVC daldırma sap

KOD NO	mm	mm		FİYAT/TL
E65-44-0140	140	10 - 25	6	42.65
E65-44-0180	180	19 - 60	6	44.55
E65-44-0225	225	40 - 100	6	56.50
E65-44-0310	310	85 - 140	6	93.55

Teşhir kartlı

E65-44-0140X	140	10 - 25	6	43.70
E65-44-0180X	180	19 - 60	6	45.60
E65-44-0225X	225	40 - 100	6	57.55

E66 Serisi Dış Segman Penseleri (Eğri Uçlu-Yaylı) DIN / ISO 5254 B, TS 60-10

Forged in Germany



Mil (Şaft) üzerindeki dış emniyet segmanları için, 90° eğik çeneli uçlar, açma yaylı, Krom Vanadyum çeliği, elektro vernik kaplı polisajlı yüzey, PVC daldırma sap

KOD NO	mm	mm		FİYAT/TL
E66-44-0140	140	10 - 25	6	46.70
E66-44-0180	180	19 - 60	6	49.05
E66-44-0225	225	40 - 100	6	63.40
E66-44-0310	310	85 - 140	6	99.30

Teşhir kartlı

E66-44-0140X	140	10 - 25	6	47.75
E66-44-0180X	180	19 - 60	6	50.10
E66-44-0225X	225	40 - 100	6	64.45



E67 Serisi İç Segman Penseleri (Düz Uçlu-Yaysız) DIN / ISO 5256 C, TS 60-9

Forged in Germany



Kovan (Yuva) içindeki iç emniyet segmanları için, düz çeneli uçlar, Krom Vanadyum çeliği, elektro vernik kaplı polisajlı yüzey, PVC daldırma sap

KOD NO	mm	mm		FİYAT/TL
E67-44-0140	140	10 - 25	6	39.35
E67-44-0180	180	19 - 60	6	41.20
E67-44-0225	225	40 - 100	6	52.50
E67-44-0310	310	85 - 140	6	88.35

Teşhir kartlı

E67-44-0140X	140	10 - 25	6	40.40
E67-44-0180X	180	19 - 60	6	42.25
E67-44-0225X	225	40 - 100	6	53.55

E68 Serisi İç Segman Penseleri (Eğri Uçlu-Yaysız) DIN / ISO 5256 D, TS 60-9

Forged in Germany



Kovan (Yuva) içindeki iç emniyet segmanları için, 90° eğik çeneli uçlar, Krom Vanadyum çeliği, elektro vernik kaplı polisajlı yüzey, PVC daldırma sap

KOD NO	mm	mm		FİYAT/TL
E68-44-0140	140	10 - 25	6	41.80
E68-44-0180	180	19 - 60	6	43.50
E68-44-0225	225	40 - 100	6	58.60
E68-44-0310	310	85 - 140	6	90.95

Teşhir kartlı

E68-44-0140X	140	10 - 25	6	42.85
E68-44-0180X	180	19 - 60	6	44.55
E68-44-0225X	225	40 - 100	6	59.65

E99-CP04A 4 Parça Segman Pense Takımı (Bez Çantalı)



KOD NO		FİYAT/TL
E99-CP04A	1	192.80

	E65-44-0180	Dış Segman Pensi (Düz-Yaylı) 19-60mm
	E66-44-0180	Dış Segman Pensi (Eğri-Yaylı) 19-60 mm
	E67-44-0180	İç Segman Pensi (Düz-Yaysız) 19-60 mm
	E68-44-0180	İç Segman Pensi (Eğri-Yaysız) 19-60 mm

E69-YT1 İzoleli Kablo Pabucu Sıkma Pensesi



İzoleli kablo pabucu ve soket konnektörleri için, 6 kademeli sıkma basıncı, otomatik açma, siyah oksit kaplı yüzey, ergonomik sap

KOD NO	mm ²	mm		FİYAT/TL
E69-YT1	0.5 - 6.0	220	10	96.85

E69-NT1 İzolesiz Kablo Pabucu Sıkma Pensesi



İzolesiz kablo pabucu ve soket konnektörleri için, 6 kademeli sıkma basıncı, otomatik açma, siyah oksit kaplı yüzey, ergonomik sap

KOD NO	mm ²	mm		FİYAT/TL
E69-NT1	0.5 - 10.0	220	10	96.85

E69-OB2 İzolesiz Açık Soket Konnektörü Sıkma Pensesi



İzolesiz açık soket konnektörleri için, 6 kademeli sıkma basıncı, otomatik açma, siyah oksit kaplı yüzey, ergonomik sap

KOD NO	mm ²	mm		FİYAT/TL
E69-OB2	0.5 - 6.0	220	10	96.85

E69-ES1 Kablo Yüksüğü Sıkma Pensesi



Kablo yüksüklerini sıkma için, 6 kademeli sıkma basıncı, otomatik açma, siyah oksit kaplı yüzey, ergonomik sap

KOD NO	mm ²	mm		FİYAT/TL
E69-ES1	0.5 - 6.0	220	10	96.85

■ **E69F-ES Serisi**
Kablo Yüksüğü Sıkma Penseleri (Dövme)



DIN 46228 (bölüm 1+4) normuna uygun kablo yüksüklerini sıkma için kullanılır, Krom Vanadyum çeliği, siyah oksit kaplı yüzey, PVC daldırma sap

KOD NO	mm ²	mm	mm	FİYAT/TL
E69F-ES1	0.25 - 2.5	160	10	43.55
E69F-ES2	0.50 - 16.0	190	10	50.70

■ **E69-T046**
Jak Sıkma Pensesi (Telefon/Data)



6 pimli (RJ11/12) telefon kablosu ve 8 pimli (RJ45) data jakını sıkma için, kablo kesme ve dış izolasyonun soyulması için bıçaklar, çelik gövde, siyah oksit kaplı yüzey, DuoTech ergonomik sap

KOD NO	mm	mm	FİYAT/TL	
E69-T046	6-8 pin	190	10	62.10

■ **E69-T006**
Jak Sıkma Pensesi (Data)



6 pimli (RJ11/12) data jaklarını sıkma için, zırsız telefon ribon kablolarını kesmek ve sıyrmak için de kullanılır, çelik gövde, siyah oksit kaplı yüzey, UniGrip ergonomik sap

KOD NO	mm	mm	FİYAT/TL	
E69-T006	6 pin	180	10	27.85

■ **E69-T468**
Jak Sıkma Pensesi (Telefon/Data)



4, 6 ve 8 pimli RJ10, RJ11/12 ve RJ45 telefon ve data jaklarını sıkma için, zırsız telefon ribon kablolarını kesmek ve sıyrmak için bıçaklar, otomatik geri açılan mekanizma, çelik gövde, siyah oksit kaplı yüzey, DuoTech ergonomik sap

KOD NO	mm	mm	FİYAT/TL	
E69-T468	4-6-8 pin	190	10	89.85

■ **E69-T004**
Jak Sıkma Pensesi (Telefon)



4 pimli (RJ10) telefon jaklarını sıkma için, zırsız telefon ribon kablolarını kesmek ve sıyrmak için de kullanılır, çelik gövde, siyah oksit kaplı yüzey, UniGrip ergonomik sap

KOD NO	mm	mm	FİYAT/TL	
E69-T004	4 pin	180	10	27.85

■ **E70-225-2**
Delik Delme Pensesi (Pro)

yeni



Deri, kumaş ve plastiklerde kullanım, 6 çeşit zimba ölçüsü, kilitlebilir saplı, ele tam oturan nikel kaplı sağlam sac gövde

KOD NO	mm	mm	FİYAT/TL	
E70-225-2	1.5 - 4.1	220	6	38.00

■ **E70-66-0220**
Delik Delme Pensesi



Deri, kumaş ve plastiklerde kullanım, 6 çeşit zimba ölçüsü, kilitlebilir saplı, ele tam oturan elektro statik boyalı sağlam sac gövde

KOD NO	mm	mm	FİYAT/TL	
E70-66-0220	1.5 - 4.1	220	6	32.10

7

1000V İzoleli Aletler ve Multimetreler



VDE 1000V Yumuşak Saplı Tornavidalar

Can ve mal güvenliğinizi için



VDE GS logolu izoleli tornavidalar 10.000V'luk su havuzunda DIN EN 60900, IEC 900 normlarına göre tek tek test edilmiştir



Hassas işlenmiş, vidaya tam oturan dökülmeyen siyah kaplamalı uçlar

Elektriğe karşı koruma sağlayan süngüye direkt enjekte edilmiş dielektrik süngü

Konforlu kavrama sağlayan kaliteli plastik malzemeler ve gelişmiş ergonomik tasarım

Az kuvvetle yüksek tork aktarımı sağlayan çift malzeme

Atölyelerde düzen için tüm saplar asma deliklidir



ALEV TESTİ



DARBE TESTİ (-25°C)



BASINÇ TESTİ (5000V)



ELEKTRİK TESTİ (10.000V)



İZOLE YAPISMA TESTİ



10.000V TESTİ (%100 Kontrol)

■ G01 Serisi

C-PLUS 1000V İzoleli Düz Uçlu Tornavidalar (VDE Onaylı)

VDE 0682 Teil 201, DIN ISO 2380



1000V AC ve 1500V DC gerilim izolasyonu, Krom Vanadyum Molibden çeliği, mangan fosfat kaplı süngü, DuoTech ergonomik sap

DIN EN 60900: 2004 Standardına göre test edilmiştir.

KOD NO	Ømm	mm	TL	FİYAT/TL
G01-025-075	2.5	75	12	7.40
G01-030-100	3.0	100	12	7.75
G01-035-100	3.5	100	12	8.20
G01-040-100	4.0	100	12	9.85
G01-055-125	5.5	125	12	12.60
G01-065-150	6.5	150	12	14.40
G01-080-175	8.0	175	12	17.25

■ G02 Serisi

C-PLUS 1000V İzoleli Yıldız Uçlu Tornavidalar (VDE Onaylı)

VDE 0682 Teil 201, DIN ISO 8764



1000V AC ve 1500V DC gerilim izolasyonu, Krom Vanadyum Molibden çeliği, mangan fosfat kaplı süngü, DuoTech ergonomik sap

DIN EN 60900: 2004 Standardına göre test edilmiştir.

KOD NO	+	mm	TL	FİYAT/TL
G02-000-060	PH0	60	12	7.40
G02-001-080	PH1	80	12	10.30
G02-002-100	PH2	100	12	12.65
G02-002-150	PH2	150	12	14.15
G02-003-150	PH3	150	12	18.75

■ G03 Serisi

C-PLUS 1000V İzoleli Pozitridiv Uçlu Tornavidalar (VDE Onaylı)

VDE 0682 Teil 201, DIN ISO 8764

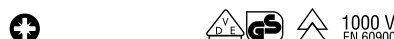

1000V AC ve 1500V DC gerilim izolasyonu, Krom Vanadyum Molibden çeliği, mangan fosfat kaplı süngü, DuoTech ergonomik sap

DIN EN 60900: 2004 Standardına göre test edilmiştir.

KOD NO	+	mm	TL	FİYAT/TL
G03-000-060	PZ0	60	12	7.40
G03-001-080	PZ1	80	12	10.30
G03-002-100	PZ2	100	12	12.65
G03-002-150	PZ2	150	12	14.15
G03-003-150	PZ3	150	12	18.75

■ G05 Serisi

C-PLUS 1000V İzoleli Terminal Tornavidaları (VDE Onaylı)

VDE 0682 Teil 201, DIN ISO 8764



1000V AC ve 1500V DC gerilim izolasyonu, elektrik terminallerinde kullanılan pozitridiv/düz vidalar için, Krom Vanadyum Molibden çeliği, mangan fosfat kaplı süngü, DuoTech ergonomik sap

DIN EN 60900: 2004 Standardına göre test edilmiştir.

KOD NO	+	mm	TL	FİYAT/TL
G05-001-080	MOD1	80	12	11.85
G05-002-100	MOD2	100	12	14.55

■ G05-B02

2 Parça C-PLUS 1000V İzoleli Terminal Tornavida Takımı (VDE Onaylı)



+

x2

KOD NO

G05-B02

2 PC: MOD1, MOD2

1

FİYAT/TL

26.15

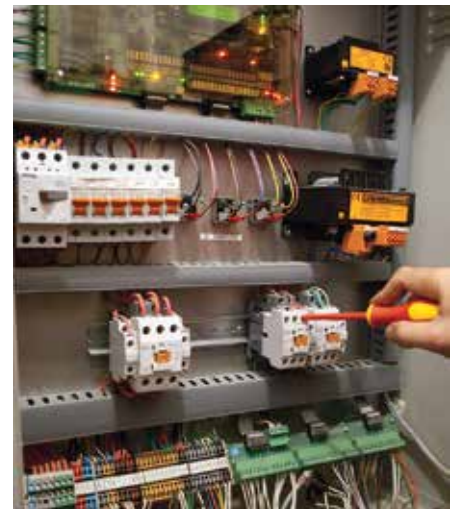

7 1000V İzoleli Aletler ve Multimetreler

6105
Kontrol Kalemi
(VDE Onaylı-Küçük)
VDE 0680/06, DIN 57680/6, TS 13108



110-250V kontrol aralığı, konektör klemens yuvalarına uygun uç, askı klipsli, Slikon Krom Vanadyum çeliği uç, parlak nikel kaplı yüzey

KOD NO	Ømm	mm	FİYAT/TL
6105	3.0	139	24 6.00

6106
Kontrol Kalemi
(VDE Onaylı-Büyük)
VDE 0680/06, DIN 57680/6, TS 13108



110-250V kontrol aralığı, konektör klemens yuvalarına uygun uç, Slikon Krom Vanadyum çeliği uç, parlak nikel kaplı yüzey

KOD NO	Ømm	mm	FİYAT/TL
6106	3.5	178	24 6.75

G09-06
Çift Kutuplu Ünsel Kontrol Kalemi



110V 230V 230V 400V
120-400V kontrol aralığı, LED göstergeli, izolasyonlu plastik gövde, 620 mm kablo boyu

KOD NO	AC(V)	DC(V)	FİYAT/TL
G09-06	110-380	12-48	10 33.95

GRT-M Serisi
Vida Yuvası Yenileme Kılavuzları
(Elektrik Prizleri için)



Elektrik soketlerindeki hasarlı vida yivlerini kesme ve temizlemede kullanılır, hassas taşlanmış kılavuz, C-PLUS ergonomik sap

KOD NO	M ÖLÇÜ	mm	FİYAT/TL
GRT-M35	M3.5x0.6	118	12 16.45
GRT-M40	M4.0x0.7	118	12 19.45

G99-401
4 Parça C-PLUS 1000V İzoleli Tornavida Takımı (VDE Onaylı) - Düz/Yıldız



1000 V EN 60900

x3
x1

KOD NO	FİYAT/TL
G99-401	1 42.50

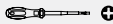
	G01	2.5x75, 4.0x100, 5.5x125,
	G02	PH2x100 mm

G99-402
4 Parça C-PLUS 1000V İzoleli Tornavida Takımı (VDE Onaylı) - Düz/Pozidriv



1000 V EN 60900

x3
x1

KOD NO	FİYAT/TL
G99-402	1 42.50

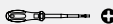
	G01	2.5x75, 4.0x100, 5.5x125 mm
	G03	PZ2x100 mm

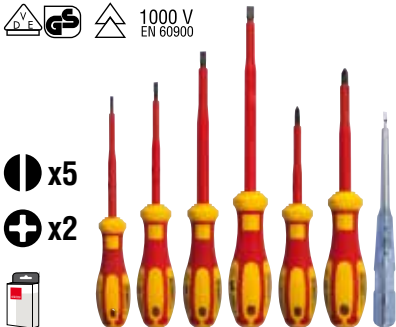

G99-701
7 Parça C-PLUS 1000V İzoleli Tornavida Takımı (VDE Onaylı) - Düz/Yıldız + Kontrol Kalemi



1000 V EN 60900

x5
x2

KOD NO	FİYAT/TL
G99-701	1 74.30

	G01	3x100, 4x100, 5.5x125, 6.5x150 mm
	G02	PH1x80, PH2x100 mm
	6106	Büyük Kontrol Kalemi

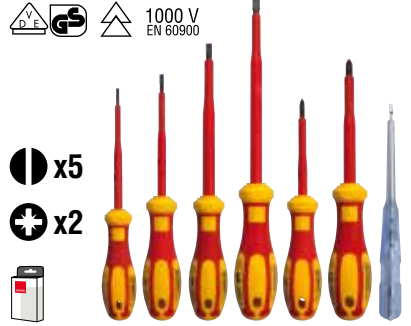

G99-702
7 Parça C-PLUS 1000V İzoleli Tornavida Takımı (VDE Onaylı) - Düz/Pozidriv + Kontrol Kalemi



1000 V EN 60900

x5
x2

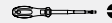
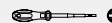
KOD NO	FİYAT/TL
G99-702	1 74.30



	G01	3x100, 4x100, 5.5x125, 6.5x150 mm
	G03	PZ1x80, PZ2x100 mm
	6106	Büyük Kontrol Kalemi

G99-901
9 Parça C-PLUS 1000V İzoleli Tornavida Takımı (VDE Onaylı-Deri Çantalı) - Düz/Yıldız/Pozidriv + Kontrol Kalemi

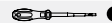

x5
x2
x2

KOD NO	FİYAT/TL
G99-901	1 116.75

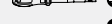
	G01	3.0x100, 4.0x100, 5.5x125, 6.5x150 mm
	G02	PH1x80, PH2x100 mm
	G03	PZ1x80, PZ2x100 mm
	6106	Büyük Kontrol Kalemi



VDE, Almanya'da bulunan ve elektrik ile ilgili ürünlerin kalite belgelendirmesi konusunda Avrupa'nın otorite kuruluşudur. Üzerinde VDE GS logosu gördüğünüz ürünlerin elektrikle dayanımı bu kuruluş tarafından onaylanmıştır. Türkiye'de VDE onaylı tek el aletleri üreticisi Ceta Form'dur. VDE GS onay olmayan el aletlerinin elektrik üzerinde kullanılması ciddi riskler içermektedir.

VDE 1000V Yumuşak Saplı Penseler - Yeni Tasarım

Can ve mal güvenliğinizi için

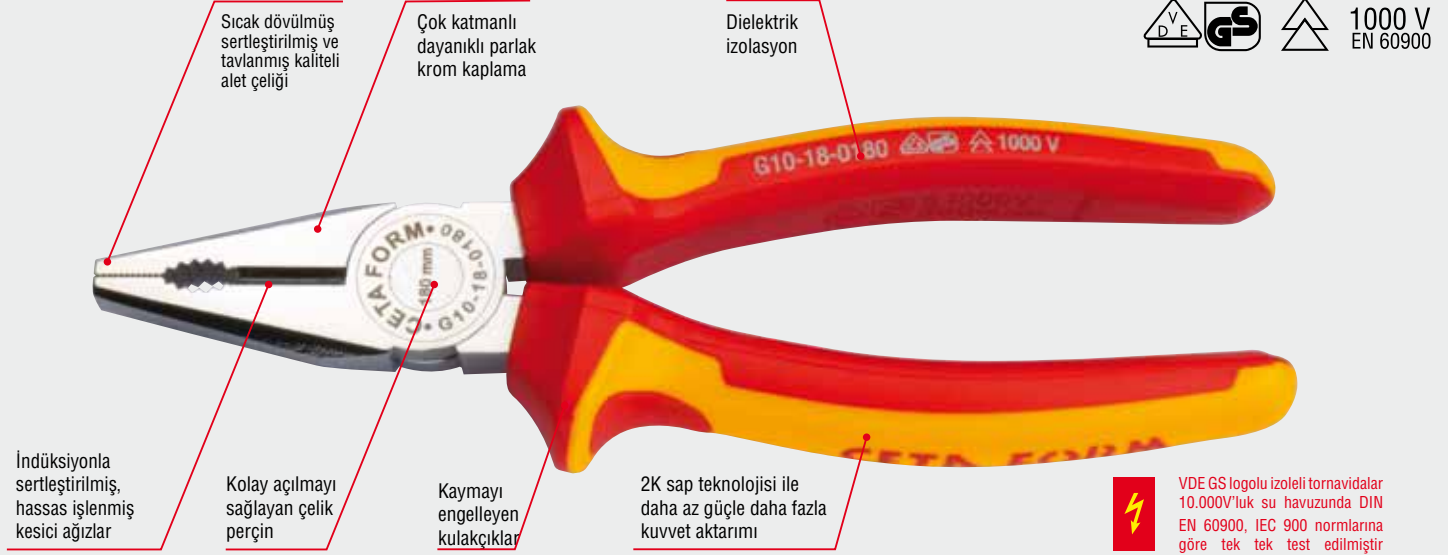

G10 Serisi
1000V İzoleli Kombine Penseler
(VDE Onaylı)
VDE 0682 Teil 201, DIN ISO 5746

Forged in Germany

1000V AC ve 1500V DC gerilim izolasyonu, yumuşak ve sert teller için kesici ağzılar, özel alet çeliği, parlak krom kaplı yüzey, DuoTech ergonomik sap
DIN EN 60900: 2004 Standardına göre test edilmiştir

KOD NO	mm /"	Ø mm	6	FİYAT/TL
G10-18-0160	160 - 6"	1.8	6	39.50
G10-18-0180	180 - 7"	2.0	6	43.10
G10-18-0200	200 - 8"	2.5	6	48.00

SG18-24
24 Parça VDE 1000V İzoleli Pense Teşhir Paketi

ÇOK AL AZ ÖDE

KOD NO
SG18-24
24 PC: 12xG10-18-0180, 12xG12-18-0160

FİYAT/TL
975.15

G15 Serisi
1000V İzoleli Kargaburunlar
(VDE Onaylı)
VDE 0682 Teil 201, DIN ISO 5745

Forged in Germany

1000V AC ve 1500V DC gerilim izolasyonu, yumuşak ve sert teller için kesici ağzılar, özel takım çeliği, parlak krom kaplı yüzey, DuoTech ergonomik sap
DIN EN 60900: 2004 Standardına göre test edilmiştir

KOD NO	mm /"	Ø mm	6	FİYAT/TL
G15-18-0160	160 - 6"	1.6	6	41.30
G15-18-0200	200 - 8"	1.6	6	46.40

G12 Serisi
1000V İzoleli Yan Keskiiler
(VDE Onaylı)
VDE 0682 Teil 201, DIN ISO 5749

Forged in Germany

1000V AC ve 1500V DC gerilim izolasyonu, yumuşak ve sert teller için kesici ağzılar, özel takım çeliği, parlak krom kaplı yüzey, DuoTech ergonomik sap
DIN EN 60900: 2004 Standardına göre test edilmiştir

KOD NO	mm /"	Ø mm	6	FİYAT/TL
G12-18-0140	140 - 5-1/2"	1.8	6	42.00
G12-18-0160	160 - 6"	2.0	6	45.35
G12-18-0180	180 - 7"	2.5	6	52.25

G14 Serisi
1000V İzoleli Power Yan Keskiiler
(VDE Onaylı)
VDE 0682 Teil 201, DIN ISO 5749

Forged in Germany

1000V AC ve 1500V DC gerilim izolasyonu, piyano teli dahil çok sert teller için kesici ağzılar, özel takım çeliği, parlak krom kaplı yüzey, DuoTech ergonomik sap
DIN EN 60900: 2004 Standardına göre test edilmiştir

KOD NO	mm /"	Ø mm	6	FİYAT/TL
G14-18-0180	180 - 7"	2.0	6	69.30
G14-18-0200	200 - 8"	2.2	6	77.50

G16 Serisi
1000V İzoleli Eğri Kargaburunlar
(VDE Onaylı)
VDE 0682 Teil 201, DIN ISO 5745

Forged in Germany

1000V AC ve 1500V DC gerilim izolasyonu, yumuşak ve sert teller için kesici ağzılar, özel takım çeliği, parlak krom kaplı yüzey, DuoTech ergonomik sap
DIN EN 60900: 2004 Standardına göre test edilmiştir

KOD NO	mm /"	Ø mm	6	FİYAT/TL
G16-18-0160	160 - 6"	1.6	6	43.10
G16-18-0200	200 - 8"	1.6	6	48.55

7 1000V İzoleli Aletler ve Multimetreler

■ G17-18-0160 1000V İzoleli Yassı Kargaburun (VDE Onaylı)

VDE 0682 Teil 201, DIN ISO 5745



1000V AC ve 1500V DC gerilim izolasyonu, dişli kavrama yüzeyi, özel takım çeliği, parlak krom kaplı yüzey, DuoTech ergonomik sap

DIN EN 60900: 2004 Standardına göre test edilmiştir

KOD NO	mm	mm	FIYAT/TL
G17-18-0160	160	6"	6 41.30

■ G18-18-0160 1000V İzoleli Yuvarlak Kargaburun (VDE Onaylı)

VDE 0682 Teil 201, DIN ISO 5745



1000V AC ve 1500V DC gerilim izolasyonu, tutma, bükme ve tel şekillendirme için, dişli kavrama yüzeyi, özel takım çeliği, parlak krom kaplı yüzey, DuoTech ergonomik sap

DIN EN 60900: 2004 Standardına göre test edilmiştir

KOD NO	mm	mm	FIYAT/TL
G18-18-0160	160	6"	6 41.30

■ G20-18-0160 1000V İzoleli Kablo Sıyırma Pensesi (VDE Onaylı)

VDE 0682 Teil 201



1000V AC ve 1500V DC gerilim izolasyonu, İletkenlerin plastik izolasyonunun soyulması için, yaylı mekanizma ile seri kullanım, çap sabitleme, özel takım çeliği, parlak krom kaplı yüzey, DuoTech ergonomik sap

DIN EN 60900: 2004 Standardına göre test edilmiştir

KOD NO	mm	mm ²	mm	FIYAT/TL
G20-18-0160	160	6"	10	6 47.25

■ G25-58-0250 1000V İzoleli Papağan Pense (VDE Onaylı)

VDE 0682 Teil 201, DIN ISO 8976



1000V AC ve 1500V DC gerilim izolasyonu, 7 kademeli ayarlanabilir kayar kutu mafsali, indüksiyon ile sertleştirilmiş tırtıllı ağızlar, Krom Vanadyum çeliği, fosfat kaplı yüzey, DuoTech ergonomik sap

DIN EN 60900: 2004 Standardına göre test edilmiştir

KOD NO	mm	max. mm	mm	FIYAT/TL
G25-58-0250	250	10"	28	6 52.60

■ G30-58-0170 1000V İzoleli RZR Serisi Kablo Kesici (VDE Onaylı)

Forged in Germany



YENİ
07/2015



1000V AC ve 1500V DC gerilim izolasyonu, bakır ve alüminyum kabloları kesmek için, çift kesimli keski ağız, özel takım çeliği, mangan fosfat kaplı yüzey, çift bileşenli ergonomik sap

Çelik tel ve çelik halatlar için uygun değildir

DIN EN 60900: 2004 Standardına göre test edilmiştir

KOD NO	mm	mm	mm	FIYAT/TL
G30-58-0170	170	6-1/2"	15	6 47.80

■ G30-48 Serisi 1000V İzoleli Kablo Kesiciler (VDE Onaylı)



1000V AC ve 1500V DC gerilim izolasyonu, bakır ve alüminyum kabloları kesmek için, çift kesimli keski ağız, özel takım çeliği, elektro vernik kaplı polisajlı yüzey, çift bileşenli ergonomik sap

Çelik tel ve çelik halatlar için uygun değildir

DIN EN 60900: 2004 Standardına göre test edilmiştir

KOD NO	mm	mm	mm	FIYAT/TL
G30-48-0160	160	6"	10	6 38.00
G30-48-0200	200	8"	16	6 51.60



■ G40-48-0145 Çok Amaçlı Elektrikçi Makası



Kabloları kesmek ve sıyırmak için, mikro dişli paslanmaz çelik ağızlar, entegre kablo sıyırma yuvalı, paslanmaz çelik kesici ağızlar, DuoTech ergonomik sap

Yüksek voltajda çalışmak için uygun değildir

KOD NO	mm	mm	FIYAT/TL
G40-48-0145	145	6	25.65

■ G99-18-02A 2 Parça 1000V İzoleli Pense Takımı (VDE Onaylı)



KOD NO	mm	mm	FIYAT/TL
G99-18-02A	1		88.45

	G10-18-0180	180 mm
	G12-18-0160	160 mm

■ G99-18-03A 3 Parça 1000V İzoleli Pense Takımı (VDE Onaylı)

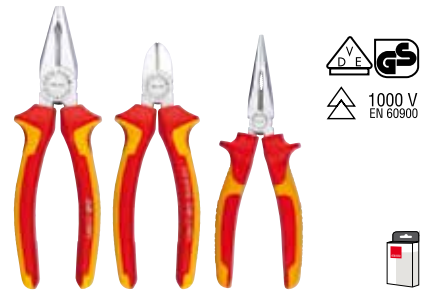

KOD NO	mm	mm	FIYAT/TL
G99-18-03A	1		129.75

	G10-18-0180	180 mm
	G12-18-0160	160 mm
	G15-18-0160	160 mm

■ **G99-18-05 Serisi**
5 Parça 1000V İzoleli Pense-Tornavida Setleri
(VDE Onaylı)

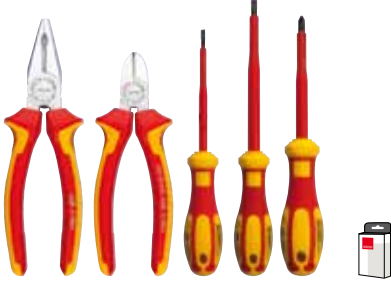

KOD NO	FİYAT/TL
G99-18-05PH	123.55

KOD NO	Uzunluk
G10-18-0180	180 mm
G12-18-0160	160 mm
G01	4x100, 5.5x125 mm
G02	PH2x100 mm

G99-18-05PZ	123.55
-------------	--------

KOD NO	Uzunluk
G10-18-0180	180 mm
G12-18-0160	160 mm
G01	4x100, 5.5x125 mm
G03	PZ2x100 mm

■ **G99-18-W09 Serisi**
9 Parça 1000V İzoleli Pense-Tornavida Setleri
(VDE Onaylı-Deri Çantalı)



KOD NO	FİYAT/TL
G99-18-W09PH	208.80

KOD NO	Uzunluk
G10-18-0180	180 mm
G12-18-0160	160 mm
G15-18-0160	160 mm
G01	2.5x75, 4x100, 5.5x125 mm
G02	PH1x80 mm, PH2x100 mm
G106	Büyük Kontrol Kalemli

G99-18-W09PZ	208.80
--------------	--------

KOD NO	Uzunluk
G10-18-0180	180 mm
G12-18-0160	160 mm
G15-18-0160	160 mm
G01	2.5x75, 4x100, 5.5x125 mm
G03	PZ1x80, PZ2x100 mm
G106	Büyük Kontrol Kalemli

■ **G99-18-W12 Serisi**
12 Parça 1000V İzoleli Pense-Tornavida Setleri
(VDE Onaylı-Deri Çantalı)



KOD NO	FİYAT/TL
G99-18-W12PH	300.00

KOD NO	Uzunluk
G10-18-0180	180 mm
G12-18-0160	160 mm
G15-18-0160	160 mm
E25-AT1	6 mm2
G01	2.5x75, 4x100, 5.5x125 mm
G02	PH1x80, PH2x100 mm
G106	Büyük Kontrol Kalemli
J45-07	18 mm
P05-0316	3mx16mm

G99-18-W12PZ	300.00
--------------	--------

KOD NO	Uzunluk
G10-18-0180	180 mm
G12-18-0160	160 mm
G15-18-0160	160 mm
E25-AT1	6 mm2
G01	2.5x75, 4x100, 5.5x125 mm
G03	PZ1x80, PZ2x100 mm
G106	Büyük Kontrol Kalemli
J45-07	18 mm
P05-0316	3mx16mm

■ **G80-AAC1**
Dijital Multimetre
(AC/DC Akım-Otomatik Sınıflama)



Voltaj (AC/DC), akım (AC/DC), direnç, kapasitans, frekans, diyet ve sıcaklık ölçümü (ortam ve temas ile), geniş LCD ekran, 1000V, CAT II yalıtım, 2 ad. AAA pil ile

KOD NO	FİYAT/TL
G80-AAC1	101.45

FONKSİYON	KADEME	DOĞRULUK
DC Voltaj	400mV/4V/40V/400V/1000V	±(0.5%+4)
AC Voltaj	4V/40V/400V/1000V	±(0.8%+6)
DC Akım	400uA/4000uA/40mA/400mA/20A	±(1.0%+5)
AC Akım	400uA/4000uA/40mA/400mA/20A	±(1.5%+5)
Direnç	400Ω/4kΩ/40kΩ/400kΩ/4MΩ/40 MΩ	±(0.8%+1)
Kapasitans	4nF/40nF/400nF/4uF/40uF/200uF	±(3.5%+8)
Frekans	100Hz/1kHz/10kHz/100kHz/1MHz/30MHz	±(0.5%+4)
Sıcaklık	-40°C-1000°C	±(0.8%+4)

■ **G80-MDC1**
Dijital Multimetre
(DC Akım-Manuel Sınıflama)



Voltaj (AC/DC), akım (DC) ve direnç ölçümü, diyet aydınlatmalı LCD ekran, CAT IV yalıtım, 1ad. 9V pil ile çalışma

KOD NO	FİYAT/TL
G80-MDC1	33.90

FONKSİYON	KADEME	DOĞRULUK
DC Voltaj	200mV/2V/20V/200V/600V	±(0.5%+4)
AC Voltaj	200V/600V	±(1.2%+10)
DC Akım	20uA/200uA/2mA/20mA/200mA/10A	±(0.8%+3)
Direnç	200Ω/2kΩ/20kΩ/200kΩ/1MΩ	±(0.8%+3)

■ **G85-ADC1**
Dijital Pens Ampermetre
(AC/DC Akım-Otomatik Sınıflama)



Voltaj (AC/DC), akım (AC/DC), direnç, kapasitans, frekans, diyet ve sıcaklık ölçümü (ortam ve temas ile), geniş LCD ekran, 1000V, CAT II yalıtım, 3 ad. AAA pil ile

KOD NO	FİYAT/TL
G85-ADC1	241.30

FONKSİYON	KADEME	DOĞRULUK
DC Voltaj	400mV/4V/40V/400V/1000V	±(0.7%+1)
AC Voltaj	4V/40V/400V/700V	±(0.8%+5)
DC Akım	400A/1000A	±(3%+3)
AC Akım	400A/1000A	±(3%+3)
Direnç	400Ω/4kΩ/40kΩ/400kΩ/4MΩ/40MΩ	±(1.2%+1)
Kapasitans	4nF/40nF/400nF/4uF/40uF	±(4%+10)
Frekans	9.999Hz/99.99Hz/999.9Hz/9.999kHz/99.99kHz/199.9kHz	±(2%+5)
Pens Frekansı	40Hz/400Hz	±(0.1%+1)
Sıcaklık	-40°C-750°C	±(1%+3)

■ **INFO**

G99-0431 Serisi



31 Parça Elektrikçi Alet Setleri
Bölüm 1 / Sayfa 20

8

CETA FORM®

Mikro Tornavidalar ve Penseler



Mikro Elektronikçi Tornavidalar

Hassas ve küçük ölçüler gerektiren işler için



Hassas işlenmiş, vidaya tam oturan, dökülmeyen siyah kaplamalı uçlar.

Dar bölgelerde kolay hareket kabiliyeti

Kaliteli malzemeler ve konforlu kavrama sağlayan çift malzeme sap teknolojisi

Atölyelerde düzen için asma deliği

Dar alanlarda hızlı dönmeyi sağlayan başlık

H01 Serisi

Düz Uçlu Elektronikçi Tornavidalar

DIN 8320, DIN 5264



Krom Vanadyum Molibden çeliği, mat krom kaplı yüzey, çift bileşenli döner başlıklı ergonomik sap

KOD NO	Ømm	mm	mm	FİYAT/TL
H01-12-040	1.2	40	12	6.10
H01-15-040	1.5	40	12	6.10
H01-18-060	1.8	60	12	6.10
H01-20-060	2.0	60	12	5.85
H01-20-100	2.0	100	12	6.40
H01-25-080	2.5	80	12	6.05
H01-25-100	2.5	100	12	6.40
H01-30-080	3.0	80	12	6.35
H01-30-100	3.0	100	12	6.65
H01-30-150	3.0	150	12	7.05
H01-35-080	3.5	80	12	6.45
H01-40-080	4.0	80	12	6.55
H01-40-100	4.0	100	12	6.80
H01-40-150	4.0	150	12	7.30

H02 Serisi

Yıldız Uçlu Elektronikçi Tornavidalar

DIN 5260, ISO 8764



Krom Vanadyum Molibden çeliği, mat krom kaplı yüzey, çift bileşenli döner başlıklı ergonomik sap

KOD NO	+	mm	mm	FİYAT/TL
H02-00-060	PH00	60	12	6.10
H02-0-060	PH0	60	12	6.35
H02-1-080	PH1	80	12	6.65

H03 Serisi

Pozitridiv Uçlu Elektronikçi Tornavidalar

DIN 5260, ISO 8764



Krom Vanadyum Molibden çeliği, mat krom kaplı yüzey, çift bileşenli döner başlıklı ergonomik sap

KOD NO	+	mm	mm	FİYAT/TL
H03-0-060	PZ0	60	12	6.35
H03-1-080	PZ1	80	12	6.65

H04 Serisi

TORX Uçlu Elektronikçi Tornavidalar



Krom Vanadyum Molibden çeliği, mat krom kaplı yüzey, çift bileşenli döner başlıklı ergonomik sap

KOD NO	T	mm	mm	FİYAT/TL
H04-05-040	T5	40	12	6.65
H04-06-040	T6	40	12	6.65
H04-07-040	T7	40	12	6.65
H04-08-040	T8	40	12	6.65
H04-09-060	T9	60	12	6.80
H04-10-060	T10	60	12	6.80
H04-15-060	T15	60	12	7.25
H04-20-060	T20	60	12	7.40

INFO

SH99-1-080

80 Parça Elektronikçi Tornavida Teşhir Standı
Bölüm 15 / Sayfa 175



H99-12-06

6 Parça Elektronikçi Tornavida Takımı - Düz/Yıldız

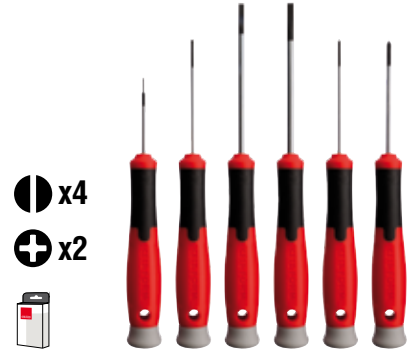

x4
x2

KOD NO	mm	FİYAT/TL
H99-12-06	1	36.80

1.5x40, 2.0x60, 2.5x80, 3.0x80 mm	H01
PH00x60, PH0x60 mm	H02

H99-04-06

6 Parça Elektronikçi Tornavida Takımı - TORX



x6

KOD NO	mm	FİYAT/TL
H99-04-06	1	40.20

T5x40, T6x40, T7x40, T8x40, T9x60, T10x60	H04
---	-----

Mikro Elektronikçi Penseler

Hassas ve küçük ölçüler gerektiren işler için

Ultima Serisi



İndüksiyonla sertleştirilmiş hassas kesici ağızlar

Vidalı veya kutu mafsals

Değiştirilebilir yay çeliğinden yay mekanizması

Konforlu kullanım sağlayan çift malzeme sap teknolojisi

Gelişmiş ergonomik sap tasarımı

H20S-120SB Elektronikçi Yan Keski (Açılı Kesim)



Yumuşak ve orta sert teller için küçük kesme açılı ağızlar, vidalı mafsals, yaylı açıp kapama, Krom Molibden çeliği, çift bileşenli ergonomik sap

KOD NO	mm	Ø mm	PC	FİYAT/TL
H20S-120SB	120	1.0	6	45.25

H20S-120FL Elektronikçi Yan Keski (Sıfır Kesim)



Yumuşak ve orta sert teller için sıfır kesimli ağızlar, vidalı mafsals, yaylı açıp kapama, Krom Molibden çeliği, çift bileşenli ergonomik sap

KOD NO	mm	Ø mm	PC	FİYAT/TL
H20S-120FL	120	1.0	6	43.50

H20C-118SB Elektronikçi Yan Keski (Mini Kafa - Açılı Kesim)



Yumuşak ve orta sert teller için küçük kesme açılı ağızlar, minyatür kafa, vidalı mafsals, yaylı açıp kapama, Krom Molibden çeliği, çift bileşenli ergonomik sap

KOD NO	mm	Ø mm	PC	FİYAT/TL
H20C-118SB	118	1.0	6	44.60

H20T-120SB Elektronikçi Yan Keski (Sivri Kafa-Açılı Kesim)



Yumuşak ve orta sert teller için küçük kesme açılı ağızlar, vidalı mafsals, yaylı açıp kapama, konik kafa tasarımı, Krom Molibden çeliği, çift bileşenli ergonomik sap

KOD NO	mm	Ø mm	PC	FİYAT/TL
H20T-120SB	120	1.0	6	45.25

H21S-125SB Elektronikçi Tepe Keski



Yumuşak ve orta sert teller için küçük kesme açılı ağızlar, konik kafa, vidalı mafsals, yaylı açıp kapama, paslanmaz çelik malzeme, çift bileşenli ergonomik sap

KOD NO	mm	Ø mm	PC	FİYAT/TL
H21S-125SB	125	1.0	6	37.00

H21N-130SB Elektronikçi Eğri Tepe Keski (Dar Kesici Ağızlı)



Yumuşak ve orta sert teller için küçük kesme açılı ağızlar, kutu mafsals, yaylı açıp kapama, paslanmaz çelik malzeme, çift bileşenli ergonomik sap

KOD NO	mm	Ø mm	PC	FİYAT/TL
H21N-130SB	130	1.0	6	37.00

H23-130 Elektronikçi Kargaburun



Dişli tutma yüzeyi, kutu mafsals, yaylı açıp kapama, paslanmaz çelik malzeme, çift bileşenli ergonomik sap

KOD NO	mm	PC	FİYAT/TL
H23-130	130	6	26.90

H24-130 Elektronikçi Eğri Kargaburun



Dişli tutma yüzeyi, kutu mafsals, yaylı açıp kapama, paslanmaz çelik malzeme, çift bileşenli ergonomik sap

KOD NO	mm	PC	FİYAT/TL
H24-130	130	6	26.90

H25-155 Elektronikçi İğne Kargaburun



Dişli tutma yüzeyi, kutu mafsals, yaylı açıp kapama, paslanmaz çelik malzeme, çift bileşenli ergonomik sap

KOD NO	mm	PC	FİYAT/TL
H25-155	155	6	26.90

H26-130 Elektronikçi Yuvarlak Kargaburun



Dişsiz tutma yüzeyi, kutu mafsals, yaylı açıp kapama, paslanmaz çelik malzeme, çift bileşenli ergonomik sap

KOD NO	mm	PC	FİYAT/TL
H26-130	130	6	26.90

H27-130 Elektronikçi Yassı Kargaburun



Dişsiz tutma yüzeyi, kutu mafsals, yaylı açıp kapama, paslanmaz çelik malzeme, çift bileşenli ergonomik sap

KOD NO	mm	PC	FİYAT/TL
H27-130	130	6	26.90

H20-W06 6 Parça Elektronikçi Pense Takımı (Deri Çantalı)



KOD NO	PC	FİYAT/TL
H20-W06	1	206.85

6 PC: H20S-120SB, H21S-125SB, H23-130, H25-155, H26-130, H27-130

Comfort Serisi

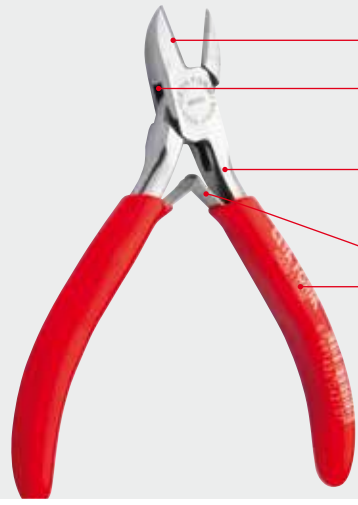

- İndüksiyonla sertleştirilmiş hassas kesici ağızlar
- Kutu mafsalsal tasarımı
- Sıcak dövülmüş, sertleştirilmiş, tavlama paslanmaz çelik
- Yay çeliğinden sabitlenmiş yay mekanizması
- PVC sap



H30C-105SB
Elektronikçi Yan Keski
(Mini Kafa - Açılı Kesim)



Yumuşak ve orta sert teller için küçük kesme açılı ağızlar, kutu mafsalsal, yaylı açılı kapama, paslanmaz çelik malzeme, PVC daldırma sap

KOD NO	mm	Ø mm		FİYAT/TL
H30C-105SB	105	1.0	6	25.05

Teşhir kartlı

H30C-105SBX	105	1.0	6	26.10
-------------	-----	-----	---	-------

H31N-120SB
Elektronikçi Eğri Tepe Keski
(Dar Kesici Ağızlı)



Yumuşak ve orta sert teller için küçük kesme açılı ağızlar, kutu mafsalsal, yaylı açılı kapama, paslanmaz çelik malzeme, PVC daldırma sap

KOD NO	mm	Ø mm		FİYAT/TL
H31N-120SB	120	1.0	6	25.05

Teşhir kartlı

H31N-120SBX	120	1.0	6	26.10
-------------	-----	-----	---	-------

H30S-110SB
Elektronikçi Yan Keski
(Açılı Kesim)



Yumuşak ve orta sert teller için küçük kesme açılı ağızlar, kutu mafsalsal, yaylı açılı kapama, paslanmaz çelik malzeme, PVC daldırma sap

KOD NO	mm	Ø mm		FİYAT/TL
H30S-110SB	110	1.0	6	25.05

Teşhir kartlı

H30S-110SBX	110	1.0	6	26.10
-------------	-----	-----	---	-------

H30T-110SB
Elektronikçi Yan Keski
(Sivri Kafa - Açılı Kesim)



Yumuşak ve orta sert teller için küçük kesme açılı ağızlar, dar alanlar için konik kafa, kutu mafsalsal, yaylı açılı kapama, paslanmaz çelik malzeme, PVC daldırma sap

KOD NO	mm	Ø mm		FİYAT/TL
H30T-110SB	110	1.0	6	25.05

Teşhir kartlı

H30T-110SBX	110	1.0	6	26.10
-------------	-----	-----	---	-------

H33S-120
Elektronikçi Kargaburun
(Dişli Tutma Yüzeyi)



Dişli tutma yüzeyi, kutu mafsalsal, yaylı açılı kapama, paslanmaz çelik malzeme, PVC daldırma sap

KOD NO	mm			FİYAT/TL
H33S-120	120	6		21.65

Teşhir kartlı

H33S-120X	120	6		22.70
-----------	-----	---	--	-------

H30S-110FL
Elektronikçi Yan Keski
(Sıfır Kesim)



Yumuşak ve orta sert teller için sıfır kesimli ağızlar, kutu mafsalsal, yaylı açılı kapama, paslanmaz çelik malzeme, PVC daldırma sap

KOD NO	mm	Ø mm		FİYAT/TL
H30S-110FL	110	1.0	6	25.05

Teşhir kartlı

H30S-110FLX	110	1.0	6	26.10
-------------	-----	-----	---	-------

H31S-120SB
Elektronikçi Tepe Keski



Yumuşak ve orta sert teller için küçük kesme açılı ağızlar, kutu mafsalsal, yaylı açılı kapama, paslanmaz çelik malzeme, PVC daldırma sap

KOD NO	mm	Ø mm		FİYAT/TL
H31S-120SB	120	1.0	6	25.05

Teşhir kartlı

H31S-120SBX	120	1.0	6	26.10
-------------	-----	-----	---	-------

H33F-120
Elektronikçi Kargaburun
(Dişsiz Tutma Yüzeyi)



Dişsiz tutma yüzeyi, kutu mafsalsal, yaylı açılı kapama, paslanmaz çelik malzeme, PVC daldırma sap

KOD NO	mm			FİYAT/TL
H33F-120	120	6		21.65

Teşhir kartlı

H33F-120X	120	6		22.70
-----------	-----	---	--	-------

8 Mikro Tornavidalar ve Penseler

H34S-115 Elektronikçi Eğri Kargaburun



Dişli tutma yüzeyi, kutu mafsal, yaylı açıp kapama, paslanmaz çelik malzeme, PVC daldırma sap

KOD NO	mm		FİYAT/TL
H34S-115	115	6	21.65
Teşhir kartlı			
H34S-115X	115	6	22.70

H37-120 Elektronikçi Yassı Kargaburun

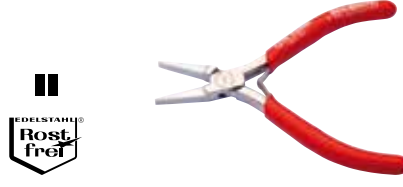

Dişsiz tutma yüzeyi, kutu mafsal, yaylı açıp kapama, paslanmaz çelik malzeme, PVC daldırma sap

KOD NO	mm		FİYAT/TL
H37-120	120	6	21.65
Teşhir kartlı			
H37-120X	120	6	22.70

H30-W06 6 Parça Elektronikçi Pense Takımı (Deri Çantalı)



KOD NO		FİYAT/TL
H30-W06	1	153.70

	H30S-110SB	110 mm
	H31S-120SB	120 mm
	H33S-120	120 mm
	H35S-140	140 mm
	H36-120	120 mm
	H37-120	120 mm

H35S-140 Elektronikçi İğne Kargaburun



Dişli tutma yüzeyi, kutu mafsal, yaylı açıp kapama, paslanmaz çelik malzeme, PVC daldırma sap

KOD NO	mm		FİYAT/TL
H35S-140	140	6	21.65
Teşhir kartlı			
H35S-140X	140	6	22.70

H37-135 Elektronikçi Yassı Kargaburun



Dişsiz tutma yüzeyi, standart mafsal, yaylı açıp kapama, alet çeliği, ayna polisajlı yüzey, çift bileşenli ergonomik sap

KOD NO	mm		FİYAT/TL
H37-135	135	6	14.65
Teşhir kartlı			
H37-135X	135	6	15.70

H30-W10 10 Parça Elektronikçi Pense-Tornavida Seti (Deri Çantalı)



KOD NO		FİYAT/TL
H30-W10	1	129.75

	H30S-110SB	110 mm
	H33S-120	120 mm
	H35S-140	140 mm
	H41-06-0115	115 mm
	H01	1.5 x 40 mm, 2.0 x 60 mm, 2.5 x 80 mm, 3.0 x 80 mm
	H02	PH00 x 60 mm, PH0 x 60 mm

H36-120 Elektronikçi Yuvarlak Kargaburun



Dişsiz tutma yüzeyi, kutu mafsal, yaylı açıp kapama, paslanmaz çelik malzeme, PVC daldırma sap

KOD NO	mm		FİYAT/TL
H36-120	120	6	21.65
Teşhir kartlı			
H36-120X	120	6	22.70



H41-06-0115
Düz Cımbız



Hassas montaj çalışmaları için, paslanmaz çelik



KOD NO	mm	FIYAT/TL
H41-06-0115	115	7.60

H42-06-0120
Eğri Cımbız



Hassas montaj çalışmaları için, paslanmaz çelik



KOD NO	mm	FIYAT/TL
H42-06-0120	120	7.60

H43-06-0110
Kürek Uçlu Cımbız



Hassas montaj çalışmaları için, paslanmaz çelik



KOD NO	mm	FIYAT/TL
H43-06-0110	110	7.60

H44-06-0115
Çapraz Cımbız



Hassas montaj çalışmaları için, paslanmaz çelik



KOD NO	mm	FIYAT/TL
H44-06-0115	115	7.60

H40-R04
4 Parça Cımbız Takımı



KOD NO	FIYAT/TL
H40-R04	28.95

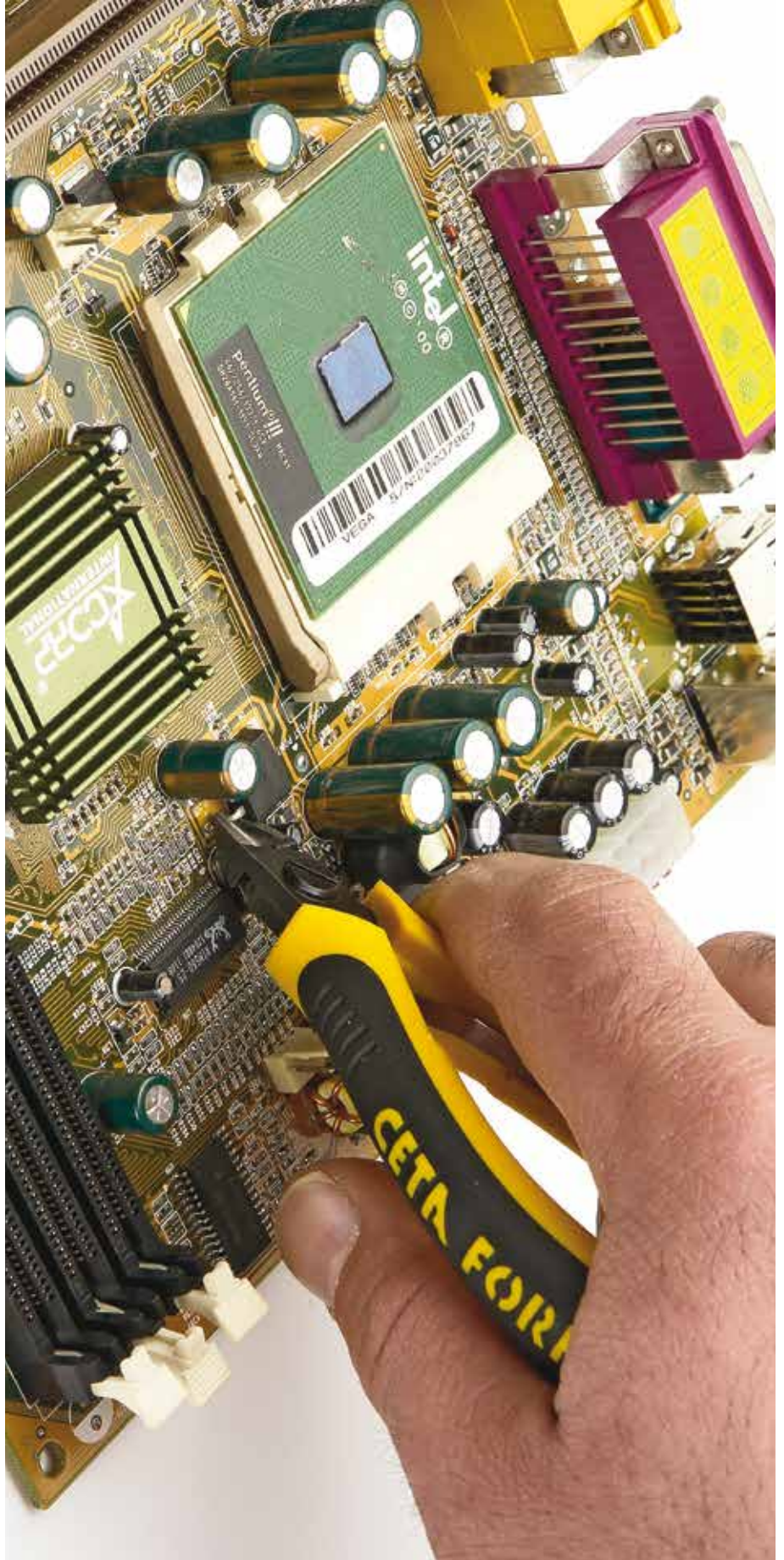

9

CETA FORM[®]

Tesisatçı Aletleri

CETA FORM



I01 Serisi
Maşalı Boru Anahtarları (90°)

DIN 5234, TS 3796-A



stok sorunuz

Gövdeye 90° açılı düz çeneler, Krom Vanadyum çeliği, elektrostatik toz boya kaplı yüzey

KOD NO	Ø	mm	FİYAT/TL
I01-10	1	320	53.90
I01-15	1-1/2	425	82.95
I01-20	2	555	125.30
I01-30	3	630	214.70
I01-40	4	735	313.95

I03 Serisi
Maşalı Boru Anahtarları (45°)

DIN 5234, TS 3796-B



Gövdeye 45° açılı çeneler, Krom Vanadyum çeliği, elektrostatik toz boya kaplı yüzey

KOD NO	Ø	mm	FİYAT/TL
I03-10	1	320	60.30
I03-15	1-1/2	425	95.45
I03-20	2	535	140.85

I06-2 Serisi
Ağır Sanayi Tipi Boru Anahtarları (Pro)



yeni

Özellikle ağır hizmet işleri için, Krom Vanadyum çeliği çeneler (Fosfat kaplı), monoblok döküm gövde, elektrostatik toz boya kaplı yüzey

KOD NO	Ø	mm	FİYAT/TL
I06-10-2	1-1/2	250	62.35
I06-12-2	2	300	77.10
I06-14-2	2	350	84.75
I06-18-2	2-1/2	450	124.70
I06-24-2	3	600	187.55
I06-36-2	4	900	422.70

I06 Serisi
Ağır Sanayi Tipi Boru Anahtarları



Stoklarla Sınırlıdır

Özellikle ağır hizmet işleri için, Krom Vanadyum çeliği çeneler (Fosfat kaplı), monoblok döküm gövde, elektrostatik toz boya kaplı yüzey

KOD NO	Ø	mm	FİYAT/TL
I06-10	1-1/2	250	50.90
I06-12	2	300	61.35
I06-14	2	350	70.95
I06-18	2-1/2	450	103.15
I06-24	3	600	158.70
I06-36	4	900	344.55

I11 Serisi
Zincirli Boru Anahtarları



Çift taraflı dişi sistemli, her iki yönde kullanımda kilitleme özelliği, dövme özel alet çeliği gövde, elektrostatik toz boya kaplı yüzey

KOD NO	Ø	mm	FİYAT/TL
I11-40	4	900	317.00
I11-60	6	1000	522.15

I11-R Serisi
Yedek Zincirler (I11 serisi için)



KOD NO	FİYAT/TL
I11-40R	90.35
I11-60R	143.45

I12-40
Mini Zincirli Boru Anahtarları



stok sorunuz

Özel çene yapısıyla iki yönlü kullanım özelliği, dar alanlarda kullanıma uygun, dövme özel alet çeliği gövde, elektrostatik toz boya kaplı yüzey

KOD NO	Ø	mm	FİYAT/TL
I12-40	4	300	73.10

I12-40R
Yedek Zincir (I12-40 için)



stok sorunuz

KOD NO	FİYAT/TL
I12-40R	25.20

INFO

Boru anahtarları yedekleri

Sayfa 178



I21-42 Profesyonel PPRC Boru Makası



PVC, PP, PE, PVDF, PB, PEX ve VPE tipi plastik boruların kesimine uygun, SK5 çelik bıçaklar, alüminyum enjeksiyon gövde, kaymaz PVC kaplı sac tutamak

KOD NO	Ø max. mm	mm	mm	FİYAT/TL
I21-42	42	220	6	83.55

I21-R Serisi Yedek Bıçaklar (I21 serisi için)



KOD NO	mm	FİYAT/TL
I21-42R	I21-42	1 38.50
I21-63R*	I21-63	1 84.20

*I21-63R stoktan kalkan I21-63 yedeğidir

I21-63-2 Profesyonel PPRC Boru Makası

Yeni



PVC, PP, PE, PVDF, PB, PEX ve VPE tipi plastik boruların kesimine uygun, SK5 çelik bıçaklar, alüminyum enjeksiyon gövde, yumuşak tutuşlu sap

KOD NO	Ø max. mm	mm	mm	FİYAT/TL
I21-63-2	63	225	1	169.00

I21-63-2R Yedek Bıçak (I21-63-2 için)



Yeni

KOD NO	mm	FİYAT/TL
I21-63-2R	I21-63-2	1 89.00

I20-190 PPRC Boru Makası



Plastik ve PVC boruları kesmek için, paslanmaz çelik bıçaklar, döküm gövde, elektrostatik toz boya kaplı yüzey

KOD NO	Ø max. mm	mm	mm	FİYAT/TL
I20-190	42	190	6	31.90

I20-190R Yedek Bıçak (I20-190 için)



KOD NO	mm	FİYAT/TL
I20-190R	I20-190	1 5.15

I30-2 Çelik Boru Kesici



Çelik borular için ağır tip kesici, tek kesme bıçaklı, doğru açılı kesim için döner kılavuzlar, çelik gövde, elektrostatik toz boya kaplı yüzey

KOD NO	Ø mm	mm	mm	FİYAT/TL
I30-2	10 - 60	380	1	209.00

I32 Bakır Boru Kesici



Bakır, prınç, hafif alaşımlı borular ve ince et kalınlığına sahip çelik hidrolik sistem boruları için, ekstra yedek bıçak, hafif alaşım gövde, elektrostatik toz boya kaplı yüzey

KOD NO	Ø mm	mm	mm	FİYAT/TL
I32	3 - 30	150	10	40.45

I34 Teleskopik Bakır Boru Kesici



Bakır, prınç, hafif alaşımlı borular ve ince et kalınlığına sahip çelik hidrolik sistem boruları için, ekstra yedek bıçak, çapak temizleme bıçağı, elektrostatik toz boya kaplı yüzey

KOD NO	Ø mm	mm	mm	FİYAT/TL
I34	6-38	160	6	89.80

I38 Mini Bakır Boru Kesici



Bakır, prınç, hafif alaşımlı borular ve ince et kalınlığına sahip çelik hidrolik sistem boruları için, küçük yapısı sayesinde dar ve zor erişilen bölgelerde çalışmaya uygun, hafif alaşım gövde, elektrostatik toz boya kaplı yüzey

KOD NO	Ø mm	mm	mm	FİYAT/TL
I38	3 - 16	48	50	29.20

I30-2R Yedek Bıçak (I30-2 için)



KOD NO	Ø mm	FİYAT/TL
I30-2R	32	1 24.25

I32R Yedek Bıçak (I32 ve I38 için) - 2 adet



Fiyat 2 adet içindir

KOD NO	Ø mm	FİYAT/TL
I32R	18.5	1 pk. 11.90

I34R Yedek Bıçak (I34 için) - 2 adet



Fiyat 2 adet içindir

KOD NO	Ø mm	FİYAT/TL
I34R	18.5	1 pk. 15.65

I50 Havşa Açma Takımı



Bakır, prınç, alüminyum, hafif alaşımlı borular ve ince et kalınlığına sahip yumuşak çelik borulara 45° lik havşa açmak için, çelik merkezleme puntalı döküm mengene, 7 farklı çapta sertleştirilmiş yuvalı özel alet çeliği sabitleme parçası

KOD NO	Ø mm	mm	mm	FİYAT/TL
I50	4 - 16	180	6	63.90

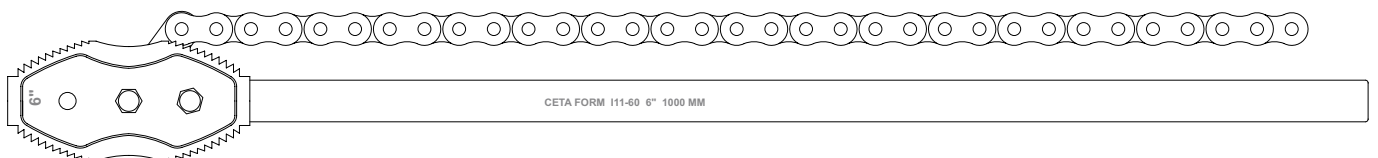
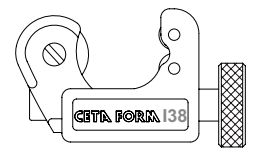
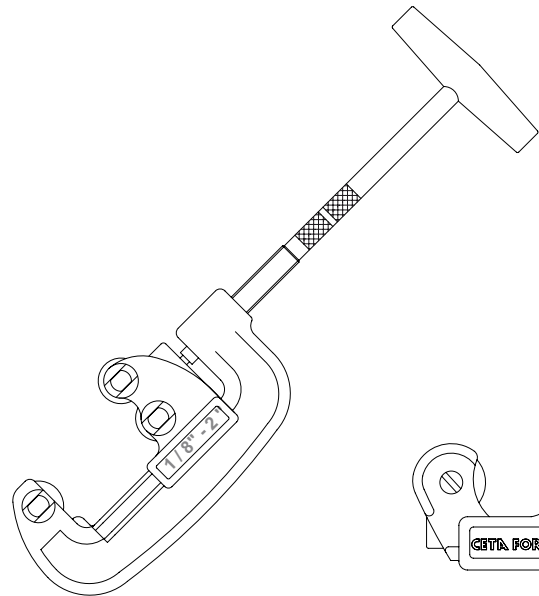
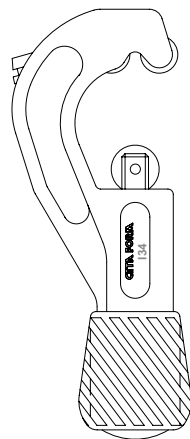
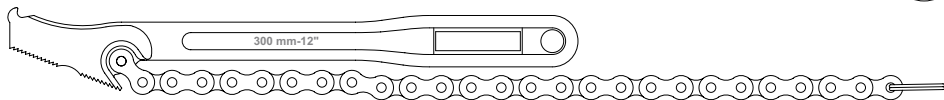
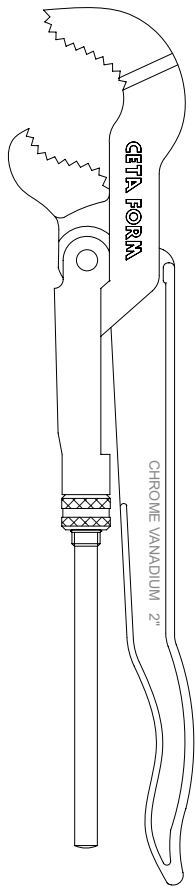
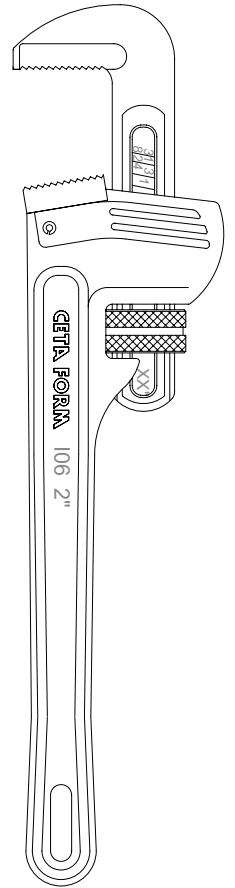
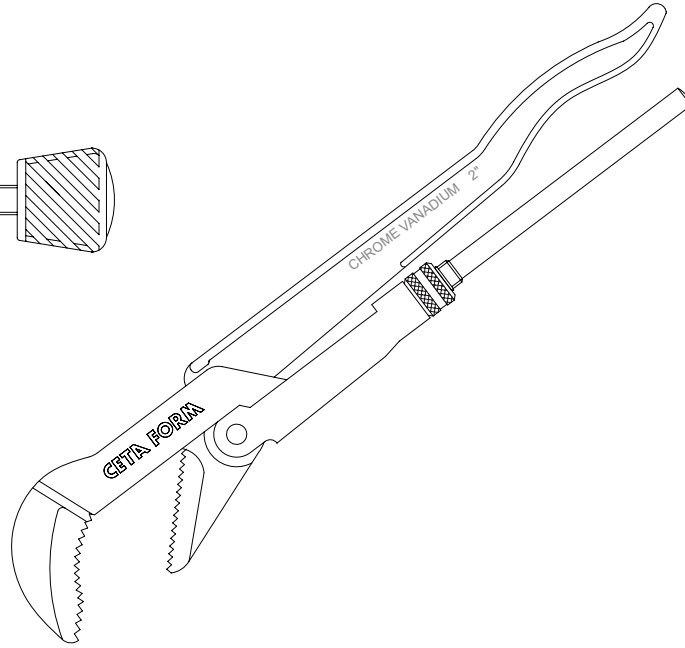
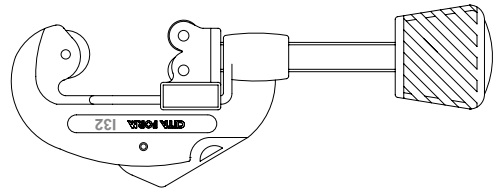
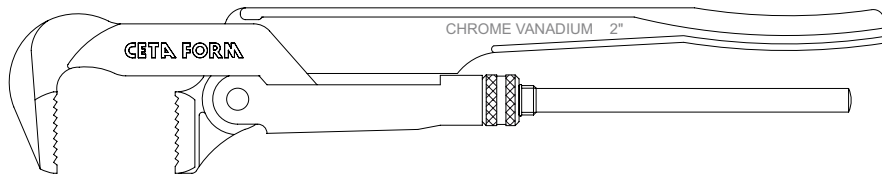

10

CETA FORM[®]

Kesici Aletler ve Eęeler



Ceta Form Mafsallı Sac Makasları



■ **J04-250L**
Mafsallı Sac Makası (Sol Kesim)

Sol Kesim **stok sorunuz**

1.2 mm rulo çelik ve 0.9 mm' e kadar paslanmaz saclar için, birleşik manivela yapı, üstün kesim kolaylığı, Krom Molibden çeliği bıçaklar, çift bileşenli ergonomik saplar

KOD NO	mm	mm	mm	FİYAT/TL
J04-250L	40	250	6	42.30

■ **J04-250S**
Mafsallı Sac Makası (Düz Kesim)

Düz Kesim **stok sorunuz**

1.2 mm rulo çelik ve 0.9 mm' e kadar paslanmaz saclar için, birleşik manivela yapı, üstün kesim kolaylığı, Krom Molibden çeliği bıçaklar, çift bileşenli ergonomik saplar

KOD NO	mm	mm	mm	FİYAT/TL
J04-250S	40	250	6	42.30

■ **J04H-250L**
Yassı Ağızlı Mafsallı Sac Makası (Sol Kesim)

Sol Kesim **Stoklarla Sınırlıdır**

1.2 mm rulo çelik ve 0.9 mm' e kadar paslanmaz saclar için, birleşik manivela yapı, üstün kesim kolaylığı, Krom Molibden çeliği bıçaklar, çift bileşenli ergonomik saplar

KOD NO	mm	mm	mm	FİYAT/TL
J04H-250L	40	250	6	55.85

■ **J04-250R**
Mafsallı Sac Makası (Sağ Kesim)

Sağ Kesim **stok sorunuz**

1.2 mm rulo çelik ve 0.9 mm' e kadar paslanmaz saclar için, birleşik manivela yapı, üstün kesim kolaylığı, Krom Molibden çeliği bıçaklar, çift bileşenli ergonomik saplar

KOD NO	mm	mm	mm	FİYAT/TL
J04-250R	40	250	6	42.30

■ **J04-300S**
Mafsallı Sac Makası (Uzun Kesim)

Düz Kesim **Stoklarla Sınırlıdır**

1.2 mm rulo çelik ve 0.9 mm' e kadar paslanmaz saclar için, birleşik manivela yapı, üstün kesim kolaylığı, Krom Molibden çeliği bıçaklar, çift bileşenli ergonomik saplar

KOD NO	mm	mm	mm	FİYAT/TL
J04-300S	83	300	6	53.85

■ **J04H-250R**
Yassı Ağızlı Mafsallı Sac Makası (Sağ Kesim)

Sağ Kesim **Stoklarla Sınırlıdır**

1.2 mm rulo çelik ve 0.9 mm' e kadar paslanmaz saclar için, birleşik manivela yapı, üstün kesim kolaylığı, Krom Molibden çeliği bıçaklar, çift bileşenli ergonomik saplar

KOD NO	mm	mm	mm	FİYAT/TL
J04H-250R	40	250	6	55.85

J01-2 Serisi Sac Makası (Pro) yeni



1.0 mm rulo çelik ve 0.5 mm' e kadar paslanmaz saclar için, özel alet çeliği çeliği, PVC saplar, kesim ağız ölçüsü 44 mm

KOD NO	mm	KESME YÖNÜ	mm	FİYAT/TL
J01-275L-2	275	sol	5	56.35
J01-275R-2	275	sağ	5	56.35

J01 Serisi Sac Makası



Stoklarla Sınırlıdır

1.0 mm rulo çelik ve 0.5 mm' e kadar paslanmaz saclar için, özel alet çeliği, PVC saplar

KOD NO	mm	KESME YÖNÜ	mm	FİYAT/TL
J01-275L	275	sol	6	45.85
J01-275R	275	sağ	6	45.85

J06-2 Serisi Sac Makasları (İngiliz Modeli-Pro) yeni



Paslanmaz veya rulo çelikte uzun düz kesimler yapmak için, özel alet çeliği, PVC daldırma sap

KOD NO	mm	mm	mm	FİYAT/TL
J06-200-2	45	200	5	47.00
J06-250-2	55	250	5	51.40
J06-300-2	65	300	5	62.00

J06 Serisi Sac Makasları (İngiliz Modeli)



Stoklarla Sınırlıdır

Paslanmaz veya rulo çelikte uzun düz kesimler yapmak için, özel alet çeliği, PVC daldırma sap

KOD NO	mm	mm	mm	FİYAT/TL
J06-200	45	200	6	38.10
J06-250	55	250	6	41.40
J06-300	65	300	6	50.10

J10 Serisi Demir Makasları



stok sorunuz

İnşaat demirleri için, paralel kesim çeneler, Krom Vanadyum Molibden çeliği ağızlar, fosfat kaplı yüzey, elektrostatik mat toz boyalı çelik boru gövde

80 kg/mm² inşaat demirleri için kesme kapasitesi

KOD NO	mm	mm	mm	FİYAT/TL
J10-450	450	6	1	105.50
J10-600	600	8	1	148.30
J10-750	750	10	1	166.45
J10-900	900	12	1	222.60

J10-R Serisi Yedek Ağızlar (J10 Serisi için)



stok sorunuz

KOD NO	J10-450	J10-600	J10-750	J10-900	FİYAT/TL
J10-450R	J10-450	1	68.45		
J10-600R	J10-600	1	102.35		
J10-750R	J10-750	1	108.25		
J10-900R	J10-900	1	141.75		

J16-180S Kuyumcu Makası (Düz)



yeni tasarım

Hafif metal plakaları kesmek için, düz kesim, paslanmaz çelik gövde, PVC daldırma sap

KOD NO	mm	mm	mm	FİYAT/TL
J16-180S	35	180	10	37.45

J16-180B Kuyumcu Makası (Eğimli)



yeni tasarım

Hafif metal plakaları kesmek için, eğimli kesim, paslanmaz çelik gövde, PVC daldırma sap

KOD NO	mm	mm	mm	FİYAT/TL
J16-180B	35	180	10	39.20

J17-190 Çok Amaçlı Makas (Düz)



Hafif metal folyalar, kumaş, mukavva, kağıt ve plastik v.b. kesmek için, düz kesim paslanmaz çelik bıçaklar, yaylı mekanizma, çift renkli ergonomik saplar

KOD NO	mm	mm	mm	FİYAT/TL
J17-190	40	190	6	40.20

J17-190B Çok Amaçlı Makas (Eğri)



Hafif metal folyalar, kumaş, mukavva, kağıt ve plastik v.b. kesmek için, eğri kesim paslanmaz çelik bıçaklar, yaylı mekanizma, çift bileşenli ergonomik saplar

KOD NO	mm	mm	mm	FİYAT/TL
J17-190B	40	190	6	42.95

J18 Serisi Ofis Makasları



Kumaş, kauçuk, deri, karton vb. kesimler için, paslanmaz çelik bıçaklar, çift bileşenli ergonomik sap

KOD NO	mm	mm	mm	FİYAT/TL
J18-230	84	230	10	21.65
J18-250	104	250	10	22.45



J22-215R
Bağ Makası (Döner Saplı)



SK-5 çeliği değiştirilebilir bıçaklar, döner sap mekanizması hafif dövme alüminyum saplar

KOD NO	mm		FİYAT/TL
J22-215R	210	6	78.75

J22-215RR
Yedek Bıçak (J22-215R için)



KOD NO	J22-215R		FİYAT/TL
J22-215RR	J22-215R	1	11.35

J22-215P
Bağ Makası

TS 3306



SK-5 çeliği değiştirilebilir bıçaklar, hafif dövme alüminyum saplar, PVC kaplı saplar

KOD NO	mm		FİYAT/TL
J22-215P	210	6	57.60

J22-215PR
Yedek Bıçak (J22-215P için)



KOD NO	J22-215P		FİYAT/TL
J22-215PR	J22-215P	1	11.55



J23-190
Hasat Makası



Hasat zamanında kullanım için, SK-5 çeliği, PVC saplar

KOD NO	mm	mm		FİYAT/TL
J23-190	53	190	10	21.10

J24-180
Budama Testeresi



3 açılı keskinleştirilmiş dişler, yüksek karbon çeliği, katlanabilir ve emniyet kilitti çift bileşenli ergonomik sap

KOD NO	mm/inch	TPI*		FİYAT/TL
J24-180	180-7"	7	12	37.50

*TPI: İnç başına düşen diş sayısı

J30-300
Testere Kolu (Saptan Ayarlı)



yeni tasarım

12" - 300 mm yedekler için, hızlı yedek değiştirme, çelik boru gövde, alüminyum ergonomik sap, elektrostatik toz boya kaplı gövde, 1xJ35-24B testere bacağı

KOD NO	mm		FİYAT/TL
J30-300	430	6	52.35

J32-300
Testere Kolu



12" - 300 mm yedek testere için, döküm sap (elektrostatik toz boya kaplı), 1xJ35-24B testere yedeği ile sevk edilir

KOD NO	mm		FİYAT/TL
J32-300	425	6	22.45

J35.C Serisi
Testere Yedekleri (Süper HSS Bi-Metal) - 10'lü Paket

DuraMAX

DIN 6494, ISO 2336-1



Kırılmaz

DuraMAX kalitesi, süper HSS dişler, yay çeliği gövde
Fiyatlar 10 adet içindir

KOD NO	mm	TPI*		FİYAT/TL
J35-18C	300	18	10 pk.	58.55
J35-24C	300	24	10 pk.	58.55

*TPI: İnç başına düşen diş sayısı

J35.B Serisi
Testere Yedekleri (HSS Bi-Metal) - 10'lü Paket

DIN 6494, ISO 2336-1



Kırılmaz

Sert metalleri kesmek için, HSS dişler, yay çeliği gövde
Fiyatlar 10 adet içindir

KOD NO	mm	TPI*		FİYAT/TL
J35-18B	300	18	10 pk.	49.60
J35-24B	300	24	10 pk.	49.60

*TPI: İnç başına düşen diş sayısı

J36-150
Mini Testere Kolu

DIN 6473



6" - 150 mm yedekler ile kullanım, demir ve yumuşak telleri kesmek için, alüminyum gövde ve sap

KOD NO	mm		FİYAT/TL
J36-150	260	12	11.80

J36-R
Mini Testere Yedeği - 10'lü Paket

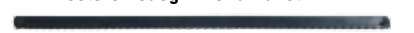

Demir ve yumuşak metalleri kesmek için, pimli tasarım, J36-150 Mini Testere kolu ile kullanım

Fiyat 10 adet içindir

KOD NO	mm	TPI*		FİYAT/TL
J36-R	150	18	10 pk.	5.65

*TPI: İnç başına düşen diş sayısı

J40 Serisi Delik Açma Testereleri (Super HSS Bi-Metal)

DuraMAX



DuraMAX kalitesi, 4/6 değişken diş yapısı, süper HSS alaşımli dişler, yay çeliği gövde

KOD NO	Ø mm	Ø mm	mm	mm	FİYAT/TL
J40-014	14	9/16	55	6	13.25
J40-016	16	5/8	55	6	14.55
J40-017	17	11/16	55	6	15.95
J40-019	19	3/4	50	6	16.45
J40-020	20	25/32	50	6	17.60
J40-021	21	13/16	50	6	18.60
J40-022	22	7/8	50	6	19.60
J40-024	24	15/16	50	6	20.25
J40-025	25	1	50	6	20.90
J40-027	27	1-1/16	50	6	21.40
J40-029	29	1-1/8	50	6	22.25
J40-030	30	1-3/16	50	6	22.25
J40-032	32	1-1/4	50	6	22.65
J40-033	33	1-5/16	50	6	23.55
J40-035	35	1-3/8	50	6	25.45
J40-037	37	1-7/16	50	6	25.90
J40-038	38	1-1/2	44	6	27.20
J40-040	40	1-9/16	44	6	27.20
J40-041	41	1-5/8	44	6	27.20
J40-043	43	1-11/16	44	6	28.05
J40-044	44	1-3/4	44	6	28.75
J40-046	46	1-13/16	44	6	29.35
J40-048	48	1-7/8	44	6	30.85
J40-051	51	2	44	6	31.70
J40-052	52	2-1/16	44	6	32.15
J40-054	54	2-1/8	44	6	33.20
J40-057	57	2-1/4	44	6	33.20
J40-060	60	2-3/8	44	6	34.50
J40-064	64	2-1/2	44	6	36.00
J40-065	65	2-9/16	44	6	36.25
J40-067	67	2-5/8	44	6	36.25
J40-070	70	2-3/4	44	6	38.00
J40-073	73	2-7/8	44	6	42.75
J40-076	76	3	44	6	42.75
J40-079	79	3-1/8	44	6	44.20
J40-083	83	3-1/4	44	6	49.05
J40-086	86	3-3/8	44	6	49.95
J40-089	89	3-1/2	44	6	51.35
J40-092	92	3-5/8	44	6	52.20
J40-095	95	3-3/4	44	6	54.50
J40-098	98	3-7/8	44	6	55.75
J40-102	102	4	44	6	59.80
J40-105	105	4-1/8	44	6	63.85
J40-111	111	4-3/8	44	6	69.40
J40-114	114	4-1/2	44	6	72.90
J40-121	121	4-3/4	44	6	76.30
J40-127	127	5	44	6	89.30
J40-140	140	5-1/2	44	6	105.00
J40-152	152	6	44	6	108.70



Ceta Form Delik Açma Testereleeri

Süper HSS dişler 4/6 değişken diş yapısı sayesinde kesimi zor malzemelerde dahi minimum titreşimle pürüzsüz kesim sağlar

Özel diş tasarımı sayesinde talaşlar daha verimli bir şekilde çapak atma yuvaları vasıtasıyla uzaklaşır.

Delik açma testereleri taşınır ve sabit matkaplar için uygundur.



DuraMAX

DuraMAX Ceta Form'un yüksek kaliteli elektrikli el aletleri aksesuarı programıdır. Bu program içinde bulunan bits uç, paç ve testere ağı gibi ürünler standart ürünlere göre daha uzun bir kullanım ömrünü garanti eder. Uzun dönem performansı, bu ürünlerdeki fiyat farkını önemsiz kılar. Deneyin ve kendiniz görün.

J40-A1 Adaptör No.1 (J40 Serisi için) - Altıgen Şaft



Sürücü: 11 mm (7/16"), Yiv: 1/2" - 20 UNF

KOD NO	Ø mm	mm	mm	FİYAT/TL
J40-A1	14- 29	93	10	18.05

J40-A2 Adaptör No.2 (J40 Serisi için) - Altıgen Şaft



Sürücü: 11 mm (7/16"), Yiv: 5/8" - 18 UNF

KOD NO	Ø mm	mm	mm	FİYAT/TL
J40-A2	30-152	116	10	33.15

J40-A3 Adaptör No.3 (J40 Serisi için) - SDS-Plus Şaft



Sürücü: SDS-Plus, Yiv: 1/2" - 20 UNF

KOD NO	Ø mm	mm	mm	FİYAT/TL
J40-A3	14- 29	130	6	25.50

J40-A4 Adaptör No.4 (J40 Serisi için) - SDS-Plus Şaft



Sürücü: SDS-Plus, Yiv: 5/8" - 18 UNF

KOD NO	Ø mm	mm	mm	FİYAT/TL
J40-A4	30-152	153	6	42.40

J40-PD Serisi Merkezleme Ucu (Adaptörler için)



KOD NO	Ø mm	mm	FİYAT/TL
J40-PD1	A1 ve A3 için	6 •	7.50
J40-PD2	A2 ve A4 için	6 •	9.55

J40-AA Adaptör Dönüştürücü



J40-A1 adaptörünün yivini 1/2" - 20 UNF'den 5/8" - 18 UNF'ye çevirir

KOD NO	mm	FİYAT/TL
J40-AA	1	4.00

J40-P13 13 Parça Delik Açma Testere Takımı

DuraMAX



KOD NO	mm	FİYAT/TL
J40-P13	1	273.80

KOD NO	Ø mm	mm	mm
J40	19, 22, 29, 35, 38, 44, 51, 57, 64 mm		
J40-A1	1/2"-20 UNF		
J40-A2	5/8"-18 UNF		
J40-AA	1/2" to 5/8"		
L	4 mm		

J40J-WB100
Dekupaj Testere Bıçağı
(Ahşap için-Normal Kesim) - 5'li Paket



Sert ve yumuşak ahşap, kontraplak ve plastik malzemeler için, 8 TPI diş, orta seviye kaba kesim, HCS, T tip sap
Fiyat 5 adet içindir

KOD NO	TYPE	mm	mm	FİYAT/TL
J40J-WB100	T111C	100	50 pk	5.00

*TPI: İnc başına düşen diş sayısı

J40J-WF100
Dekupaj Testere Bıçağı
(Ahşap için-Hızlı Kesim) - 5'li Paket



Sert ve yumuşak ahşap, kontraplak ve plastik malzemeler için, 6 TPI diş, hızlı ve düz kesim, HCS, T tip sap
Fiyat 5 adet içindir

KOD NO	TYPE	mm	mm	FİYAT/TL
J40J-WF100	T144D	100	50 pk	7.55

*TPI: İnc başına düşen diş sayısı

J40J-WF100C
Dekupaj Testere Bıçağı
(Ahşap için-Hızlı/Eğik Kesim) - 5'li Paket



Sert ve yumuşak ahşap, kontraplak ve plastik malzemeler için, 6 TPI diş, hızlı ve eğik kesim, HCS, T tip sap
Fiyat 5 adet içindir

KOD NO	TYPE	mm	mm	FİYAT/TL
J40J-WF100C	T244D	100	50 pk	7.55

*TPI: İnc başına düşen diş sayısı

J40J-WC100
Dekupaj Testere Bıçağı
(Ahşap için-Temiz Kesim) - 5'li Paket



Sert ve yumuşak ahşap, kontraplak ve plastik malzemeler için, 5-6 TPI diş, temiz ve çapaksız kesim, HCS, T tip sap
Fiyat 5 adet içindir

KOD NO	TYPE	mm	mm	FİYAT/TL
J40J-WC100	T101D	100	50 pk	9.40

*TPI: İnc başına düşen diş sayısı

J40J-MB075
Dekupaj Testere Bıçağı
(Metal için-Normal Kesim) - 5'li Paket



3 mm kalınlığa kadar metalleri kesim için, 24 TPI diş, düz kesim, HCS, T tip sap
Fiyat 5 adet içindir

KOD NO	TYPE	mm	mm	FİYAT/TL
J40J-MB075	T118A	75	50 pk	12.05

*TPI: İnc başına düşen diş sayısı

J40J-A100
Dekupaj Testere Bıçağı
(Alüminyum için) - 5'li Paket



Alüminyum, demir dışı metal ve plastik kesim için, 8 TPI diş, düz kesim HCS, T tip sap
Fiyat 5 adet içindir

KOD NO	TYPE	mm	mm	FİYAT/TL
J40J-A100	T127D	100	50 pk	14.15

*TPI: İnc başına düşen diş sayısı

J41 Serisi
Marangoz Testereleri



3 açılı keskinleştirilmiş dişler, sürtünmeyi azaltıcı kaplama, 7 TPI dişler, SK 5 çeliği gövde, yumuşak tutuşlu çift bileşenli ergonomik sap

KOD NO	mm/inch	mm	mm	FİYAT/TL
J41-207	500-20"	610	6	44.25
J41-227	550-22"	660	6	48.00

*TPI: İnc başına düşen diş sayısı

J44-067
Alçıpan Testeresi



Alçı paneller, sunta veya elyaf kesimi için, hassas işlenmiş 7 TPI dişler, yüksek karbon çeliği gövde, yumuşak tutuşlu çift bileşenli ergonomik sap

KOD NO	mm/inch	mm	mm	FİYAT/TL
J44-067	160-6"	300	6	16.75

*TPI: İnc başına düşen diş sayısı

J45CM
C-Max Maket Bıçağı - 18 mm



Paslanmaz çelik bıçak yuvası, otomatik kilit mekanizması, yumuşak tutuşlu sap, krom kaplama, 2xJ45-RDM yedek bıçak ile sevk edilir

KOD NO	mm	mm	mm	FİYAT/TL
J45CM	165	18	24	14.85

Teşhir kartlı

KOD NO	mm	mm	mm	FİYAT/TL
J45CMX	165	18	12	15.85

J45CP
C-Pro Maket Bıçağı - 18 mm



Paslanmaz çelik bıçak yuvası, otomatik kilit mekanizması, yumuşak tutuşlu sap, 2xJ45-RDM yedek bıçak ile sevk edilir

KOD NO	mm	mm	mm	FİYAT/TL
J45CP	165	18	24	12.80

Teşhir kartlı

KOD NO	mm	mm	mm	FİYAT/TL
J45CPX	165	18	12	13.80

J45C
Compact Maket Bıçağı - 18 mm



Paslanmaz çelik bıçak yuvası, otomatik kilit mekanizması, ergonomik sap, 2xJ45-R yedek bıçak ile sevk edilir

KOD NO	mm	mm	mm	FİYAT/TL
J45C	163	18	24	11.00

J45-07
Maket Bıçağı (Metal Gövde) - 18 mm



Metal bıçak yuvası, otomatik kilit mekanizması, metal gövde, 1xJ45-R yedek bıçak ile sevk edilir

KOD NO	mm	mm	mm	FİYAT/TL
J45-07	155	18	24	11.75

Ceta Form Eğeler

E Standart eğeler – Şekillendirilmiş parçaların yüzey işlemlerinde kullanım için.

S Testere eğeleri – Ağaç testere ve benzer ince kenarları keskinleştirmek için.

R Törpü – Ağaç, deri ve benzer yumuşak malzemelerde kullanım için.

Çift kesim: Çelik ve diğer malzemelerde kullanım.

Tek kesim: Testere keskinleştirmek, ince yüzey elde etmede kullanım.

Raspa kesim: Ahşap ve yumuşak malzemelerde kullanım.

J55 Serisi Standart Eğeler



E

Yüksek karbon içerikli çelik, çift kesim yüzeyler

KOD NO	mm	mm	FİYAT/TL
Kalın			
J55-106	150 – 6"	16	12 • 8.00
J55-108	200 – 8"	20	12 • 9.55
J55-110	250 – 10"	25	12 • 12.20
J55-112	300 – 12"	30	6 • 17.55
Orta			
J55-206	150 – 6"	16	12 • 8.85
J55-208	200 – 8"	20	12 • 9.70
J55-210	250 – 10"	25	12 • 13.00
J55-212	300 – 12"	30	6 • 18.70
İnce			
J55-306	150 – 6"	16	12 • 9.55
J55-308	200 – 8"	20	12 • 10.55
J55-310	250 – 10"	25	12 • 13.40
J55-312	300 – 12"	30	6 • 20.70

J55-H Serisi Standart Eğeler (Ergonomik Saplı)



E

Özellikler J55 serisi ile aynıdır, çift bileşenli ergonomik saplı

KOD NO	mm	mm	FİYAT/TL
Kalın			
J55-106H	150 – 6"	16	6 • 13.00
J55-108H	200 – 8"	20	6 • 14.80
J55-110H	250 – 10"	25	6 • 17.45
J55-112H	300 – 12"	30	6 • 22.80
Orta			
J55-206H	150 – 6"	16	6 • 13.85
J55-208H	200 – 8"	20	6 • 14.95
J55-210H	250 – 10"	25	6 • 18.25
J55-212H	300 – 12"	30	6 • 23.95
İnce			
J55-306H	150 – 6"	16	6 • 14.55
J55-308H	200 – 8"	20	6 • 15.80
J55-310H	250 – 10"	25	6 • 18.65
J55-312H	300 – 12"	30	6 • 25.95

J45-RDM 18 mm Maket Bıçağı Yedeği - 10'lu Paket DuraMAX



DuraMAX kalitesi, SK-2 çeliği, aşınmaya dirençli keskin ağızlar, 7 bölmeli gövde
Fiyat 10 adet içindir

KOD NO	mm	mm	FİYAT/TL
J45-RDM	108	18	10 pk. 6.40

J45-R 18 mm Maket Bıçağı Yedeği - 10'lu Paket



Yüksek karbon çeliği, 7 bölmeli gövde
Fiyat 10 adet içindir

KOD NO	mm	mm	FİYAT/TL
J45-R	108	18	10 pk. 2.95

J46SL Slim9 Çelik Gövde Maket Bıçağı - 9 mm



İnce tasarım, paslanmaz çelik gövde, otomatik kilit mekanizması, cep askı klipsli

KOD NO	mm	mm	FİYAT/TL
J46SL	105	9	24 3.75

J46-R 9 mm Maket Bıçağı Yedeği - 10'lu Paket



Yüksek karbon çeliği, 12 bölmeli gövde
Fiyat 10 adet içindir

KOD NO	mm	mm	FİYAT/TL
J46-R	85	9	10 pk. 1.65

J47SPQ Katlanır Maket Bıçağı (Trapez Tipi Yedekli)



Hızlı bıçak değiştirme mekanizması, alüminyum gövde, katlanabilir tasarım, baş parmak yuvası, kemer klipsi, yumuşak kavramalı tutuş

KOD NO	mm	mm	FİYAT/TL
J47SPQ	158	19	12 36.85

J47TK Maket Bıçağı (Trapez Tipi Yedekli)



Yeni

Güvenli bıçak değiştirme mekanizması, zamak gövde (toz kaplama yüzey), ergonomik tutuş, 1xJ47-R yedek bıçak ile sevk edilir

KOD NO	mm	mm	FİYAT/TL
J47TK	175	19	10 18.95

J47TK-S Emniyetli Maket Bıçağı (Trapez Tipi Yedekli)



Yeni

Güvenli bıçak değiştirme ve yaylı emniyet mekanizması, zamak gövde (toz kaplama yüzey), ergonomik tutuş, 1xJ47-R yedek bıçak ile sevk edilir

KOD NO	mm	mm	FİYAT/TL
J47TK-S	175	19	10 20.10

J47-R Trapez Tipi Maket Bıçağı Yedeği - 10'lu Paket



Yüksek karbon çeliği
Fiyat 10 adet içindir

KOD NO	mm	mm	FİYAT/TL
J47-R	60	19	10 pk. 3.80



J56 Serisi
Yarım Yuvarlak Eğeler



Yüksek karbon içerikli çelik, çift kesim yüzeyler, uca doğru incelen gövde ve kenarlar

KOD NO	mm "	mm		FİYAT/TL
Kalın				
J56-106	150 – 6"	16	12 •	11.50
J56-108	200 – 8"	20	12 •	13.40
J56-110	250 – 10"	24.5	12 •	15.60
J56-112	300 – 12"	29.5	6 •	24.45
Orta				
J56-206	150 – 6"	16	12 •	12.55
J56-208	200 – 8"	20	12 •	14.45
J56-210	250 – 10"	24.5	12 •	17.85
J56-212	300 – 12"	29.5	6 •	26.85
İnce				
J56-306	150 – 6"	16	12 •	13.05
J56-308	200 – 8"	20	12 •	15.35
J56-310	250 – 10"	24.5	12 •	18.30
J56-312	300 – 12"	29.5	6 •	28.35

J57 Serisi
Yuvarlak Eğeler



Yüksek karbon içerikli çelik, çift kesim yüzeyler, uca doğru incelen gövde

KOD NO	mm "	mm		FİYAT/TL
Kalın				
J57-106	150 – 6"	6	12 •	8.05
J57-108	200 – 8"	7.5	12 •	8.55
J57-110	250 – 10"	9.5	12 •	10.00
J57-112	300 – 12"	12	6 •	15.15
Orta				
J57-206	150 – 6"	6	12 •	8.70
J57-208	200 – 8"	7.5	12 •	8.95
J57-210	250 – 10"	9.5	12 •	10.60
J57-212	300 – 12"	12	6 •	16.15

J58 Serisi
Kare Eğeler



Yüksek karbon içerikli çelik, çift kesim yüzeyler, uca doğru incelen gövde

KOD NO	mm "	mm		FİYAT/TL
Kalın				
J58-108	200 – 8"	8	12 •	9.45
J58-110	250 – 10"	9.5	12 •	10.95
J58-112	300 – 12"	12	6 •	16.75
Orta				
J58-208	200 – 8"	8	12 •	10.40
J58-210	250 – 10"	9.5	12 •	11.90
J58-212	300 – 12"	12	6 •	18.05

J56-H Serisi
Yarım Yuvarlak Eğeler (Ergonomik Saplı)



Özellikler J56 serisi ile aynıdır, çift bileşenli ergonomik saplı

KOD NO	mm "	mm		FİYAT/TL
Kalın				
J56-106H	150 – 6"	16	6	16.50
J56-108H	200 – 8"	20	6	18.65
J56-110H	250 – 10"	24.5	6	20.85
J56-112H	300 – 12"	29.5	6	29.70
Orta				
J56-206H	150 – 6"	16	6	17.55
J56-208H	200 – 8"	20	6	19.70
J56-210H	250 – 10"	24.5	6	23.10
J56-212H	300 – 12"	29.5	6	32.10
İnce				
J56-306H	150 – 6"	16	6	18.05
J56-308H	200 – 8"	20	6	20.60
J56-310H	250 – 10"	24.5	6	23.55
J56-312H	300 – 12"	29.5	6	33.60

J57-H Serisi
Yuvarlak Eğeler (Ergonomik Saplı)



Özellikler J57 Serisi ile aynı, çift bileşenli ergonomik saplı

KOD NO	mm "	mm		FİYAT/TL
Kalın				
J57-106H	150 – 6"	6	6	13.05
J57-108H	200 – 8"	7.5	6	13.55
J57-110H	250 – 10"	9.5	6	15.25
J57-112H	300 – 12"	12	6	20.40
Orta				
J57-206H	150 – 6"	6	6	13.70
J57-208H	200 – 8"	7.5	6	13.95
J57-210H	250 – 10"	9.5	6	15.85
J57-212H	300 – 12"	12	6	21.40

J58-H Serisi
Kare Eğeler (Ergonomik Saplı)



Özellikler J58 serisi ile aynıdır, çift bileşenli ergonomik saplı

KOD NO	mm "	mm		FİYAT/TL
Kalın				
J58-108H	200 – 8"	8	6	14.45
J58-110H	250 – 10"	9.5	6	16.20
J58-112H	300 – 12"	12	6	22.00
Orta				
J58-208H	200 – 8"	8	6	15.40
J58-210H	250 – 10"	9.5	6	17.15
J58-212H	300 – 12"	12	6	23.30

HANGİ SAP HANGİ EĞE İÇİN ?

	6"	7"	8"	10"	12"
Standart Eğeler					
	J55 Standart Eğe	J71-03	–	J71-05	J71-05
	J56 Yarım Yuvarlak Eğe	J71-03	–	J71-05	J71-05
	J57 Yuvarlak Eğe	J71-04	–	J71-06	J71-06
	J58 Kare Eğe	–	–	J71-04	J71-06
	J59 Üçgen Eğe	–	–	J71-04	J71-06
Testere Eğeleri					
	J64 Mil Eğesi	J71-03	–	J71-05	J71-05
	J65 Üç Köşe Testere Eğesi	J71-04	J71-06	J71-06	–
Törpüler					
	J67 Standart Törpü	–	–	J71-05	J71-05
	J68 Yarım Yuvarlak Törpü	–	–	J71-05	J71-05
	J70 Yuvarlak Törpü	–	–	J71-04	J71-06

J59 Serisi Üç Köşe Eğeler



Yüksek karbon içerikli çelik, çift kesim yüzeyler, uca doğru incelen gövde

KOD NO	mm "	mm		FİYAT/TL
Kalın				
J59-108	200 - 8"	15	12 •	10.80
J59-110	250 - 10"	17.5	12 •	14.85
J59-112	300 - 12"	20	6 •	18.10
Orta				
J59-208	200 - 8"	15	12 •	11.90
J59-210	250 - 10"	17.5	12 •	15.60
J59-212	300 - 12"	20	6 •	19.65

J59-H Serisi Üç Köşe Eğeler (Ergonomik Saplı)



Özellikler J59 serisi ile aynıdır, çift bileşenli ergonomik saplı

KOD NO	mm "	mm		FİYAT/TL
Kalın				
J59-108H	200 - 8"	15	6	15.80
J59-110H	250 - 10"	17.5	6	20.10
J59-112H	300 - 12"	20	6	23.35
Orta				
J59-208H	200 - 8"	15	6	16.90
J59-210H	250 - 10"	17.5	6	20.85
J59-212H	300 - 12"	20	6	24.90

J64 Serisi Mil Eğeleri



Yüksek karbon içerikli çelik, tek kesim yüzeyler, bir kenarı yuvarlak

KOD NO	mm "	mm		FİYAT/TL
Orta				
J64-206	150 - 6"	16	12 •	7.45
J64-208	200 - 8"	20	12 •	8.80
J64-210	250 - 10"	25	12 •	11.20
J64-212	300 - 12"	30	6 •	17.20

J64-H Serisi Mil Eğeleri (Ergonomik Saplı)



Özellikler J64 serisi ile aynıdır, çift bileşenli ergonomik saplı

KOD NO	mm "	mm		FİYAT/TL
Orta				
J64-206H	150 - 6"	16	6	12.45
J64-208H	200 - 8"	20	6	14.05
J64-210H	250 - 10"	25	6	16.45
J64-212H	300 - 12"	30	6	22.45

J65 Serisi Üç Köşe Testere Eğeleri



Yüksek karbon içerikli çelik, tek kesim yüzeyler

KOD NO	mm "	mm		FİYAT/TL
Kalın				
J65-106	150 - 6"	12	12 •	5.85
J65-107	175 - 7"	14	12 •	6.75
J65-108	200 - 8"	16	12 •	7.95
Orta				
J65-204	100 - 4"	6	12 •	4.65
J65-245	112 - 4-1/2"	7	12 •	4.80
J65-205	125 - 5"	7	12 •	5.05
J65-206	150 - 6"	9	12 •	5.35

J65-H Serisi Üç Köşe Testere Eğeleri (Ergonomik Saplı)



Özellikler J65 serisi ile aynıdır, çift bileşenli ergonomik saplı

KOD NO	mm "	mm		FİYAT/TL
Kalın				
J65-106H	150 - 6"	12	6	10.85
J65-107H	175 - 7"	14	6	12.00
J65-108H	200 - 8"	16	6	13.20

J66 Serisi Motor Eğeleri



Yüksek karbon içerikli çelik, tek kesim yüzeyler

KOD NO		mm	mm	mm "		FİYAT/TL
Orta						
J66-640	5/32	4	150 - 6"	12 •		3.20
J66-848	3/16	4.8	200 - 8"	12 •		3.20
J66-855	7/32	5.5	200 - 8"	12 •		3.20

J67 Serisi Standart Törpüler



Yüksek karbon içerikli çelik, raspa kesim yüzeyler

KOD NO	mm "	mm		FİYAT/TL
Kalın				
J67-108	200 - 8"	20	12 •	9.60
J67-110	250 - 10"	25	12 •	11.95

J67-H Serisi Standart Törpüler (Ergonomik Saplı)



Özellikler J67 serisi ile aynıdır, çift bileşenli ergonomik saplı

KOD NO	mm "	mm		FİYAT/TL
Kalın				
J67-108H	200 - 8"	20	6	14.85
J67-110H	250 - 10"	25	6	17.20

J68 Serisi Yarım Yuvarlak Törpüler



Yüksek karbon içerikli çelik, raspa kesim yüzeyler, uca doğru incelen gövde

KOD NO	mm "	mm		FİYAT/TL
Kalın				
J68-108	200 - 8"	20	12 •	15.55
J68-110	250 - 10"	24	12 •	18.40
J68-112	300 - 12"	29	6 •	23.45

J68-H Serisi Yarım Yuvarlak Törpüler (Ergonomik Saplı)



Özellikler J68 serisi ile aynıdır, çift bileşenli ergonomik saplı

KOD NO	mm "	mm		FİYAT/TL
Kalın				
J68-108H	200 - 8"	20	6	20.80
J68-110H	250 - 10"	24	6	23.65
J68-112H	300 - 12"	29	6	28.70



J70 Serisi
Yuvarlak Törpüler



Yüksek karbon içerikli çelik, raspa kesim yüzeyler, uca doğru incelen gövde

KOD NO	mm "	mm		FİYAT/TL
Kalın				
J70-108	200 - 8"	8	12 •	8.35
J70-110	250 - 10"	10	12 •	11.25

J70-H Serisi
Yuvarlak Törpüler (Ergonomik Saplı)



Özellikler J70 serisi ile aynıdır, çift bileşenli ergonomik sap

KOD NO	mm "	mm		FİYAT/TL
Kalın				
J70-108H	200 - 8"	8	6	13.35
J70-110H	250 - 10"	10	6	16.50

J71 Serisi
Ergonomik Eğe Sapları



Raspalar, standart ve testere eğelerle kullanım için, askı delikli çift bileşenli ergonomik sap

KOD NO	mm		FİYAT/TL
J71-03	95	12	3.60
J71-04	95	12	3.60
J71-05	103	12	3.80
J71-06	103	12	3.80



J72-A Serisi
5 Parça Eğe Takımları (Kombinasyon A)



KOD NO		FİYAT/TL
J72-0851A	1	76.40

	J55-108H	200 mm
	J55-208H	200 mm
	J56-108H	200 mm
	J57-108H	200 mm
	J58-108H	200 mm

J72-1051A	1	88.00
-----------	---	-------

	J55-110H	250 mm
	J55-210H	250 mm
	J56-110H	250 mm
	J57-110H	250 mm
	J58-110H	250 mm

J72-B Serisi
5 Parça Eğe Takımları (Kombinasyon B)



KOD NO		FİYAT/TL
J72-0851B	1	77.25

Kalın Kesim

	J55-108H	200 mm
	J56-108H	200 mm
	J57-108H	200 mm
	J58-108H	200 mm
	J59-108H	200 mm

J72-0852B	1	80.90
-----------	---	-------

Orta Kesim

	J55-208H	200 mm
	J56-208H	200 mm
	J57-208H	200 mm
	J58-208H	200 mm
	J59-208H	200 mm

J75-R06
6 Parça Saatçi Eğe Takımı



KOD NO		FİYAT/TL
J75-R06	10	20.00

	Sivri Uçlu Lama Eğe	7.3 x 1.8 x 160 mm
	Düz Lama Eğe	7.3 x 1.8 x 160 mm
	Üçgen Eğe	Ø 3.4 x 160 mm
	Yuvarlak Eğe	Ø 3.4 x 160 mm
	Kare Eğe	5.0 x 160 mm
	Yarım Yuvarlak Eğe	7.3 x 2.6 x 160 mm

J76-R06
6 Parça Elmas Eğe Takımı



KOD NO		FİYAT/TL
J76-R06	10	25.85

	Bıçak Tipi Elmas Eğe (160 mm)
	Yassı Elmas Eğe (160 mm)
	Üçgen Elmas Eğe (160 mm)
	Yuvarlak Elmas Eğe (160 mm)
	Kare Elmas Eğe (160 mm)
	Yarım Yuvarlak Elmas Eğe (160 mm)

INFO

SJ72-1-60

60 Parça Eğe Teşhir Standı
Bölüm 15 / Sayfa 175



11

CETA FORM[®]

Çekiç ve Keskiler



Ceta Form Tesviyeci Çekiçleri

Özellikle metallerde kullanım için amaçlanmıştır. Kavisli ahşap sap, ergonomik yapısı sayesinde güçlü kavrama sağlar.



Çekiç metalinden daha sert olan yüzeylere vurmuyunuz

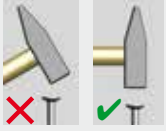

Çalışma esnasında çekiç yüzeye dik olarak temas etmelidir.

Özel çelik kama ile sap kısmına sabitlenmiş kafa.

Sıcak dövülmüş, kaliteli özel alet çeliği

Çifte fırınlanmış kontrollü ahşap sap

52-56 HRC'de induksiyon ile sertleştirilmiş vurma yüzeyi

L01 Serisi Tesviyeci Çekiçleri

DIN 1041, ISO 15601, TS 5



Özel çelik kama ile sapa sabitlenmiş kafa, induksiyonla sertleştirilmiş vurma yüzeyleri, kaliteli özel alet çeliği, dişbudak ağacından üretilmiş sap

KOD NO	gr	mm		FİYAT/TL
L01-100	100	265	6	10.70
L01-200	200	280	6	13.95
L01-300	300	300	6	17.00
L01-500	500	320	6	22.40
L01-1000	1000	360	6	35.10
L01-1500	1500	380	4	41.75
L01-2000	2000	400	4	52.80

L01-H Serisi Yedek Sap (L01 Serisi için)



Dişbudak ağacından üretilmiş sap, sabitleme kamışı ile birlikte

KOD NO	gr	mm		FİYAT/TL
L01-H100	100	265	12	3.40
L01-H200	200	280	12	3.40
L01-H300	300	300	12	3.90
L01-H500	500	320	12	4.35
L01-H1000	1000	360	12	5.45
L01-H1500	1500	380	6	6.50
L01-H2000	2000	400	6	6.50



L12 Serisi Plastik Kafalı Çekiçler

TS 5-28



Değiştirilebilen plastik kafalar, kaliteli döküm gövde (elektrostatik toz boya) dişbudak ağacından üretilmiş sap

KOD NO	mm	mm		FİYAT/TL
L12-30	30	280	6	20.70
L12-40	40	300	6	28.65
L12-50	50	340	6	34.90

L12-R Serisi Yedek Kafa (L12 Serisi için) - Tek



Darbelerle dayanıklı plastik, sertleştirilmiş vida

KOD NO	mm	M		FİYAT/TL
L12-R30	30	M12	6 •	5.25
L12-R40	40	M16	6 •	7.20
L12-R50S	50	M20	6 •	9.60

L16 Serisi Lastik Tokmaklar

DIN 5128, TS 5-27



Sert kauçuk kafa, kaliteli ergonomik ahşap sap

KOD NO	mm	mm		FİYAT/TL
L16-30	55	300	6	9.50
L16-40	60	310	6	11.05
L16-50	65	315	6	12.20

L25 Serisi Düz Keskiçler (Oluklu Tip)

DIN 6453, TS 492-1



stok sorunuz

Kesme ve şekillendirme işlemleri için, 60° eğimli tekrar bilenebilir uç, Krom Molibden çeliği, mat krom kaplı yüzey

KOD NO	mm	mm		FİYAT/TL
L25-125	125	17	12	14.80
L25-150	150	21	12	18.85
L25-200	200	26	12	28.00
L25-250	250	29	6	33.45
L25-300	300	34	6	42.30

L25G Serisi Plastik Korumalar (L25 Serisi için)



stok sorunuz

Darbeye dayanıklı plastik, sıkı geçme dizayn

KOD NO	mm		FİYAT/TL
L25G-250	117	6	8.80
L25G-300	117	6	8.80

L25-G Serisi Plastik Korumalı Düz Keskiçler (Oluklu Tip)



stok sorunuz

Özellikler L25 serisi ile aynıdır, ergonomik el koruma saplı

KOD NO	mm	mm		FİYAT/TL
L25-250G	250	29	6	42.25
L25-300G	300	34	6	51.10

L27 Serisi Düz Keskiler (Tesviyeci Tipi)

DIN 6453, TS 492-1



Metalleri kesmek, şekillendirmek ve kaldırmak için keskiler, Krom Molibden çeliği, parlak krom kaplı yüzey

KOD NO	mm	mm	mm	FİYAT/TL
L27-125	125	12	12	12.75
L27-150	150	16	12	18.80
L27-175	175	20	12	25.00

L28 Serisi Tırnak Keskiler

DIN 6453, TS 492-2



Anahtar yolu ve deliklerde yiv açmak ve kesmek için keskiler, Krom Molibden çeliği, parlak krom kaplı yüzey

KOD NO	mm	mm	mm	FİYAT/TL
L28-125	125	5	12	13.00
L28-150	150	7	12	19.20

L29 Serisi Nokta Zımbalar

DIN 7252, TS 2338-2



Metal ve diğer malzemelerde matkapla delmeye başlamadan önce işaretlemeye yarar, Krom Molibden çeliği, parlak krom kaplı yüzey

KOD NO	mm	mm	mm	FİYAT/TL
L29-4	4	120	12	8.95
L29-5	5	150	12	13.00

L30 Serisi Konik Pim Zımbalar

DIN 6458, TS 2338-1



Sıkışmış ve dar pimleri ve anahtarları gevşetmek veya perçin çakmak için zımbalar, Krom Molibden çeliği, parlak krom kaplı yüzey

KOD NO	mm	mm	mm	FİYAT/TL
L30-2	2	120	12	9.10
L30-3	3	120	12	9.10
L30-4	4	120	12	9.10
L30-5	5	120	12	9.10
L30-6	6	120	12	9.10

L31 Serisi Düz Pim Zımbalar

DIN 6450, TS 2338-3



Nokta zımbayla gevşetilmiş pimleri çıkarmak veya kaldırmak için zımbalar, Krom Molibden çeliği, parlak krom kaplı yüzey

KOD NO	mm	mm	mm	FİYAT/TL
L31-2	2	150	12	11.10
L31-3	3	150	12	11.10
L31-4	4	150	12	11.10
L31-5	5	150	12	11.10
L31-6	6	150	12	11.10
L31-8	8	150	12	12.75

L35-61 6 Parça Keski ve Zımba Takımı



KOD NO	mm	FİYAT/TL
L35-61	10	77.20

6 PC: L27-125, L27-150, L28-125, L29-4, L30-3, L31-4

L35-62 6 Parça Düz Pim Zımba Takımı

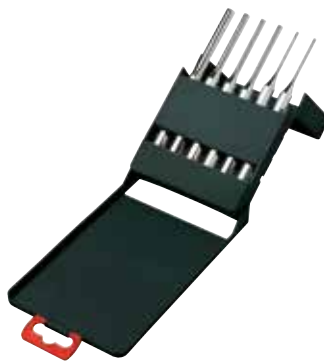

KOD NO	mm	FİYAT/TL
L35-62	10	74.05

6 PC: L31 2, 3, 4, 5, 6, 8 mm

L50 Serisi Düz Iskarpelalar

DIN 5139, ISO 2729, TS 531



Krom Vanadyum çeliği, hassas bilenmiş uçlar, korozyona karşı vernik kaplı yüzeyler, metal plakalı çift bileşenli ergonomik sap

KOD NO	mm	mm	mm	FİYAT/TL
L50-06	6	135	12	21.70
L50-08	8	135	12	21.70
L50-10	10	135	12	21.70
L50-12	12	135	12	21.70
L50-14	14	135	12	21.70
L50-16	16	135	12	21.70
L50-18	18	135	12	21.70
L50-20	20	140	12	21.70
L50-22	22	140	12	21.70
L50-25	25	140	12	23.75
L50-28	28	140	12	23.75
L50-30	30	140	12	25.00

L50-B3 3 Parça Düz Iskarpela Takımı



KOD NO	mm	FİYAT/TL
L50-B3	5	67.15

3 PC: L50-12, L50-18, L50-25

L50-W6 6 Parça Düz Iskarpela Takımı (Ahşap Kutulu)



KOD NO	mm	FİYAT/TL
L50-W6	1	148.85

6 PC: L50-06, L50-10, L50-12, L50-16, L50-20, L50-25

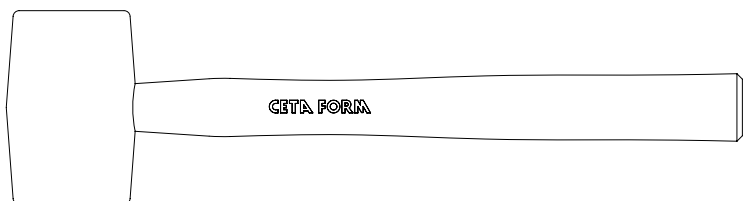
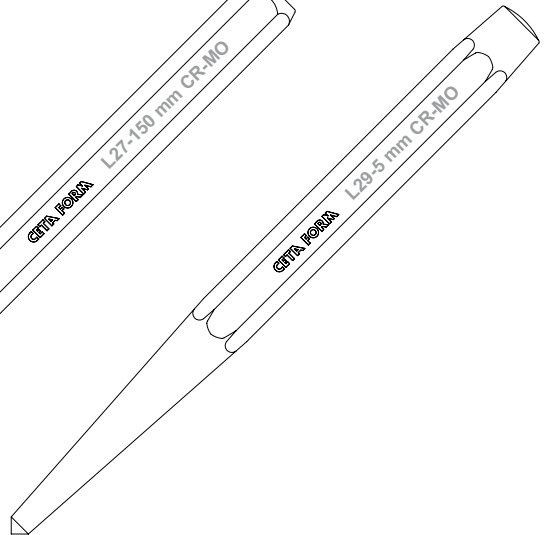
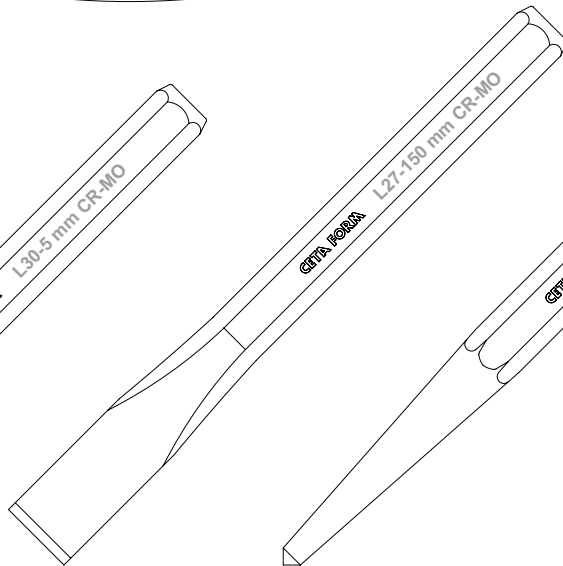
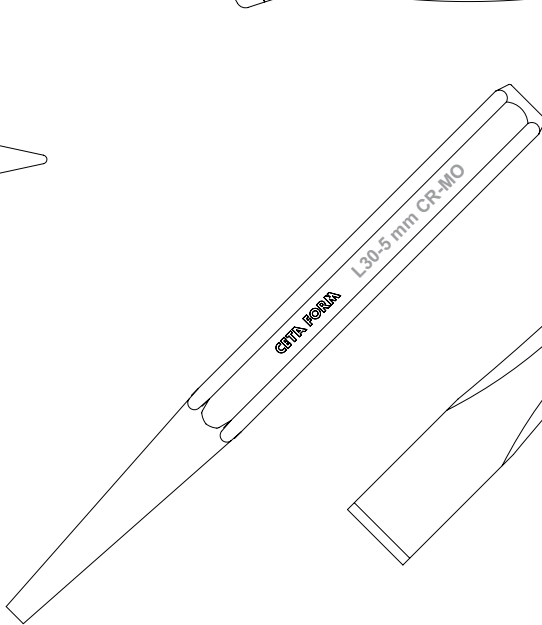
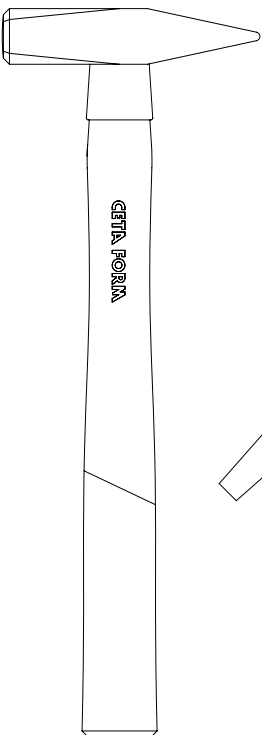
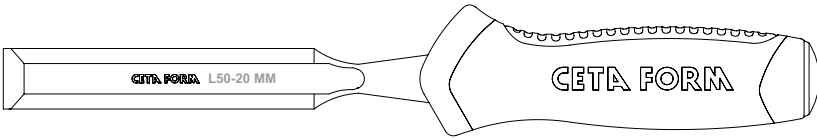
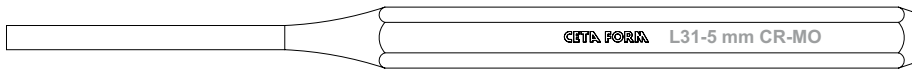
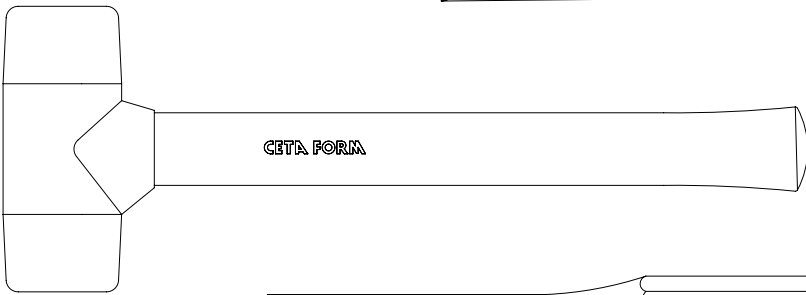
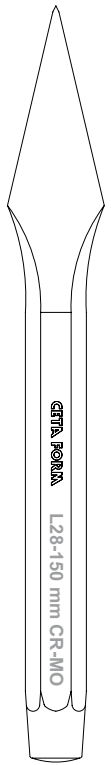
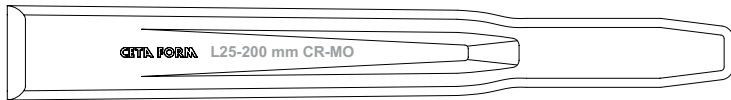
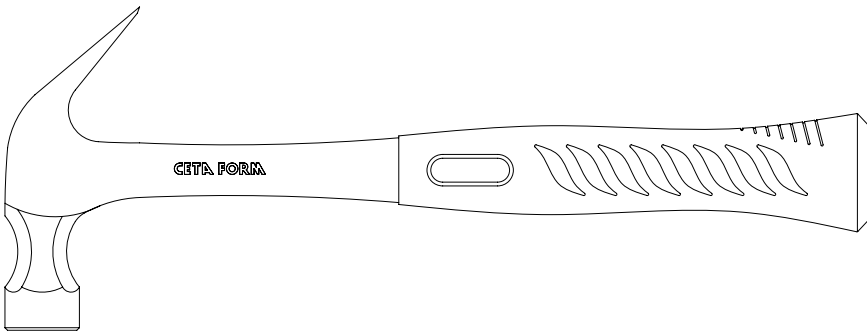

12

CETA FORM[®]

Özel Otomotiv Aletleri



TEST ALETLERİ

■ N11-02A Kompresyon Ölçüm Kiti (Benzinli Araçlar için)



ÇANTA GxYxD (mm)
325x140x40



Benzinli araçlarda kompresyon ölçümü yapmak için kullanılır. 150 mm uzunluğunda kaplinli adaptör ve 320 mm uzunluğunda 14/18 mm vida adaptörlü hortum tipi adaptörle sunulur

KOD NO	KAPASİTE psi / kPa	ÇANTA	FİYAT/TL
N11-02A	0-300 / 0-2000	1	144.75



N11-02A/1	Kompresyon Ölçüm Saati (Benzinli Araçlar için) - Ø70 mm	77.65
N11-02A/2	350 mm Esnek Adaptör (N11-02A/1 için) - M14	31.10
N11-02A/3	M18 Adaptör (N11-02A/2 ile birlikte kullanılır)	10.40
N11-02A/4	150 mm Kaplinli Adaptör (N11-02A/1 için)	25.65

■ N11-02B Kompresyon Ölçüm Kiti (Dizel Araçlar için)



ÇANTA GxYxD (mm)
380x280x60



Dizel araçlarda kompresyon ölçümü yapmak için kullanılır. İçeriğinde bulunan çeşitli enjektör ve kızdırma bujisi adaptörleri sayesinde birçok araca uygundur

KOD NO	KAPASİTE bar	ÇANTA	FİYAT/TL
N11-02B	0-70	1	773.55

■ N11-03 Vakum ve Basınç Test Kiti



ÇANTA GxYxD (mm)
350x310x90

Yakıt, ateşleme, aktarma organları ve klima sistemi dahil aracın çeşitli yerlerindeki problemleri tespit etmeye yardımcı olur, ayrıca fren ve debriyaj sisteminde sıvı değişimi için parçalar içerir

KOD NO	KAPASİTE bar	ÇANTA	FİYAT/TL
N11-03	(-1) - 4	1	444.25

■ N11-05 Dizel Enjektör Akış Test Kiti (Common Rail)



ÇANTA GxYxD (mm)
380x290x60



6 Silindire kadar common rail enjeksiyon sistemiyle çalışan dizel araçlarda geri dönen yakıt akışını ölçmeye yarar, yıpranmış ve hasar görmüş enjektörleri kolayca tespit eder, içeriğinde hızlı ölçüm için şişeler yer almaktadır

KOD NO	ÇANTA	FİYAT/TL
N11-05	1	249.10

■ N11-20 Mekanikçi Steteskopu



Motordan gelen seslerin kaynağını (zarar görmüş pistonlar, subaplar vs.) tespiti için kullanılır, plastik kulaklıklar, 80 mm sabit 210 mm ilave edilebilir sonda ucu

KOD NO	ÇANTA	FİYAT/TL
N11-20	12	51.70

SOĞUTMA VE YAKIT SİSTEMİ

■ N12-01 Soğutma Sistemi Basınç Test Kiti



ÇANTA GxYxD (mm)
410x380x90

Araçlarda soğutma sistemi basıncı ölçümü için kullanılır. İçeriğindeki çeşitli adaptörler sayesinde birçok araca uygundur.

KOD NO	ÇANTA	FİYAT/TL
N12-01	1	782.85

■ N12-05 Antifriz Bomesi



Radyatör içerisindeki etilen glikol (antifriz) yoğunluğunu ölçmek için kullanılır, tüp şeklinde cam gövde, kolay okunur skala

KOD NO	mm	ÇANTA	FİYAT/TL
N12-05	350	10	11.45

■ N12-10 Hortum Kelepçe Pensesi (Yaylı Kelepçeler için)



stok sorunuz

Hortum kelepçelerinin sökülmesi ve takılmasında kullanılır, yaylı tip kelepçeler için, nikel kaplı sap

KOD NO	mm	ÇANTA	FİYAT/TL
N12-10	220	6	49.85

■ **N12-10L**
Spiralli Hortum Kelepçe Pensesi
(Yaylı Kelepçeler için)





Hortum kelepçelerinin sökülmesi ve takılmasında kullanılır, yaylı tip kelepçeler için, ulaşılması zor yerler için spiral şaftlıdır (680 mm), siyah oksit kaplı yüzey, PVC kaplı sap

KOD NO	mm	FİYAT/TL
N12-10L	230	12 180.30

■ **N12-12**
Hortum Kelepçe Pensesi
(Kulaklı Kelepçeler için)





Yakıt, soğutma sistemleri ve vakum hortumlarında kullanılan kulak tipi kelepçeler için, nikel kaplı sap

KOD NO	mm	FİYAT/TL
N12-12	230	12 63.50

■ **N12-12HD**
Aks Körük Kelepçe Pensesi
(Torklu Sıkıştırmaya Uygun)



Aks körüklerinde bulunan kelepçelerin belirtilen tork değerinde sıkılması için, alüminyum alaşımlı dayanıklı ve hafif gövde, çelik tutucu çeneler, çift bileşenli ergonomik sap

KOD NO	mm	FİYAT/TL
N12-12HD	265	1 223.45



■ **N12-13**
Hortum Kelepçe Pensesi
(CLIC tip Kelepçeler için)



Clic ve Clic-R tipi tekrar kullanılabilen hortum kelepçeleri için, otomatik açılmayı sağlayan yay mekanizması, mangan fosfat kaplı yüzey, PVC kaplı sap

KOD NO	mm	FİYAT/TL
N12-13	180	6 59.75

■ **N12-1625**
Hortum Kelepçesi



Geçici olarak yakıt akışını durdurmak için kullanılır

KOD NO	mm	FİYAT/TL
N12-1625	25	1 23.80

■ **N12-25 Serisi**
Yakıt Tankı Dağıtım Modülü için Anahtarlar
(2 Kollu)



Yakıt tankı dağıtım modülü somunlarının sökülmesi ve takılmasında kullanılır, sac çeliği gövde, 2 kollu dizayn

KOD NO	mm	FİYAT/TL
N12-251	80 -120	24 1 75.75
N12-252	114 -174	24 1 83.60

■ **N12-253**
Yakıt Tankı Dağıtım Modülü için Anahtar
(3 Kollu)



Yakıt tankı dağıtım modülü somunlarının sökülmesi ve takılmasında kullanılır, sac çeliği gövde, 3 kollu dizayn

KOD NO	mm	FİYAT/TL
N12-253	75 - 160	24 1 96.70

ATEŞLEME SİSTEMİ

■ **C17-R Serisi**
3/8" Buji Lokmaları (Contalı)
ISO 11168





Ateşleme bujileri için, lastik tutucu contalar, 6 köşe, Krom Vanadyum çeliği, parlak krom kaplı yüzey

KOD NO	mm	FİYAT/TL
C17-R16	16 63 6	7.95
C17-R21	21 65 6	10.70

Teşhir kartlı			
C17-R16X	16 63 6	8.80	
C17-R21X	21 65 6	11.55	

■ **C27-R Serisi**
1/2" Buji Lokmaları (Contalı)
ISO 11168





Ateşleme bujileri için, lastik tutucu contalar, 6 köşe, Krom Vanadyum çeliği, parlak krom kaplı yüzey

KOD NO	mm	FİYAT/TL
C27-R14	14 67 6	9.70
C27-R16	16 67 6	9.70
C27-R21	21 67 6	12.50

Teşhir kartlı			
C27-R14X	14 67 6	10.55	
C27-R16X	16 67 6	10.55	
C27-R21X	21 67 6	13.35	



C27-RM Serisi
1/2" Buji Lokmaları (Mıknatıslı)

ISO 11168



Ateşleme bujileri için, mıknatıslı tutma özelliği, 6 köşe, Krom Vanadyum çeliği, parlak krom kaplı yüzey

KOD NO	Ømm	mm	mm	FİYAT/TL
C27-R16M	16	67	6	21.95
C27-R21M	21	67	6	25.10

Teşhir kartlı

KOD NO	Ømm	mm	mm	FİYAT/TL
C27-R16MX	16	67	6	22.80
C27-R21MX	21	67	6	25.95

B32-S Serisi
T Saplı Oynar Başlı Buji Lokma Anahtarları (Mıknatıslı)



Ateşleme bujileri için, uzun sap boyu ve mafsallı özelliği ile derin ve ulaşılması zor yerlerde rahat kullanım, mıknatıslı tutma özelliği, 6 köşe, Krom Vanadyum çeliği, parlak krom kaplı yüzey

KOD NO	Ømm	mm	mm	FİYAT/TL
B32-16S	16	510	6	71.75
B32-21S	21	510	6	82.25



R28S-P1420
20 Parça M14 C-Coil Hasarlı Dış Onarım Takımı (Buji Yuvaları İçin)



KUTU GxYxD (mm)
245 x 125 x 40



Hasarlı ve yıpranmış buji yuvası dişleri için tamir seti (M14 dişler için), patentli yerleştirme kolu, yüksek kalite paslanmaz çelik dişler, HSS kılavuz

KOD NO	FİYAT/TL
R28S-P1420	318.35

M14x1.25	
No. 8 - 3 parça montaj kolu	
2 mm L allen anahtar	
R28-SC14/1 M14x1.25 h: 7.7 mm (5 pc)	
R28-SC14/2 M14x1.25 h: 11.0 mm (5 pc)	
R28-SC14/3 M14x1.25 h: 15.0 mm (5 pc)	

N13-10R04
4 Parça 3/8" Kızdırma Bujisi Lokma Takımı



Tüm popüler kızdırma bujilerinin sökülme ve takılmasına uygun, 72 mm derinlikte, özel mafsallı lokmalar, 6 köşe, Krom Vanadyum çeliği, parlak krom kaplı yüzey

KOD NO	FİYAT/TL
N13-10R04	127.45

4 PC: 8, 9, 10, 12 mm

INFO

R28-SC Serisi

C-Coil Yaylar

Bölüm 14 / Sayfa 172



YAĞ SERVİSİ

N14-01 Serisi
Tas Tipi Yağ Filtre Anahtarları



Tas tipi, yağ filtrelerinin yuvalarına zarar vermeden sökülmesini sağlar, dar alanlar için ince profilli tasarım
Max. tork 115 Nm (85 lbf. ft)

N14-016514	Japon Arabaları
N14-016606	FIAT
N14-017612	FORD, PEUGEOT, RENAULT
N14-017614	BMW, MERCEDES, PORSCHE, VW, AUDI, SEAT
N14-018616	BMW, VOLVO
N14-019515	FORD: Transit van

KOD NO	Ømm	Kanallı	FİYAT/TL
N14-016514	65	14	12 17.65
N14-016606	66	6	12 17.65
N14-017612	76	12	12 18.05
N14-017614	76	14	12 18.05
N14-018616	86	16	12 18.05
N14-019515	95	15	12 18.75

N14-01S Serisi
Lokma Tipi Yağ Filtre Anahtarları



Çelik kartuşlu filtrelerde kullanmak için ince profil tasarım, Krom Vanadyum çeliği, mangan fosfat kaplı yüzey

N14-01S27	MERCEDES A-Class, FORD TDCI, NISSAN DCI, Renault
N14-01S32	OPEL Astra-G/Corsa-B/Zafira
N14-01S36	BMW 24V, FORD DuraTorq diesel / Transit, MERCEDES 116 MB Vito Cdi, OPEL 16V

KOD NO	Ømm	FİYAT/TL
N14-01S27	27	12 21.85
N14-01S32	32	12 24.25
N14-01S36	36	12 28.85

N14-027414
Tas Tipi Yağ Filtre Anahtarı (Alüminyum)



Tas tipi, yağ filtre yuvalarına zarar verme riskini minimuma indirmek için alüminyum gövde, dar alanlar için ince profilli tasarım

N14-027414	AUDI, BMW, MERCEDES, VW
------------	-------------------------

KOD NO	Ømm	Kanallı	FİYAT/TL
N14-027414	74	14	12 31.75

■ N14-01K09 9 Parça Tas Tipi Yağ Filtre Anahtar Takımı (Avrupa Araçlar İçin)



ÇANTA GxYxD (mm)
330X260X70

Piyasadaki çoğu Avrupa araçlar için uygun filtre anahtar takımı, 3/8" sürücülü, 3/8"E-1/2"D adaptör ile sunulur

KOD NO		FİYAT/TL
N14-01K09	1	199.25

9 PC:

N14-016606	66 mm	6 Kanallı
N14-017612	76 mm	12 Kanallı
N14-017614	76 mm	14 Kanallı
N14-018616	86 mm	16 Kanallı
N14-01S27	27 mm	6 Kanallı
N14-01S32	32 mm	6 Kanallı
N14-01S36	36 mm	6 Kanallı
N14-027414	74 mm	14 Kanallı
1/2">3/8"	Adaptör	

■ N14-03 Serisi Zincirli Yağ Filtre Anahtarları



Çift zincir sayesinde güvenli ve yüksek sıkıştırma kuvveti, oynar mafsallı, özel alet çeliği gövde, mat krom kaplı yüzey

KOD NO	Ø mm	mm		FİYAT/TL
N14-031	60-110	230	1	151.95
N14-032	60-160	230	1	179.15

■ N14-04 Serisi Metal Bantlı Yağ Filtre Anahtarları (Ayarlı)



Pimli çap ayarı, özel alet çeliği gövde, nikel kaplı yüzey, PVC daldırma sap

KOD NO	Ø mm	mm		FİYAT/TL
N14-041	60- 80	190	1	62.35
N14-042	80-110	190	1	68.55

■ N14-05 Serisi Kayışlı Yağ Filtre Anahtarları

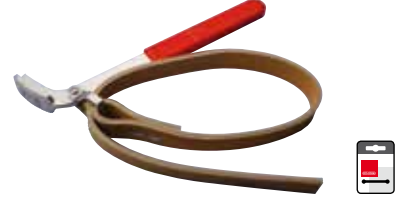

Kaydırma yapmayan sağlam kayış, özel takım çeliği, nikel kaplı yüzey, PVC daldırma sap

KOD NO	Ø max. mm	mm		FİYAT/TL
N14-051	160	225	6	46.60
N14-052	200	225	6	50.40

■ N14-05R Serisi Yedek Kayışlar (N14-05 Serisi için)



KOD NO			FİYAT/TL
N14-051R	N14-051	1	16.90
N14-052R	N14-052	1	20.30



N14-06
Metal Bantlı Yağ Filtre Anahtarı (Vidalı)



stok sorunuz

Yüksek dayanımlı kaymaz yüzeyli çelik kayış, döküm gövde, ayar topuzu

KOD NO	Ø mm	mm	mm	FİYAT/TL
N14-06	60-100	155	10	19.60

N14-06R
Yedek Metal Bant (N14-06 için)



KOD NO	KOD NO	FİYAT/TL
N14-06R	N14-06	10 • 3.35

N14-071
3 Kollu Yağ Filtre Anahtarı



3/8 SO DRIVE

stok sorunuz

Güç uygulandığında kapanan tırtıl yüzeyli bacaklar sayesinde yağ filtreleri sıkıca kavranır, 3/8" sürücülü, sağlam çelik gövde ve dişler, parlak krom kaplı yüzey, 3/8"E-1/2"D adaptör ile

KOD NO	Ø mm	FİYAT/TL
N14-071	65-120	1 48.95

N14-072
3 Kollu Yağ Filtre Anahtarı (Ticari Araçlar için)

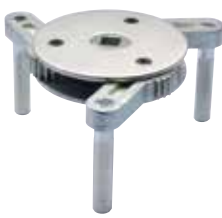

1/2 SO DRIVE

Ticari araçlar için, hava kurutucu kartuşlar için de kullanılır, kendinden ayarlı mekanizma, güç uygulandığında kapanan tırtıl yüzeyli bacaklar, 1/2" sürücülü

KOD NO	Ø mm	FİYAT/TL
N14-072	95-165	1 278.05

N14-10
Karter Tapa Anahtarı



stok sorunuz

Dişi karter tapa somunlarının montajında ve sökülmesinde kullanılır, özel alet çeliği, mangan fosfat kaplı yüzey

KOD NO	Ø mm	mm	FİYAT/TL
N14-10	8x10	285	1 23.50

N14-12S Serisi
Kare Uçlu Karter Tapa Lokmaları



3/8 SO DRIVE

Dişi karter tapa somunlarının montajında ve sökülmesinde kullanılır, Krom Vanadyum çeliği, mat krom kaplı yüzey

KOD NO	Ø mm	mm	FİYAT/TL
N14-12S08	8	40	1 9.65
N14-12S10	10	40	1 9.65
N14-12S12	12	40	1 9.65

N14-12H Serisi
Altı Köşe Uçlu Karter Tapa Lokmaları



3/8 SO DRIVE

Dişi karter tapa somunlarının montajında ve sökülmesinde kullanılır, Krom Vanadyum çeliği, mat krom kaplı yüzey

KOD NO	Ø mm	mm	FİYAT/TL
N14-12H08	8	40	1 9.65
N14-12H10	10	40	1 9.65
N14-12H12	12	40	1 9.65
N14-12H14	14	40	1 9.65
N14-12H17	17	40	1 9.65

N14-12R09
9 Parça 3/8" Karter Tapa Anahtar Takımı

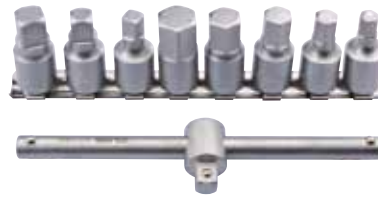

3/8 SO DRIVE

KOD NO	FİYAT/TL
N14-12R09	1 81.65

■ N14-12S	8, 10, 12 mm
■ N14-12H	8, 10, 12, 14, 17 mm
■	3/8"x165 mm

SENTE APARATLARI

N15-K1PE
Universal Kasnak Çektirme Takımı



ÇANTA GxYxD (mm)
370X280X60

Krank mili, ana ve yardımcı kasnakların hızlı ve basit çıkarılması için komple set, özellikle dar alanlar için, Krom Molibden çeliği, kollar, mat krom kaplı yüzey

KOD NO	FİYAT/TL
N15-K1PE	1 478.50

N15-T1PE
Üniversal Kasnak Çektirme



3/8 SO DRIVE

Krank mili, ana ve yardımcı kasnakları çıkarmak için, dişli kasnakları da kavramaya imkan veren çeneler, dar alanlar için ince profilli tasarım

KOD NO	mm	mm	FİYAT/TL
N15-T1PE	45-175	19	1 281.80

N15-T1UNI
Triger Kayışı Gerginlik Ölçme Aleti



Triger kayışlarının gerginliğini ölçmek için kullanılır, hassas ayar vidası, çift taraflı skala

KOD NO	mm	FİYAT/TL
N15-T1UNI	98	1 269.75

N15-T2UNI Triger Kasnağı Çevirme Aleti



Triger kasnağı üzerinde bulunan bağlantı elemanlarını söküp takarken, kasnağın sabit tutulması için kullanılır. PVC daldırılmalı metal sap

KOD NO	mm	mm	mm	FİYAT/TL
N15-T2UNI	60-220	410	1	156.90

N15-T3UNI Triger Kayışı Gergi Rulmanı Kilitleme Pim Takımı



Triger kayışının değişimi esnasında eksantrik kasnağının kilitlemesi için kullanılır, 6 değişik çapta pim

KOD NO	mm	FİYAT/TL
N15-T3UNI	1	19.75

6 PC: 0.79mm / .0310", 1.24mm / .0490", 1.37mm / .0540", 1.49mm / .0585", 1.68mm / .0660", 1.92mm / .0760"

N15-T1VAG Sente Aparatı (VW/Audi 1.4, 1.6 16V)



Uygulama:
Audi: A2 / Seat: Arosa, Cordoba, Ibiza, Inca, Leon, Toledo / Skoda: Fabia, Fabia II, Octavia / VW: Beetle, Bora, Caddy, Golf, Lupo, Polo

Motor Kodları:
AFK, AHW, AJV, AKO, APE, AQQ, ARC, ATN, AUA, AUB, AUS, AXP, AZD, BBY, BBZ, BCA, BCB, BKY, BUD, BXW, CGGA, CGGB, CMAA

KOD NO	FİYAT/TL
N15-T1VAG	106.80

N15-K1VAG Sente Aparatı Takımı (VAG 1.2D, 1.4D, 1.6D, 1.9D, 2.0D Tdi PD/CR)



Uygulama:
Audi: A1, A3, A4, A5, A6, Q5, TT / Seat: Alhambra, Altea, Cordoba, Ibiza, Leon, Toledo / Skoda: Fabia, Fabia II, Octavia, Octavia II, Roomster, Superb, Superb II, Yeti / VW: Amarok, Beetle, Bora, Caddy, EOS, Fox, Golf, Jetta, Lupo, Passat/CC, Polo, Scirocco, Sharan, Tiguan, Touran, Transporter / Dodge: Caliber / Ford: Galaxy / Mitsubishi: Grandis, Lancer, Outlander

Motor Kodları:
VAG Pompe (Pompe Dusse): AJM, AMF, ANU, ARL, ASZ, ATD, AUJ, AVB, AVF, AVQ, AWX, AXB, AXC, AXR, AZV, BAY, BDJ, BDK, BEW, BGW, BHC, BHW, BJB, BKC, BKD, BKE, BKP, BLB, BLS, BLT, BMA, BMM, BMN, BMP, BMR, BMS, BMT, BNA, BNM, BNV, BPW, BPX, BPZ, BRB, BRC, BRD, BRE, BRF, BRM, BRR, BRS, BRT, BRU, BSS, BST, BSU, BSV, BSW, BTB, BUK, BUY, BUZ, BVA, BVE, BVF, BVG, BVH, BVK, BWB, BWV, BXE, BXF, BXJ
VAG (Common Rail): CAAA, CAAB, CAAC, CAAE, CAGA, CAGB, CAGC, CAHA, CAHB, CAYA, CAYB, CAYC, CAYD, CAYE, CBAA, CBAB, CBAC, CBBA, CBBB, CBDA, CBDB, CBDC, CBEA, CCHA, CCHB, CDBA, CDCA, CEGA, CFCA, CFFA, CFFB, CFGB, CFHA, CFHB, CFHC, CFHE, CFHF, CFJA, CFWA, CGLA, CGLB, CJAA, CJCA, CJCB, CLCA, CLCB, CLJA, CLNA, CMEA
Dodge: ECD
Ford: ANU, ASZ, AUJ
Mitsubishi: BWC, BSY

KOD NO	FİYAT/TL
N15-K1VAG	131.45
N15-K1VAG/1	Krank Mili Sabitleme Aparatı (A) 59.15
N15-K1VAG/2	Krank Mili Sabitleme Aparatı (B) 53.35
N15-K1VAG/3	Enjektör Pompası Kilitleme Pimi - 1 çift 12.45
N15-K1VAG/4	Gergi Rulmanı Kilitleme Pimi 6.65
N15-K1VAG/5	Serpent Kayış Gergi Kilitleme Pimi 9.60

N15-K2VAG.U Sente Aparatı Takımı (VW/Audi 1.2/1.4 TFSI - 1.4/1.6 FSI)



KUTU GxYxD (mm)
360x112x50

Uygulama:
Audi: A1, A3 / Seat: Altea, Cordoba, Ibiza, Leon, Toledo / Skoda: Fabia II, Octavia II, Roomster, Super II, Yeti / VW: Caddy, Eos, Golf, Jetta, Passat, Polo, Scirocco, Tiguan, Touran

Motor Kodları:
AXU, BAG, BKG, BLN, BLF, BLG, BLP, BMY, BTS, BWK, CAVA, CAVB, CAVC, CAVD, CAVE, CAVF, CAXA, CAXC, CBZA, CBZB, CBZC, CDGA, CSMA

KOD NO	FİYAT/TL	
N15-K2VAG.U	325.25	
N15-K2VAG.U/3	N15-K2VAG.U/1	N15-K2VAG.U/5
N15-K2VAG.U/1	Eksantrik Mili Sabitleme Aparatı 106.15	
N15-K2VAG.U/2	TDC Pozisyonlama Aleti (Komparatör Saati ile Kullanım için) 124.25	
N15-K2VAG.U/3	Gergi Rulmanı Kilitleme Pimi 6.95	
N15-K2VAG.U/4	Krank Mili Kilitleme Cıvatası 26.15	
N15-K2VAG.U/5	Eksantrik Mili Kilitleme Kelepçesi 61.75	

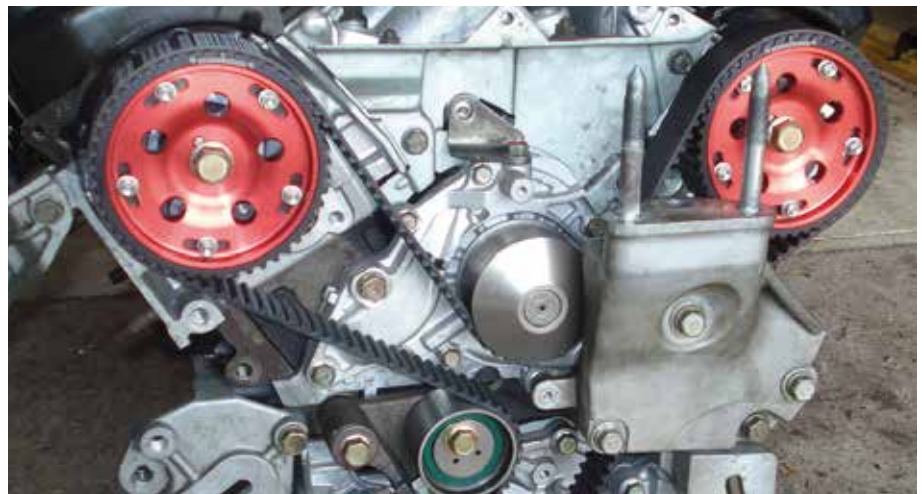

N15-K3VAG
Sente Aparatı Takımı
(VW/Seat/Skoda 1.2 6/12V)



ÇANTA GxYxD (mm)
255x200x60



Uygulama:

Seat: Cordoba, Ibiza / Skoda: Fabia, Fabia II, Roomster /
VW: Fox, Polo

Motor Kodları:

AWY, AZQ, BBM, BMD, BME, BXV, BZG, CEVA, CGPA, CGPB,
CHFA, CHFB, CJLA

KOD NO



FİYAT/TL

N15-K3VAG

1

248.05



N15-K3VAG/1	Eksantrik Mili Kilitleme Aparatı - 1 çift	119.00
N15-K3VAG/2	Krank Mili Kilitleme Aparatı (A)	42.25
N15-K3VAG/3	Krank Mili Kilitleme Aparatı (B)	60.80

N15-M1VAG
Master Sente Aparatı Takımı (VW/Audi Grubu)



ÇANTA GxYxD (mm)
590x265x60



VW grubu benzinli ve dizel araçlarda triger kayışı/zinciri değişimi için komple takım

Uygulama:

1.2 6V/12V, 1.4, 1.6, 1.8, 1.8T, 2.0 16 V benzinli motorlar
1.4, 1.9, 2.0 TDI dizel motorlar

KOD NO



FİYAT/TL

N15-M1VAG

1

874.90

N15-T1BMW
Enjeksiyon Pompa Çektirmesi
(BMW 1.8, 2.0, 3.0D)



Pompa dişlisini çıkarırken yakıt pompasının güvenli çıkartılması ve pompa motordan ayrılırken pompa dişlisinin pozisyonunu korumak için

Uygulama:

M47, M47T2, M47TU, M57, M57TU engines on BMW 318d,
320d (E46) - 1988 to 2005 / 318td, 320td, 525d, 530d, 530,
535 (E60-61) - 2000 to 2006

KOD NO



FİYAT/TL

N15-T1BMW

1

98.85

N15-K1BMW
Sente Aparatı Takımı (BMW 2.0, 3.0D N47/N57)



ÇANTA GxYxD (mm)
255x200x60



Uygulama:

116d, 118d, 120d, 123d, 316d, 318d, 320d, 325d, 330d/xd,
520d, 525d, 530d, 530d GT, 535d, 535d GT, 730d/Ld, 740d,
740d xDrive, X1 sDrive 1.8d/2.0d, X1 xDrive 1.8d/2.0d/2.3d,
X3 2.0d, X3 xDrive 1.8d/3.0d, X5 3.0d, X5 xDrive 4.0d, X6
xDrive 3.0d/4.0d

Motor Kodları:

D20A, D20B, D20U0, D2000, D20T0, D30U0, D3000, D3001,
D30T0

KOD NO



FİYAT/TL

N15-K1BMW

1

300.70



BT/8008

N15-K1BMW/1	Eksantrik Mili Sabitleme Aparatı	111.95
N15-K1BMW/2	Krank Mili Çevirme Aparatı	71.05
N15-K1BMW/3	Yüksek Basıncılı Pompa Kasnağı Aparatı	52.60
N15-K1BMW/4	Volan Kilitleme Pimi	25.10
BT/8008	Bits Tutucu Lokma (1/2" - 10 mm)	7.75

N15-K2BMW
Sente Aparatı Takımı (BMW/Mini 1.4, 1.6 N13)



ÇANTA GxYxD (mm)
255x200x60



Citroen ve Peugeot modelleri için de uygundur, lütfen detaylı uygulama ve motor kodları listesini dikkate alın

Uygulama:

BMW: 114i, 116i, 118i, 316i, 320i, 520i (TR) / Citroen: C3,
C3 Picasso, DS3, C4, DS4, DS5 / Mini: One, Cooper, Cooper
S / Peugeot: 207/CC, RC, 208/GTI, 307, 308/GTI, 3008, 408/
Sport, 508, RCZ

Motor Kodları:

BMW: N13

Mini: N18

PSA: EP3/EP3C, EP6/EP6C, EP6CDT, EP6CDT MD, EP6CDTM,
EP6DT, EP6DTS

KOD NO



FİYAT/TL

N15-K2BMW

1

538.35

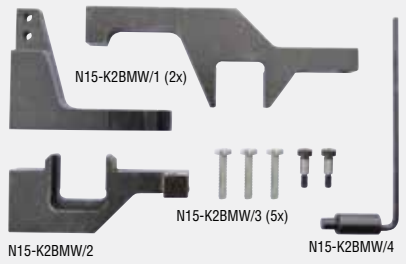

N15-K2BMW/1	Eksantrik Mili Kilitleme Aparatı (Giriş) - 2 parçadan oluşur	332.25
N15-K2BMW/2	Eksantrik Mili Kilitleme Aparatı (Çıkış)	136.40
N15-K2BMW/3	Sabitlenme Civataları - 5 adet	10.95
N15-K2BMW/4	Krank Mili Kilitleme Pimi	31.40



■ N15-K1FIA Sente Aparatı Takımı (FIAT 1.3 MultiJet/OPEL 13 CDTI)



ÇANTA GxYxD (mm)
330x260x70



Suzuki ve Ford modelleri için de uygundur, lütfen detaylı uygulama ve motor kodları listesini dikkate alın

Uygulama:

Alfa Romeo: MiTo / Fiat: 500, Albea (TR), Doblo/Cargo, Fiorino, Grande Punto, Idea, Linea, Panda, Punt, Punto Evo, Qubo / Ford: Ka / Lancia: Musa, Ypsilon / Suzuki: Ignis, Splash, Swift, Wagon R+ / Vauxhall/Opel: Agila, Agila "B", Astra-H, Astra-J, Combo-C, Corsa-C, Corsa-D, Meriva-A, Meriva-B, Tigra-B

Motor Kodları:

Fiat Group: 169A1.000, 188A8.000, 188A9.000, 199A2.000, 199A3.000, 199A9.000, 199B1.000, 199B2.000, 223A9.000
Suzuki: D13A, Z13DT, Z13DTJ
Vauxhall/Opel: A13DTC, A13DTE, A13DTR, D13A, LDV/A13DTC, LSF/A13DTE, Y13DT, Y13DTH, Z13DT, Z13DTI, Z13DTH, Z13DTJ, Z13DTR

KOD NO



FİYAT/TL

N15-K1FIA 1 459.30

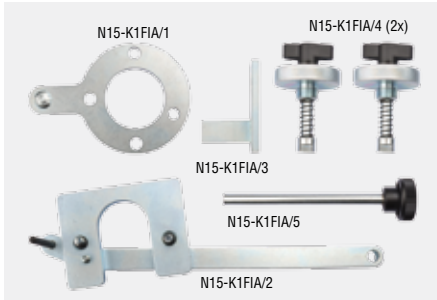

N15-K1FIA/1	Krank Mili Kilitleme Aparatı	44.05
N15-K1FIA/2	Gergi Rulmanı Kilitleme Aleti	145.20
N15-K1FIA/3	Volan Kilitleme Aparatı	90.10
N15-K1FIA/4	Eksantrik Mili Kilitleme Aparatı - 1 çift	127.95
N15-K1FIA/5	Volan Kilitleme Pimi	18.20

■ N15-K2FIA Sente Aparatı Takımı (FIAT 1.2, 1.4/16V)



ÇANTA GxYxD (mm)
255x200x60



Uygulama:

Alfa Romeo: Giulietta, MiTo / Fiat: 500, Albea (TR), Brava/Bravo, Grande Punto, Idea, Linea, Marea/Weekend, Palio Weekend, Panda, Punto, Stilo
Lancia: Delta, Musa, Ypsilon

Motor Kodları:

169A3.000, 176B9.000, 182B2.000, 188A5.000, 192B2.000, 198A1.000, 198A4.000, 199A6.000, 199A8.000, 843A1.000"

KOD NO



FİYAT/TL

N15-K2FIA 1 303.05



N15-K2FIA/1	Piston Yükseklik Tespit Çubuğu - 1 çift	120.00
N15-K2FIA/2	Eksantrik Mili Sabitleme Aparatı - 1 çift	125.50
N15-K2FIA/3	Gergi Anahtar	24.20

■ N15-K3FIA Sente Aparatı Takımı (FIAT 1.6D, 1.9D, 2.0D, 2.4D JTD/MultiJet)



ÇANTA GxYxD (mm)
255x200x60



Uygulama:

Alfa Romeo: 145, 146, 147, 156, 159, 166, Brera, Crosswagon, Giulietta, GT, MiTo, Spider / Fiat: Brava/Bravo, Cromia, Doblo/Cargo, Grande Punto, Idea, Linea, Marea/Weekend, Multipla, Palio Weekend, Punto, Punto Evo, Sedici, Stilo, Strada Pick-Up / Lancia: Delta, Kappa, Lybra, Musa, Thesis

Motor Kodları:

182B4.000, 182B9.000, 185A6.000, 186A6.000, 186A8.000, 186A9.000, 188A2.000, 188A7.000, 188B2.000, 192A1.000, 192A3.000, 192A5.000, 192A8.000, 192A9.000, 192B1.000, 192B4.000, 192B5.000, 198A2.000, 198A3.000, 198A6.000, 199A5.000, 223A7.000, 223B1.000, 323.02, 325.01, 342.02, 350A2.000, 350A3.000, 362.02, 371.01, 838A8.000, 839A5.000, 839A6.000, 841C.000, 841G.000, 841H.000, 841M.000, 844A1.000, 844A2.000, 937A2.000, 937A3.000, 937A4.000, 937A5.000, 937A6.000, 939A1.000, 939A2.000, 939A3.000, 939A7.000, 939A8.000, 939A9.000, 940A3.000, 940A4.000, 940A5.000, 955A3.000, 955A4.000, D19AA"

KOD NO



FİYAT/TL

N15-K3FIA 1 372.55



N15-K3FIA/1	Volan Tutma Aparatı	113.00
N15-K3FIA/2	Krank Mili Kilitleme Aparatı (Vidasi ile Birlikte)	88.10
N15-K3FIA/3	Eksantrik Mili Kilitleme Pimi - 1 çift	145.20



N15-M1FIA
Master Sente Aparatı Takımı (FIAT)



ÇANTA GxYxD (mm)
590x264x60



FIAT Grubu benzinli ve dizel araçlarda triger kayışı / zinciri değişimi için komple aparat takımı

Uygulama:
1.2, 1.4, 1.6, 1.8 16V benzinli motorlar
1.9D/TD, 1.9JTD, 2.4 TD/JTD dizel motorlar

KOD NO **FİYAT/TL**
N15-M1FIA 1 **1259.35**

N15-K1FRD
Sente Aparatı Takımı
(FORD 2.0D, 2.2D, 2.4D TDCi/TDdi - Duratorq)



ÇANTA GxYxD (mm)
330x260x70



Uygulama:
Ford: Mondeo, Transit / LDV: Convo

Motor Kodları:
ABFA, D2FA, D2FB, D3FA, D4FA, D5BA, D6BA, DOFA, F3FA,
F4FA, F1FA, FMBA, FMBB, FXFA, H9FA, HJBA, HJBB, HJBC,
HJBE, N7BA, N7BB, ZSD 424*

KOD NO **FİYAT/TL**
N15-K1FRD 1 **507.90**

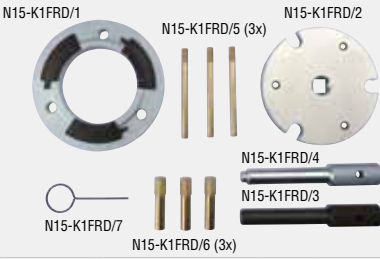

N15-K1FRD/1	Yakıt Enjeksiyon Pompası Kilitleme Aparatı	187.75
N15-K1FRD/2	Yakıt Pompası Kapağı Çıkarma Aparatı	153.95
N15-K1FRD/3	Volan Kilitleme Aparatı - Ø14 mm	32.45
N15-K1FRD/4	Volan Kilitleme Aparatı - Ø14/10 mm	35.25
N15-K1FRD/5	Eksantrik Mili / Yakıt Pompası Kilitleme Pimi - 3 adet	26.85
N15-K1FRD/6	Tespit Pimi - 3 adet	26.85
N15-K1FRD/7	Gergi Rulmanı Kilitleme Pimi	3.65

N15-M1FRD
Master Sente Aparatı Takımı (FORD)



ÇANTA GxYxD (mm)
328x268x72



FORD Grubu benzinli ve dizel araçlarda triger kayışı / zinciri değişimi için komple aparat takımı

Uygulama:
1.25, 1.4, 1.6, 1.6 Ti-VCT, 1.8, 2.0 benzinli motorlar
1.4/1.6 TDCi, 1.8 D/TD/TDCi/TDDi, 2.0 TDCi dizel motorlar

KOD NO **FİYAT/TL**
N15-M1FRD 1 **643.85**

N15-M1PSA
Master Sente Aparatı Takımı
(CITROEN/PEUGEOT)



ÇANTA GxYxD (mm)
590x264x60



PSA Grubu benzinli ve dizel araçlarda triger kayışı / zinciri değişimi için komple aparat takımı

Uygulama:
1.0, 1.1, 1.4, 1.6, 1.6 VTS, 1.8 16V, 1.9, 2.0, 2.0 16V, 2.2 16V benzinli motorlar
1.4, 1.5, 1.7, 1.8, 1.9, 2.1, 2.5 D/TD/TDİ dizel motorlar
1.4, 1.6, 2.0, 2.2 HDI dizel motorlar

KOD NO **FİYAT/TL**
N15-M1PSA 1 **630.35**

N15-K2REN
Sente Aparatı Takımı
(RENAULT 1.4, 1.6, 1.8, 2.0 16V)



ÇANTA GxYxD (mm)
255x200x60



Uygulama:
Renault: Avantime, Clio II, Clio III/Sport, Espace/Grand Espace, Kangoo/Trekka, Kangoo II/Be Bop, Laguna, Laguna II, Laguna III, Logan/MCV, Megane, Megane II, Megane III/Sport, Megane/Scenic, Modus/Grand Modus, Scenic/RX4, Scenic/Grand Scenic II, Trafic II, Twingo II/Sport / Nissan: Kubistar, Primastar / Vauxhall/Opel: Vivaro

Motor Kodları:
K4J: 730, 732, 740
K4M: 708, 730, 732, 752, 753, 760, 761, 764, 812, 813
F4P: 720, 722, 760, 770, 771, 772, 773, 774, 775
F4R: 700, 701, 712, 713, 714, 715, 720, 722, 730, 732, 740, 741, 744, 746, 762, 763, 764, 765, 766, 767, 770, 771, 774, 776, 780, 784, 786, 787, 790, 791, 792, 794, 795, 796, 797, 800, 802, 810, 811, 820, 830, 832, 867, 870, 874, 886, 887, 896, 897

KOD NO **FİYAT/TL**
N15-K2REN 1 **236.85**



N15-K2REN/1	Eksantrik Mili Kilitleme Aparatı	158.60
N15-K2REN/2	Krank Mili Kilitleme Pimi (A)	19.55
N15-K2REN/3	Krank Mili Kilitleme Pimi (B)	27.10

N15-T1REN
Eksantrik Mili Kasnağı Kilitleme Aparatı
(RENAULT 1.4, 1.6 16V)



Triger kayışının değiştirilmesi sırasında eksantrik mili kasnağını tutmak için, N15-K2REN setiyle birlikte kullanılır

Uygulama:
1.4, 1.6 16V benzinli motorlar
Motor Kodları:
K4J: 730, 732, 740
K4M: 708, 730, 732, 752, 753, 760, 761, 764, 812, 813

KOD NO **FİYAT/TL**
N15-T1REN 1 **135.05**

N15-K3REN

Sente Aparatı Takımı (RENAULT 2.2, 2.5 dCi)



ÇANTA GxYxD (mm)
255x200x60



Nissan ve Vauxhall/Opel modelleri için de uygundur. Lütfen detaylı uygulama ve motor kodları listesini dikkate alın

Uygulama:

Renault: Espace, Master, Traffic / Nissan: Interstar, Primastar / Vauxhall/Opel: Movano, Vivaro

Motor Kodları:

G9U, G9T

KOD NO	ÇANTA	FİYAT/TL
N15-K3REN	1	244.20

N15-K3REN/2

N15-K3REN/1



N15-K3REN/1	Eksantrik Mili Kilitleme Aparatı (Çıkış)	77.20
N15-K3REN/2	Eksantrik Mili Kilitleme Aparatı (Giriş)	123.70
N15-K3REN/3	Volan Kilitleme Pimi	19.50

N15-M1REN

Master Sente Aparatı Takımı (RENAULT)



ÇANTA GxYxD (mm)
454x489x78



RENAULT Grubu benzinli ve dizel araçlarda triger kayışı / zinciri değişimi için komple aparat takımı

Uygulama:

1.2, 1.4, 1.6, 1.8, 2.0 16V, 2.5 20V benzinli motorlar
1.9 D/TD/dTi, 2.2 D/TD, 2.5D, 2.8 dTi dizel motorlar
1.5 dCi, 1.9 dCi, 2.2 dCi, 2.5 dCi dizel motorlar

KOD NO	ÇANTA	FİYAT/TL
N15-M1REN	1	637.75

N15-K1UNI

Universal Sente Aparatı Takımı



ÇANTA GxYxD (mm)
330x260x70 mm



Birçok marka ve model araçta triger kayışı değişimi yapılmasına imkan sağlayan universal takım, tek ve çift eksantrikli araçlar için uygundur.

KOD NO	ÇANTA	FİYAT/TL
N15-K1UNI	1	435.25

N15-K1UNI/3

N15-K1UNI/2



N15-K1UNI/1	Universal Çift/4 Eksantrik Kilitleme Aparatı	145.65
N15-K1UNI/2	N15-K1UNI/1 için Uzatma Parçası	24.40
N15-K1UNI/3	Universal Triger Kasnağı Kilitleme Aparatı	205.80
N15-K1UNI/4	Kilitleme Pimi	36.25

SÜBAP, PİSTON VE ENJEKTÖR GRUBU

N16-0101

Sübay Yayı Sıkıştırma Aleti



Subap değişimi esnasında motor subap yaylarının sıkıştırılmasında kullanılır, çoğu küçük ve orta ölçekli OHV motorlar için, otomatik kilitlemeli, paralel çekimli tasarım

KOD NO	KAPASİTE mm	mm	ÇANTA	FİYAT/TL
N16-0101	75-225	300	1	98.30

N16-06

13 Parça Silindir Servis Kiti



ÇANTA GxYxD (mm)
490x250x60

stoklarla sınırlıdır

Üst motor için komple servis kiti, kafaları sökmeden valf yaylarının sökülmesinde kullanılır, 8, 16 ve 24 valfli motorlar için uygundur

KOD NO	ÇANTA	FİYAT/TL
N16-06	1	351.00

N16-07

Sübay Keçe Pensesi



16V ve 24V OHC motorların sübay keçelerinin sökülüp takılmasında kullanılır, daha iyi tutuş sağlamak amacıyla oluklu çeneli ve uzun tip ağızlıdır

KOD NO	mm	ÇANTA	FİYAT/TL
N16-07	280	6	78.65

N16-10 Serisi
Piston Segmanı Sıkıştırma Çemberleri



Pistonların silindirlere yerleştirilmesinde piston çemberlerini sabit ve merkezde tutmaya yarar, özel yay çeliği, sıkma kolu ile birlikte verilir



KOD NO	Ø mm	mm	mm	FİYAT/TL
N16-1001	53-125	75	1	43.85
N16-1002	53-175	75	1	46.05
N16-1003	60-125	100	1	49.45
N16-1004	60-175	100	1	51.70
N16-1005	60-175	150	1	76.15

N16-11 Serisi
Piston Segman Penseleri (Yengeç Tipi)



Piston çemberlerine zarar vermeden hızlı ve kolay şekilde çıkarılması ve takılması için, çelik gövde, nikel kaplı yüzey, plastik saplar.

KOD NO	Ø mm	mm	mm	FİYAT/TL
N16-1110	50-100	215	1	53.60
N16-1116	110-160	260	1	61.90

N17-04P
Dizel Enjektör Çektirmesi



Bosch/Delphi enjektörlerinin çıkarılması için, kayar çekici, M8/M12 ve M14 adaptörler

KOD NO	FİYAT/TL
N17-04P	114.90

N17-052208
1/2" Dizel Enjektör Lokması - 22x78 mm



Dizel enjektörlerin sökülmesi ve takılması için kullanılır, Krom Vanadyum Molibden çeliği, mangan fosfat kaplı yüzey

Uygulama:
Nissan, VW

KOD NO	Ø mm	mm	FİYAT/TL
N17-052208	22	78	33.25

N17-052211
1/2" Dizel Enjektör Lokması - 22x110 mm



Dizel enjektörlerin sökülmesi ve takılması için kullanılır, Krom Vanadyum Molibden çeliği, mangan fosfat kaplı yüzey

Uygulama:
Audi, BMW, Mercedes, Rover, Seat, Vauxhall/Opel, Volvo, VW

KOD NO	Ø mm	mm	FİYAT/TL
N17-052211	22	110	31.25

N17-052708
1/2" Dizel Enjektör Lokması - 27x78 mm



Dizel enjektörlerin sökülmesi ve takılması için kullanılır, Krom Vanadyum Molibden çeliği, mangan fosfat kaplı yüzey

Uygulama:
BMW, Fiat, Ford, Peugeot

KOD NO	Ø mm	mm	FİYAT/TL
N17-052708	27	78	35.50

EGZOZ SİSTEMİ

N18-10
Egzoz Kelepçe Ayırıcı (VW Grubu)



VW grubu araçlardaki manifold ile egzozu birbirine bağlayan yaylı kelepçelerin sökülüp takılması için kullanılır, 17 mm anahtar ile kullanılır

KOD NO	KAPASİTE mm	Ø mm	FİYAT/TL
N18-10	23-62	17	109.10

N18-1522S
3/8" Oksijen (Lambda) Sensör Lokması



Isıtmalı ve ısıtmasız oksijen sensörlerinin sökülüp takılmasında kullanılır, yarık kısım ilgili kabloları içine alır. Krom Vanadyum çeliği, parlak krom kaplı yüzey

KOD NO	Ø mm	mm	FİYAT/TL
N18-1522S	22	90	33.60

N18-1522F
Oksijen (Lambda) Sensör Lokma Kolu



Isıtmalı ve ısıtmasız oksijen sensörlerinin sökülüp takılmasında kullanılır, yarık kısım ilgili kabloları içine alır, açılı özel sap tasarımı, Krom Vanadyum çeliği, parlak krom kaplı yüzey

KOD NO	Ø mm	mm	FİYAT/TL
N18-1522F	22	250	77.10

FREN SİSTEMİ

■ N21-0102
Fren Hidroliği Test Cihazı

Fren hidrolik sıvısı kalitesinin ölçümü için, renk kodlamalı diyot lambalar, test edilen fren hidroliği DOT 4, otomobil, kamyon, motosiklet gibi tüm araçlarda kullanılır, 1 adet 1.5V AAA Pili (dahil)

KOD NO	KAPASİTE max. mm	1	FİYAT/TL
N21-0102	75	1	124.60

■ N21-0302
Fren Hidroliği Değişirme ve Hava Alma Takımı (Phömatik)

Fren hidrolik sıvısının boşaltılması için, hava ile çalışır, ABS frenler için de uygundur, sabit ve hareketli ağızlı 2 adet takviye şişesi vardır

KOD NO	KAPASİTE litre	1	FİYAT/TL
N21-0302	0.75-1	1	205.65

■ N21-0418
18 Parça Fren Pistonu İtme/Çevirme Kiti

ÇANTA GxYxD (mm)
320X250X50

Yeni fren balatalarının montajı esnasında fren pistonlarının itilmesi / çevrilmesi için aparat takımı, piyasadaki çoğu araçlar için uygundur

KOD NO	KAPASİTE max. mm	1	FİYAT/TL
N21-0418	75	1	124.60

■ N21-05
Fren Pistonu/Disk Ayırıcı

Çiftli sabit ve tekli kayar kaliperler için piston/disk ayırma aleti, dövülmüş özel takım çeliği gövde

KOD NO	KAPASİTE max. mm	1	FİYAT/TL
N21-05	75	1	124.60

■ N21-20BC
Fren Diski Kalınlık Kumpası

Fren disk kalınlık ölçümü için, 0.1 mm okuma aralığı, metrik skala, plastik kutulu

KOD NO	KAPASİTE max. mm	1	FİYAT/TL
N21-20BC	60	1	197.40

N22-01K05



ø80-145mm

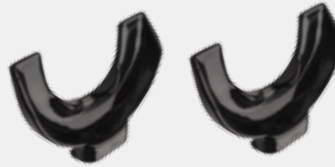

ø145-195mm

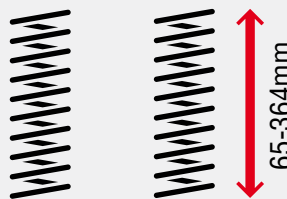

65-364mm

80-195mm

YÜRÜYEN AKSAM

■ N22-01K05
Amortisör Yayı Sökme Kiti

yeni



McPherson helezon yaylarının güvenli ve kolay şekilde sökümünü sağlar, 1500 kg maksimum yük, 2 çift çene ile birlikte sunulur, piyasadaki çoğu araçlar için uygundur

KOD NO	KAPASİTE max. mm	1	FİYAT/TL
N22-01K05	60	1	197.40

■ N22-01P05
Amortisör Yayı Sökme Kiti

ÇANTA GxYxD (mm)
510x400x120

Stoklarla Sınırlıdır

McPherson helezon yaylar için, 1000 kg kapasite, 2 çift çene ile birlikte sunulur, piyasadaki çoğu araçlar için uygundur

KOD NO	KAPASİTE max. mm	1	FİYAT/TL
N22-01P05	60	1	197.40

N22-0202
Amortisör Yayı Çektirme Takımı



Lastiğin iç kısmı gibi dar alanlarda çalışmaya imkan veren çene tasarımı, dövülmüş Krom Vanadyum çeliği çeneler, sarmal dişli vidalar

KOD NO	KAPASİTE mm	mm	mm	FİYAT/TL
N22-0202	65-320	13	1	421.50

C64-HP Serisi
1/2" Derin Havalı Lokma Anahtarlar
(Plastik Korumalı)



6 köşe , Alüminyum jantlarda çizilmeyi önlemek için plastik korumalar, her ölçü farklı renkte, Krom Molibden çeliği,, oksit kaplı yüzey

KOD NO	mm	mm	mm	FİYAT/TL
C64-H17P	17	86.5	6	27.65
C64-H19P	19	86.5	6	27.65
C64-H21P	21	86.5	6	27.65

Plastik teşhir kartlı				
KOD NO	mm	mm	mm	FİYAT/TL
C64-H17PX	17	86.5	6	28.50
C64-H19PX	19	86.5	6	28.50
C64-H21PX	21	86.5	6	28.50

N23-012
4'lü Bijon Anahtarı (1/2" Kare Adaptörlü)
DIN 3119, ISO 6788



Bir ağız 1/2" kare sürücülü, özel alet çeliği, sertleştirilmiş ve temperlenmiş, çinko kaplı yüzey

KOD NO	mm	mm	mm	FİYAT/TL	
N23-012	17-19-21	1/2	420	1	39.90

N23-03 Serisi
Ağır Tip Bijon Anahtarları (Tek Ağız)
TS 3793, DIN 899



Ticari araçlar için, Krom Vanadyum çeliği sertleştirilmiş ve temperlenmiş, mat krom kaplı yüzey

KOD NO	mm	mm	mm	FİYAT/TL
N23-031735	17 x 35	400	1	51.90
N23-032038	20 x 38	400	1	51.90

N23-0525
Balans Kurşun Pensesi

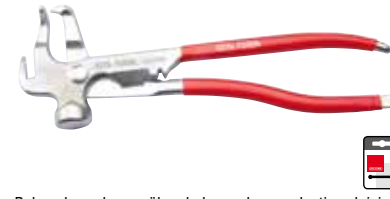

Balans kurşunlarını sökmek, kesmek ve yerleştirmek için kullanılır, Krom Vanadyum çeliği, mat krom kaplı yüzey, PVC daldırma sap

KOD NO	mm	mm	FİYAT/TL
N23-0525	240	12	61.65

N23-07 Serisi
Lastik Levheleri



stok sorunuz

Krom Vanadyum çeliği, sertleştirilmiş ve temperlenmiş, mat krom kaplı yüzey

KOD NO	mm	mm	FİYAT/TL
N23-0730	300 - 12"	6	19.45
N23-0740	400 - 16"	6	27.30
N23-0750	500 - 20"	6	34.75
N23-0760	600 - 24"	6	42.55

N23-0811G (C)
Profesyonel Lastik Şişirme Tabancaları



Psi / bar baskılı 63 mm çapında göstergesi, klipsli bağlantı elemanı, UNF 1/2"x20 vidalı hava girişi, kompozit gövde
N23-0811GC: CEE No 86/217' ye göre kalibrasyonlu model

KOD NO	psi - bar	mm	FİYAT/TL
N23-0811G	170-12	1	129.00
N23-0811GC	145-10	1	163.00

N23-0812G
Lastik Şişirme Tabancası



Psi / bar baskılı 63 mm çapında göstergesi, klipsli bağlantı elemanı, UNF 1/2"x20 vidalı hava girişi, döküm gövde

KOD NO	psi - bar	mm	FİYAT/TL
N23-0812G	170-12	1	70.35

N23-0825
Lastik Şişirme Jaki



Hava girişi 1/4" çapındaki hortumlara uygundur, krom kaplı çelik gövde ve zamak kafa, ergonomik kauçuk sap

KOD NO	mm	mm	FİYAT/TL	
N23-0825	1/4	250	6	25.50



N23-0831 Lastik Hava Basınç Ölçer (Otomobiller için)



PSI ölçüm göstergeli, kalem tip tasarım, askı klipsli, zamak kafa, krom kaplama çelik gövde, plastik kılıf içinde sunulur

KOD NO	psi	mm	FİYAT/TL
N23-0831	10-120	135	25 22.65

N23-0832 Lastik Hava Basınç Ölçer (Ticari Araçlar için)



Otomobil ve ticari araçlar için , PSI ölçüm göstergeli, zamak kafa, krom kaplama çelik gövde, plastik kılıf içinde sunulur

KOD NO	psi	mm	FİYAT/TL
N23-0832	10-150	300	10 39.80

N23-10 Universal Rotil Çektirme



Otomobil ve hafif ticari araçların rotillerinin sökülmesi için, rot kolu ve stabilizörler gibi yürüyen aksam elemanları üzerinde bulunan rotillerin sökümünde kullanılır, dövülmüş Krom-Vanadyum çeliği, mat krom kaplı gövde

KOD NO	mm	h _{max} mm	FİYAT/TL
N23-10	22	50	1 120.10

N23-11 Universal Rotil Çektirme (Kademeli Tip)



Rot kolu ve stabilizörler gibi yürüyen aksam elemanları üzerinde bulunan rotillerin sökümünde kullanılır, özellikle Alman araçları için, dövülmüş Krom-Vanadyum çeliği, mat krom kaplı gövde

KOD NO	mm	h _{max} mm	FİYAT/TL
N23-11	22	12-50	1 176.70

N23-12 Serisi Rotil Çektirmeler



Rot kolu ve stabilizörler gibi yürüyen aksam elemanları üzerinde bulunan rotillerin sökümünde kullanılır, dövülmüş Krom-Vanadyum çeliği, mat krom kaplı gövde

KOD NO	Wxh mm	mm	FİYAT/TL
N23-1218	36x 38	18	1 90.75
N23-1225	45x 47	25	1 118.50
N23-1230	62x 66	30	1 177.65
N23-1240	62x 77	40	1 263.25
N23-1246	81x 81	46	1 315.40



N23-14 Serisi Rotil Ayırma Çatalları



Rotillerin ayrılması için universal alet, kama şeklinde çatıl ağızlar, dövülmüş gövde, mangan fosfat kaplı yüzey

KOD NO	mm	mm	FİYAT/TL
N23-1418	18	400	3 41.00
N23-1424	24	300	1 45.05

N23-1501 Rot Kolu Sökme Aparatı



Araçlar üzerindeki rot kollarının kolayca sökülmesini sağlar, 27 mm anahtar veya 1/2" kare sürücülü aletler ile kullanılır

KOD NO	mm	mm	FİYAT/TL
N23-1501	35-45	400	1 224.70

N23-18 5 Parça Rotil Çektirme takımı

stoklarla sınırlıdır



ÇANTA GxYxD (mm)
380x280x80

Büyük tarım ve hafriyat makinalarında kullanılmak için ideal

İçerik
No 1: AA 28 mm x G 45 mm x Y 55 mm, AK 19 mm
No 2: AA 19 mm, ÇA 31 mm x Y 50 mm, AK 19 mm
No 3: AA 34, G 67 mm x Y 65 mm, AK 19 mm
No 4: AA Ayarlanabilir, G Ayarlanabilir x Y 75 mm, AK 16 mm
No 5: AA 18 mm x G 36 mm x Y 38 mm, AK 17 mm

KOD NO	FİYAT/TL
N23-18	1 399.55

N23-25 Lastik Rulman Sökme Kiti



ÇANTA GxYxD (mm)
440x330x120

Önden çekişli araçlardaki lastik rulmanlarının etkin bir şekilde söküp takılmasında kullanılır, direksiyon mafsalı ve kule gergisinin sökülmesine gerek bırakmaz

İçerik:
Disk ölçüsü Ø: 50, 55, 60, 64, 67, 73, 75, 78, 82, 84, 88 mm
Kovan dış çapı: 76, 86, 92, 101 mm
Merkezleme civatası uzunluğu: 210 mm
Merkezleme civata kafası: 32, 38 mm

KOD NO	FİYAT/TL
N23-25	1 795.00

N23-38
Özel Segman Pensesi
(Ejik Ağız-Merkezeleme Delikli)

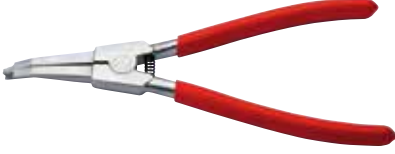

Kardan millerinde ve vites kutularında bulunan kör segmanlar için, merkezeleme yuvalı açılı uçlar, Krom Vanadyum çeliği, mat krom kaplı yüzey, PVC daldırma sap

KOD NO	mm	FİYAT/TL
N23-38	210	76.00

N23-39
Özel Segman Pensesi (Düz Ağız)

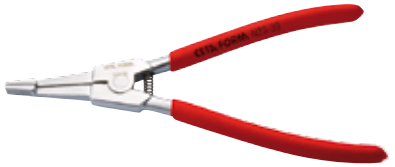

Kardan millerinde ve vites kutularında bulunan dış kör segmanlar için, tırtırlı uçlar, Krom Vanadyum çeliği, mat krom kaplı yüzey, PVC daldırma sap

KOD NO	mm	FİYAT/TL
N23-39	210	76.00

N23-42
Debriyaj Merkezeleme Aleti



Brüt 5 tona kadar otomobil ve hafif ticari araçlar için, debriyaj balatasının, baskı balatasına doğru şekilde merkezelemesi ve montajı için özel alet, plastik gövde, metal vida, 3 adet mandren ile birlikte sunulur

KOD NO	FİYAT/TL
N23-42	50.40



KAPORTA VE TRİM GRUBU

N31-1105
5 Parça Döşeme ve Trim Sökme Takımı



Döşeme ve trim sökmek için set, yüzeylere zarar vermemesi için dayanıklı polyamid malzemeden üretilmiştir

KOD NO	FİYAT/TL
N31-1105	52.80

N31-12
Döşeme Klips Sökme Aleti



Araçlardaki döşemeleri tutan klipslerin sökülmesinde kullanılır, C-PLUS ergonomik sap

KOD NO	mm	FİYAT/TL
N31-12	150	17.35

N31-13
Döşeme Klips Sökme Pensesi



Araçlardaki döşemeleri tutan klipslerin sökülmesinde kullanılır, yaylı mekanizması sayesinde rahat çalışma, nikel kaplı sap

KOD NO	mm	FİYAT/TL
N31-13	240	69.00

N31-14
Silecek Çektirmesi



Cam silecek kollarının hızlı ve güvenli bir şekilde çıkarılması için, bilya uçlu itme civatası, krom kaplı gövde

KOD NO	mm	FİYAT/TL
N31-14	16	45.00

N33-01BMF Serisi
Kaportacı Çekici
(Düz Yuvarlak ve Düz Kare Kafa)



Germe ve doğrultma çekici, düz yüzeyler, gerçek Amerikan cevizi ahşap saplar

KOD NO	mm	mm	mm	FİYAT/TL
N33-01BMF1	30	25	325	61.75
N33-01BMF2	40	38	325	64.95

N33-01BMC2
Kaportacı Çekici
(Tırtıklı Yuvarlak ve Düz Kare Kafa)



Germe ve doğrultma çekici, damalı yuvarlak yüzey, düz kare yüzey, gerçek Amerikan cevizi ahşap saplar

KOD NO	mm	mm	mm	FİYAT/TL
N33-01BMC2	40	38	325	73.70

N33-01CPF
Kaportacı Çekici
(Düz Yuvarlak ve Kavisli Keski Kafa)



Kavis uçlu rötüleme çekici, ince keski uç, düz yuvarlak kafa, gerçek Amerikan cevizi ahşap saplar

KOD NO	mm	mm	FİYAT/TL
N33-01CPF	40	325	60.30

N33-01SPF
Kaportacı Çekici
(Düz Yuvarlak ve Düz Keski Kafa)



Düz uçlu rötüleme çekici, ince keski uç, düz yuvarlak kafa, gerçek Amerikan cevizi ahşap saplar

KOD NO	mm	mm	FİYAT/TL
N33-01SPF	40	325	58.95

N33-01RPF
Kaportacı Çekici
(Düz Yuvarlak ve Düz Sivri Kafa)



Yuvarlak uçlu rötüşleme çekici, nokta uç, düz yuvarlak kafa, gerçek Amerikan cevizi ahşap saplar

KOD NO	mm	mm	FİYAT/TL
N33-01RPF	40	325	6 58.95

N33-02HE
Topuk Dayama



Taşlanmış yüzeyler, 79 x 60 mm, yükseklik 30 mm

KOD NO	FİYAT/TL
N33-02HE	6 77.25

N33-03DS
Çift Ağızlı Trança (Kavisli ve Düz Ağız)



Kaplamalı gövde, taşlanmış yüzeyler

KOD NO	mm	FİYAT/TL
N33-03DS	401	4 142.60

N33-02UA
Üniversal Ray Dayama



Taşlanmış yüzeyler, 61 x 70 mm, yükseklik 69 mm

KOD NO	FİYAT/TL
N33-02UA	6 83.10

N33-02TO
Tırnak Dayama



Taşlanmış yüzeyler, 118 x 55 mm, yükseklik 24 mm

KOD NO	FİYAT/TL
N33-02TO	6 74.50

N33-03DL
Uzun Çift Ağızlı Trança (Kavisli ve Düz Ağız)



Kaplamalı gövde, taşlanmış yüzeyler

KOD NO	mm	FİYAT/TL
N33-03DL	510	2 179.75

N33-02PW
Kama Dayama



Taşlanmış yüzeyler, 112 x 64 mm

KOD NO	FİYAT/TL
N33-02PW	6 85.10

N33-02DE
Topuz Dayama



Taşlanmış yüzeyler, çap 56 mm, yükseklik 58 mm

KOD NO	FİYAT/TL
N33-02DE	6 62.60

N33-04 Serisi
Kaportacı Eğe Kolu



14" kaportacı eğeleri için, düz ve eğimli kullanım için ayar vidası, model no. N33-04 modelin (N33-04R) eğesi ile birlikte sunulur

KOD NO	FİYAT/TL
N33-04	370 1 143.10
N33-04H	Sadece kol 370 1 87.95

N33-02CW
Virgül Dayama



Taşlanmış yüzeyler, 132 x 58 mm, yükseklik 45 mm

KOD NO	FİYAT/TL
N33-02CW	6 61.05

N33-03SL
Uzun Tek Ağızlı Trança (Düz Ağız)



Kaplamalı gövde, taşlanmış yüzeyler

KOD NO	mm	FİYAT/TL
N33-03SL	391	4 103.70

N33-04R
Kaportacı Eğe Yedeği (N33-04 için)



Düz, frezelenmiş kavisli kesim, kalın dişli (9 TPI*), N33-04H kol için eğe

KOD NO	mm	FİYAT/TL
N33-04R	350	6 55.15

N33-05C
Kaporta Punta Kaynak Pensesi



Kaporta kenarlarını ezme, kaporta üzerine kaynak amaçlı delik açmak için kullanılır, yüksek zaman tasarrufu sağlar

KOD NO	Ø mm	L mm	📦	FİYAT/TL
N33-05C	5	10	1	329.95

N36-1002
Cam Vantuzu (İki Kafalı)



Cam, seramik, plastik, sac metal ve çeşitli malzemeleri taşımak için, yatay pozisyonda 80 Kg'a kadar yük taşıma kapasitesi

KOD NO	Ø mm	L mm	📦	FİYAT/TL
N36-1002	115	410	1	127.65



N37-02SM1
Kurt Ağızı (Dar Çene/Tek Yön)



Özellikle dar alanlarda kullanım için, tek yönlü çekme, dövülmüş Krom Molibden çeliği, çinko kaplı yüzey Tutma yüzeyi: 44 mm (genişlik) / 24 mm (derinlik)

KOD NO	KAPASİTE ton	📦	FİYAT/TL
N37-02SM1	5	1	206.85

N37-02SM2
Kurt Ağızı (Dar Çene/Çift Yön)



Özellikle dar alanlarda kullanım için, çift yönlü çekme, dövülmüş Krom Molibden çeliği, çinko kaplı yüzey Tutma yüzeyi: 44 mm (genişlik) / 24 mm (derinlik)

KOD NO	KAPASİTE ton	📦	FİYAT/TL
N37-02SM2	5 (I) - 2 (II)	1	231.50

N37-02SJ1
Kurt Ağızı (Simetrik Çene)



İki ağız birbiriyle aynıdır (simetrik), tek yönlü çekme, dövülmüş Krom Molibden çeliği, çinko kaplı yüzey Tutma yüzeyi: 37 mm (genişlik) / 15 mm (derinlik)

KOD NO	KAPASİTE ton	📦	FİYAT/TL
N37-02SJ1	3	1	249.00

N37-02AJ1
Kurt Ağızı (Asimetrik Çene)



İki ağız birbirinden farklıdır (asimetrik), tek yönlü çekme, dövülmüş Krom Molibden çeliği, çinko kaplı yüzey Tutma yüzeyi: 37 mm (genişlik) / 15 mm (derinlik)

KOD NO	KAPASİTE ton	📦	FİYAT/TL
N37-02AJ1	3	1	253.05

N37-02HD1
Kurt Ağızı (Ağır Tip)



İki ağız birbirinden farklıdır (asimetrik), tek yönlü çekme, dövülmüş Krom Molibden çeliği, çinko kaplı yüzey Tutma yüzeyi: 37 mm (genişlik) / 15 mm (derinlik)

KOD NO	KAPASİTE ton	📦	FİYAT/TL
N37-02HD1	5	1	343.65

N37-02FR1
Kurt Ağızı (Yassı Tip)



Yassı yapı, uzun alet ömrü, tek yönlü çekme, dövülmüş Krom Molibden çeliği, çinko kaplı yüzey Tutma yüzeyi: 118 mm (genişlik) / 18 mm (derinlik)

KOD NO	KAPASİTE ton	📦	FİYAT/TL
N37-02FR1	5	1	462.60



ELEKTRİK VE AKÜ SİSTEMİ

N41-10 Akü Bomesi



Akü sıvısının içindeki elektrolit yoğunluğunu ölçmek için kullanılır. Tüp şeklinde cam gövde, kolay okunabilir skala.

KOD NO	mm	mm	FİYAT/TL
N41-10	350	10	11.45

G09-11 Oto Elektrik Kontrol Kalemi



Işık göstergeli princi gövde, 850 mm kışkaçlı kablo

KOD NO	DC (V)	mm	FİYAT/TL
G09-11	6-24	20	17.70

G09-16 Profesyonel Oto Elektrik Kontrol Kalemi



Yayı, yalıtım yoluyla test etmek için prop, ikiz LED'ler canlı devre ve polarizasyonu gösterir, 850 mm kışkaçlı kablo

KOD NO	DC (V)	mm	FİYAT/TL
G09-16	3-48	10	18.50

N42-01M10 1/2" XZN Alternatör Lokması



Alternatörde bulunan V (dişli) kayış kasnağının sökölüp takılması için, Krom Vanadyum çeliği gövde, Krom Vanadyum Molibden çeliği uç, parlak krom kaplı yüzey

KOD NO	mm	mm	FİYAT/TL
N42-01M10	M10	17	31.25

N42-01T50 1/2" TORX Alternatör Lokması



Alternatörde bulunan V (dişli) kayış kasnağının sökölüp takılması için, Krom Vanadyum çeliği gövde, Krom Vanadyum Molibden çeliği uç, parlak krom kaplı yüzey

KOD NO	mm	mm	FİYAT/TL
N42-01T50	T50	17	31.25

N42-01K13 13 Parça Alternatör Kasnağı Sökme Kiti



KUTU 6x2x0 (mm)
270x200x60

Alternatörde bulunan V (dişli) kayış kasnağının sökölüp takılması için komple takım

KOD NO	FİYAT/TL
N42-01K13	184.10

N43-01T/01-04 Soket Konnektör Çıkarma Aletleri (Yuvarlak Kontakt)



Yuvarlak ek bileşenli duylar için, kontakt yüksükleri dahil, katlanabilir sap dizaynı

Uygulama:

N43-01T01+ N43-01T01S:

BMW, Mercedes-Benz, Fiat, MAN, Opel, Porsche, Seat, Skoda, VW/Audi

N43-01T02 + N43-01T02S:

Ford, Opel, PSA, Renault

N43-01T04 + N43-01T04S:

BMW, Mercedes-Benz, Fiat, MAN, Opel, Porsche, Seat, Skoda, VW/Audi

KOD NO	kontakt ölçüleri mm	mm	FİYAT/TL
N43-01T01	1.5	1	45.50
N43-01T02	2.3	1	45.50
N43-01T04	3.5	1	46.45

N43-01TS Serisi Yedek Yuvarlak Kontakt Yüksükleri (N43-01T Serisi için)



N43-01T01 ile N43-01T04' e kadar olan modeller için

KOD NO	mm	mm	FİYAT/TL
N43-01T01S	N43-01T01	1	4.15
N43-01T02S	N43-01T02	1	4.15
N43-01T04S	N43-01T04	1	4.15

N43-01T10 Soket Konnektör Çıkarma Aleti (Micro-Timer II, III)



Düz soketler ve Micro-Timer II, III kontaktlar için, katlanabilir sap dizaynı

Uygulama:

Mercedes-Benz, Opel, Porsche, PSA, Renault, Saab, Seat, Skoda, VW/Audi

KOD NO	kontakt ölçüleri mm	mm	FİYAT/TL
N43-01T10	1.6	1	41.40

N43-01T11 Soket Konnektör Çıkarma Aleti (Yassı Kontakt-Çift Kanal) - 0.64 mm



Çift kanallı terminallerdeki asimetrik mandallı yassı soketler için, katlanabilir sap dizaynı

Uygulama:

Seat, Skoda, VW/Audi

KOD NO	kontakt ölçüleri mm	mm	FİYAT/TL
N43-01T11	0.64	1	42.45

N43-01T/12-13
Soket Konnektör Çıkarma Aletleri
(Yassı Kontakt-Çift Kanal)



Çift kanallı terminallerdeki asimetrik mandallı yassı soketler için, katlanabilir sap dizaynı

Uygulama:
Seat, Skoda, VW/Audi

KOD NO	kontakt ölçüleri □ mm	1	FİYAT/TL
N43-01T12	2.8	1	43.95
N43-01T13	4.8	1	43.95

N43-01T14
Soket Konnektör Çıkarma Aleti (Maxi Power Timer)



Düz yuvallı ve Maxi Power Timer kontaklar için, katlanabilir sap dizaynı

Uygulama:
Mercedes-Benz, VW/Audi



KOD NO	kontakt ölçüleri □ mm	1	FİYAT/TL
N43-01T14	9.5	1	46.45

N43-01T15
Soket Konnektör Çıkarma Aleti (Pit-Pod)



Düz yuvallı fişler ve Pit-Pod kontaklar için, katlanabilir sap dizaynı

Uygulama:
Tüm araç modelleri

KOD NO	kontakt ölçüleri □ mm	1	FİYAT/TL
N43-01T15	çeşitli	1	47.50

N43-01T20
Soket Konnektör Çıkarma Aleti (JPT/SPT)



Çift kanallı terminallerdeki yassı soketler ve JPT/SPT kontaklar için, katlanabilir sap dizaynı

Uygulama:
BMW, Mercedes-Benz, Fiat, Ford, MAN, Opel, PSA, Renault, Saab, VW/Audi

KOD NO	kontakt ölçüleri □ mm	1	FİYAT/TL
N43-01T20	2.8, 5.8	1	43.95

N43-01T30
Soket Konnektör Çıkarma Aleti (Micro Timer I)



Düz yuvallı fişler, Micro-Timer I kontaklar ve ABS fiş yuvası için, katlanabilir sap dizaynı

Uygulama:
Fiat, Ford, Mazda, Opel, PSA, Renault, Saab, VW/Audi

KOD NO	kontakt ölçüleri □ mm	1	FİYAT/TL
N43-01T30	1.6	1	38.80

N43-01T/31-32
Soket Konnektör Çıkarma Aletleri (Yassı Kontakt)



Tek kanallı terminallere kilitli yassı soketler için katlanabilir sap dizaynı

Uygulama:
N43-01T31: BMW, Mercedes-Benz, Ford, MAN, Opel, Porsche, PSA, Renault, Seat, Skoda, VW/Audi
N43-01T32: BMW, PSA, Renault

KOD NO	kontakt ölçüleri □ mm	1	FİYAT/TL
N43-01T31	2.8, 5.8	1	43.95
N43-01T32	2.8	1	44.90

N43-01K1UNI
12 Pç. Soket Konnektör Çıkarma Tk. (Universal)



ÇANTA GxYxD (mm)
330x260x70

İçerik:
N43-01T01 + N43-01T02 + N43-01T04 + N43-01T01S + N43-01T02S + N43-01T04S + N43-01T31 + N43-01T10 + N43-01T14 + N43-01T15 + N43-01T30 + N43-01T20

KOD NO	1	FİYAT/TL
N43-01K1UNI	1	390.85

N43-01K1VAG
11 Pç. Soket Konnektör Çıkarma Tk. (VW/Audi)



ÇANTA GxYxD (mm)
330x260x70

İçerik:
N43-01T01 + N43-01T04 + N43-01T01S + N43-01T04S + N43-01T31 + N43-01T10 + N43-01T11 + N43-01T12 + N43-01T13 + N43-01T30 + N43-01T20

KOD NO	1	FİYAT/TL
N43-01K1VAG	1	353.05

N43-1020
20 Parça Oto Teyp Sökme Aparat Takımı



Araç radyolarını sökmek için çeşitli aparatlar, plastik kılıflı

Uygulama:
Teyp Markaları: Alpine, Blaupunkt, Becker, JVC, Pioneer, VDO
Araç Modelleri: BMW, Fiat, Ford, Mercedes, Opel, PSA, Renault, VAG

KOD NO	1	FİYAT/TL
N43-1020	1	77.70



13

CETA FORM

Ölçü Aletleri



PFEIFER S 20

Ceta Form Metreler

EECII hassasiyetinde üretilen Ceta Form metre programı miknatıslı ve miknatıssız cep şerit metreler, kapalı ve açık kasa arazi metreleri ve petrol ölçüm metrelerinden oluşmaktadır.

C Max **C Pro** **C Grip**



- 1 Metre uzunluğu
- 2 Hassasiyet sınıfı
- 3 CE logosu
- 4 AT tip sistem onay no
- 5 Üretici logosu

P07 Serisi C-Pro Arazi Metreleri (Çelik Şerit)



EEC 2 hassasiyet sınıfı, metrik, çelik şerit, kışkaçlı halka, hızlı döndürme kolları hafif alüminyum gövde, 29010 modeli farklı dizayn

KOD NO	m	mm	Şerit	FİYAT/TL
P07-20	20	13	1	58.00
P07-30	30	13	1	72.35
P07-50	50	13	1	96.85
29010	10	13	1	44.80

P02 Serisi C-Max Şerit Metreler



EEC 2 hassasiyet sınıfı, metrik, çift taraflı baskılı çelik şerit, tırnak üzerinde iki adet kuvvetli miknatıs, darbelerle dayanıklı çift bileşenli ABS gövde, krom yüzey

KOD NO	m	mm	Şerit	FİYAT/TL
P02-0519	5	19	8	17.10
P02-0525	5	25	8	20.95

P03A-0525N C-Pro Şerit Metre (Inch/Metrik)



EEC 2 hassasiyet sınıfı, inç/metrik çift taraflı baskılı çelik şerit, darbelerle dayanıklı çift bileşenli ABS gövde

KOD NO	m	mm	Şerit	FİYAT/TL
P03A-0525N	5m-16ft	25	8	17.10

P10 Serisi C-Grip Arazi Metreleri (Fiberglas Şerit)



EEC 2 hassasiyet sınıfı, metrik, çift taraflı baskılı fiberglas şerit, kışkaçlı halka, hızlı sarma mekanizması, darbelerle dayanıklı çift bileşenli ABS gövde

KOD NO	m	mm	Şerit	FİYAT/TL
P10-10	10	15	1	30.10
P10-20	20	15	1	43.10
P10-30	30	15	1	56.30

29100 Serisi Marin Derinlik Metreleri (Paslanmaz Çelik Şerit)



EECII hassasiyet sınıfı, silo ve tanklarda sıvıların derinlik ölçümleri için, paslanmaz çelik şerit, hızlı döndürme kolları hafif alüminyum gövde
29100D şakülle birlikte sunulur

KOD NO	m	mm	Şerit	FİYAT/TL
29110	10	13	1	136.15
29120	20	13	1	178.15

P03 Serisi C-Pro Şerit Metreler (Metrik)



EEC 2 hassasiyet sınıfı, metrik, çift taraflı baskılı çelik şerit, darbelerle dayanıklı çift bileşenli ABS gövde

KOD NO	m	mm	Şerit	FİYAT/TL
P03-0316N	3	16	12	9.95
P03-0519N	5	19	8	14.10
P03-0525N	5	25	8	17.10

P05 Serisi Compact Şerit Metreler



EEC 2 hassasiyet sınıfı, metrik, kuvvetli çift stop mekanizması, darbelerle dayanıklı ergonomik ABS kasa

KOD NO	m	mm	Şerit	FİYAT/TL
P05-0316	3	16	24	6.30
P05-0516	5	16	12	8.55
P05-0519	5	19	12	9.50
P05-1025	10	25	8	31.05

29100D Şakül (29100 serisi için)



29100 Marin petrol ölçüm metre şakülü, malzeme: MS58

KOD NO	mm	g	TL	FİYAT/TL
29100D	100	500	1	51.30

P15 Serisi Çelik Cetveller



Sınıf II hassasiyet, metrik, paslanmaz çelik, silinmez markalama, yansıma yapmayan yüzey

KOD NO	cm	mm	TL	FİYAT/TL
P15-030	30	24.5	10	4.10
P15-050	50	24.5	10	8.55
P15-100	100	24.5	10	18.55

P17-B02 Çırpı İpi Takımı



Darbeye karşı dayanıklı ABS gövde, tırnaklı metal uçlu, katlanabilir sarma kolu, plastik şişe içinde tebeşir tozu ile sevk edilir

KOD NO	m	TL	FİYAT/TL
P17-B02	30	6	18.10

P21 Serisi Alüminyum Su Terazileri

TS 10832



30 Yıl Tüp Garantisi

Profesyonel kalite, 0.50 mm/m (.0029°) hassasiyet, ultrasonik blok tüpler, sağlam alüminyum gövde, askı delikli, düşmelere karşı darbe emici kapaklar

KOD NO	cm	TL	FİYAT/TL
P21-030	30	10	34.20
P21-040	40	10	40.15
P21-050	50	10	44.20
P21-060	60	10	47.75
P21-070	70	10	51.85
P21-080	80	10	55.80
P21-100	100	10	62.55
P21-120	120	10	74.10
P21-150	150	10	85.25

P21-M Serisi Alüminyum Su Terazileri (Mıknatıslı)

TS 10832



30 Yıl Tüp Garantisi



Profesyonel kalite, 0.50 mm/m (.0029°) hassasiyet, ultrasonik blok tüpler, sağlam alüminyum gövde, düşmelere karşı darbe emici kapaklar, mıknatıslı

KOD NO	cm	TL	FİYAT/TL
P21-060M	60	10	73.55
P21-080M	80	10	81.30
P21-100M	100	10	88.90

P26-BE1 Su Terazisi Tüpü (Düzlem Ölçüm)



Düzlem ölçümleri için, özel fosforlu sıvı, ultrasonik kapatma, kaliteli akrilik gövde

KOD NO	mm	h mm	TL	FİYAT/TL
P26-BE1	18	9	12 •	3.80

P26-BH1 Su Terazisi Tüpü (Yatay Ölçüm-Blok)



Yatay ölçümler için, özel fosforlu sıvı, ultrasonik kapatma, kaliteli akrilik gövde

KOD NO	mm	h mm	TL	FİYAT/TL
P26-BH1	36	15	12 •	3.80

P26-BV1 Su Terazisi Tüpü (Dikey Ölçüm-Blok)

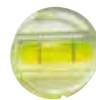

Dikey ölçümler için, özel fosforlu sıvı, ultrasonik kapatma, kaliteli akrilik gövde

KOD NO	mm	h mm	TL	FİYAT/TL
P26-BV1	36	17	12 •	3.80

P26-SH1 Su Terazisi Tüpü (Yatay Ölçüm)



Yatay ölçümler için, özel fosforlu sıvı, kaliteli akrilik gövde

KOD NO	mm	mm	TL	FİYAT/TL
P26-SH1	9.5	36	50 •	1.16

P45D Dijital Kumpas



Metrik ve Inch dijital göstere, 0.01 mm ve 0.0005" hassasiyet, sıfırlama butonu, iç, dış ve derinlik ölçümü, paslanmaz çelik gövde, 1xSR44 pil dahil, plastik kutulu

KOD NO	mm	TL	FİYAT/TL
P45D	150 mm - 6"	10	113.85

P45A Mekanik Kumpas



Metrik ölçüm, 0.02 mm okuma aralıkları, iç, dış ve derinlik ölçümüne uygun, paslanmaz çelik gövde, plastik kutulu

KOD NO	mm	TL	FİYAT/TL
P45A	150 mm	10	90.10

P47 Serisi Mikrometreler



Metrik ölçüm, 0.01 mm okuma aralıkları, sıkıştırma halkası ve cırcırlı stop mekanizması, karbit uçlar, plastik kutulu

KOD NO	mm	TL	FİYAT/TL
P47-025	0- 25 mm	1	75.25
P47-050	25- 50 mm	1	82.70
P47-075	50- 75 mm	1	86.40
P47-100	75-100 mm	1	95.00

P54-20S Filler Çakısı (Metrik - 20 Yaprak)



100 mm uzunluğunda konik bıçaklar, sertleştirilmiş, polisajlı yüzeyler, kelebek vidayla sıkıştırılmış çelik kasa

KOD NO	mm	mm	TL	FİYAT/TL
P54-20S	0.05-1.00	100	6	11.90

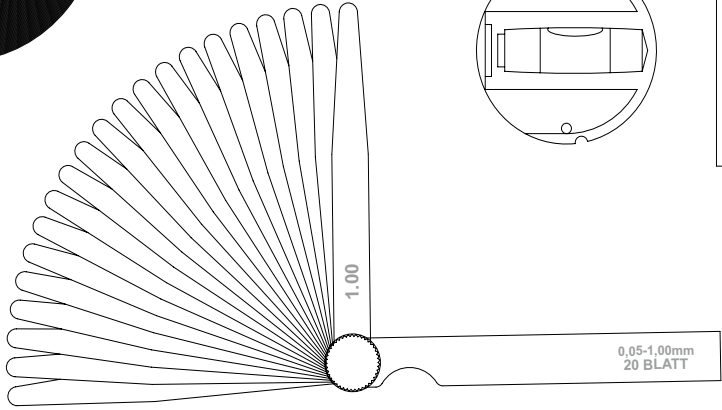
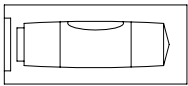
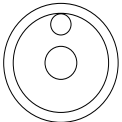
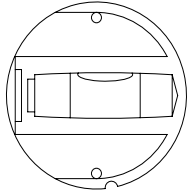
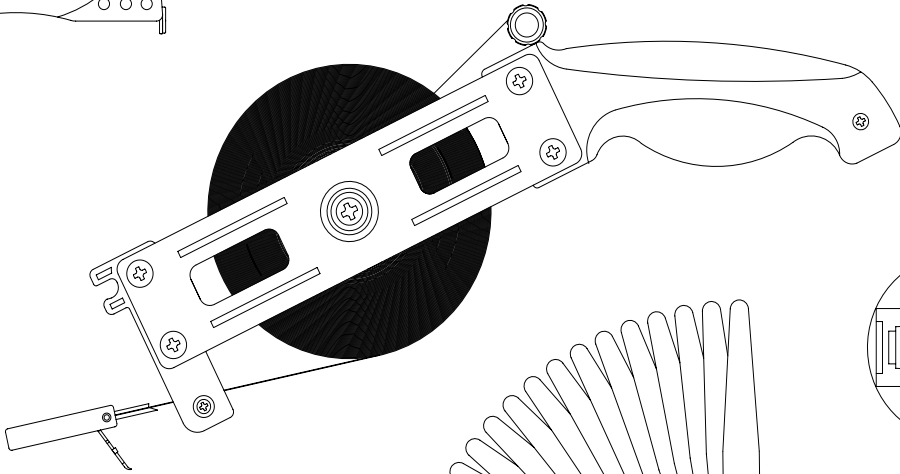
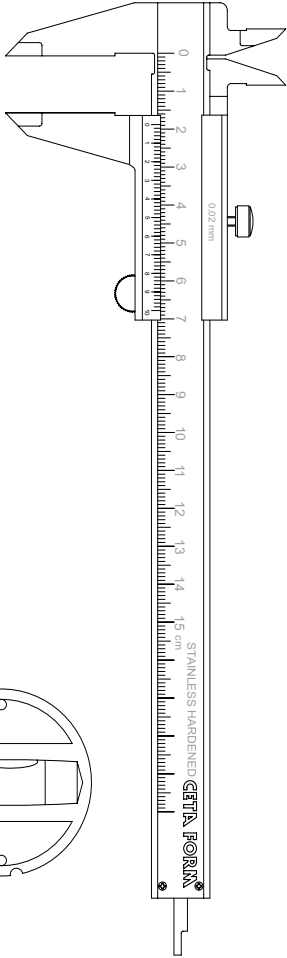
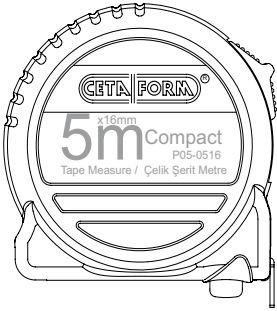
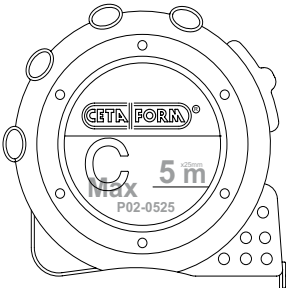
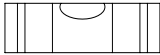
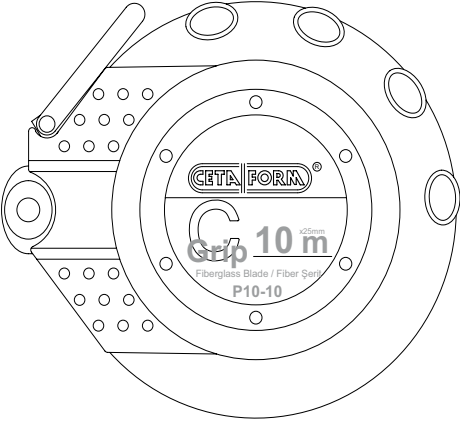
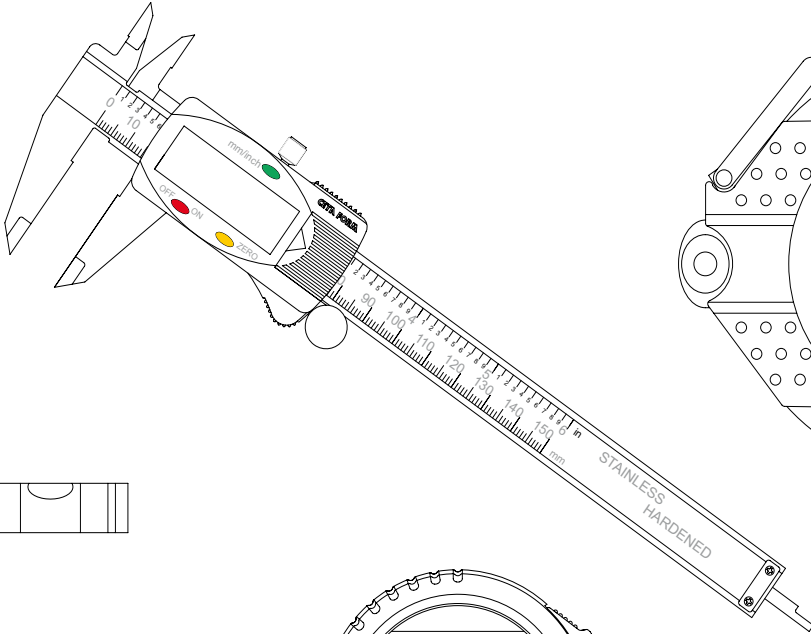

14

CETA FORM®

Genel Bakım ve Atölye Aletleri



■ **M01 Serisi**
İki Kollu Çektirmeler



stok sorunuz

Kolların ters çevrilebilir özelliği ile iç ve dış çekirme olarak kullanılır, Krom Vanadyum çeliği, biya uçlu mil, mat krom kaplı yüzey

KOD NO	G mm	Y mm	Stok	FİYAT/TL
M01-0810	80	100	1	147.80
M01-1310	130	100	1	158.35
M01-1615	160	150	1	263.90
M01-2015	200	150	1	306.10
M01-2520	250	200	1	551.00

■ **M01-A Serisi**
Yedek Kollar (M01 Serisi için)



stok sorunuz

M01 serilerinde kullanım içindir

KOD NO	Stok	FİYAT/TL
M01-A1 M01-0810 – M01-1310	1	17.70
M01-A2 M01-1615 – M01-2015	1	31.80
M01-A3 M01-2520	1	72.05

■ **M01-S Serisi**
Yedek Miller (M01 Serisi için)



stok sorunuz

M01 serilerinde kullanım içindir

KOD NO	Stok	FİYAT/TL
M01-S1 M01-0810 – M01-1310	1	22.55
M01-S2 M01-1615 – M01-2015	1	49.55
M01-S3 M01-2520	1	84.55

■ **M01-C Serisi**
Yedek Bağlantı Parçaları (M01 Serisi için)



stok sorunuz

M01 serilerinde kullanım içindir

KOD NO	Stok	FİYAT/TL
M01-C1 M01-0810 – M01-1310	1	15.20
M01-C2 M01-1615 – M01-2015	1	22.20
M01-C3 M01-2520	1	45.40

■ **M01-S05**
5 Parça İki Kollu Çektirme Takımı



stok sorunuz

KOD NO	Stok	FİYAT/TL
M01-S05	1	1427.15

5 PC: M01-0810, M01-1310, M01-1615, M01-2015, M01-2520

■ **R01-260**
Perçin Tabancası



Alüminyum, çelik ve paslanmaz çelik perçinler için, değiştirilebilir perçin kafası, çelik saplı alüminyum gövde

KOD NO	Stok	FİYAT/TL
R01-260 2.4 - 3.2 - 4.0 - 4.8	1	54.75

■ **R02-280**
Perçin Tabancası (Döner Kafalı)



Alüminyum, çelik ve paslanmaz çelik perçinler için, 360° dönebilen kafa, değiştirilebilir perçin kafası, alüminyum gövde

KOD NO	Stok	FİYAT/TL
R02-280 2.4 - 3.2 - 4.0 - 4.8	1	100.00



■ **R03K**
Perçin Tabancası Takımı
(Pop Perçin/Somun Perçin için)



Stok	FİYAT/TL
2.4 - 3.2 - 4.0 - 4.8	
M4 - M5 - M6	

Somun ve pop perçinler için, çelik saplı, alüminyum gövde perçin pensli komple set

ÇANTA GxYxD (mm)
320X140X40

KOD NO	Stok	FİYAT/TL
R03K	1	142.30

İçerik:
Perçin tabancası (1 ad.)
İki ağız anahtar (1 ad.)
Adaptör somun (1 ad.)
Pop perçin kafası (4 ad.)
Perçin somun kafası ve civatası (3 ad.)

■ **R03K-M Serisi**
Yedek Perçin Somun Civataları (R03K için)



R03K Perçin tabancası takımı için

KOD NO	M	Stok	FİYAT/TL
R03K-M04	M4	6	3.45
R03K-M05	M5	6	3.45
R03K-M06	M6	6	3.45

■ **R03K-S Serisi**
Yedek Perçin Yataklama Somunları (R03K için)



R03K Perçin tabancası takımı için

KOD NO	M	Stok	FİYAT/TL
R03K-S04	M4	6	3.90
R03K-S05	M5	6	3.90
R03K-S06	M6	6	3.90

■ R04K Katlanır Kollu Perçin Tabancası Takımı (Pop Perçin/Somun Perçin için)



3.2 - 4.0 - 4.8 - 6.4	M4 - M5 - M6 - M8 - M10
-----------------------	-------------------------

Somun ve pop perçinler için, normal perçin penslerine göre daha kuvvetli, katlanabilir kollu perçin pensli komple set

ÇANTA GxYxD (mm)
340X220X50

KOD NO		FİYAT/TL
R04K	1	348.95

İçerik:

- Kollu perçin tabancası (1 ad.)
- İki ağız anahtar (3 ad.)
- Perçin kafası (5 ad.)
- Perçin kafası adaptör somunu (1 ad.)
- Perçin somun civatası (5 ad.)
- Perçin somun yataklama somunu (5 ad.)
- Perçin somun adaptörü (1 ad.)

■ R04K-M Serisi Yedek Perçin Somun Civataları (R04K için)



R04K Kollu Perçin tabancası takımı için

KOD NO	M	FİYAT/TL
R04K-M04	M 4	3.20
R04K-M05	M 5	3.20
R04K-M06	M 6	3.20
R04K-M08	M 8	5.40
R04K-M10	M10	5.95

■ R04K-S Serisi Yedek Perçin Yataklama Somunları (R04K için)



R04K Kollu Perçin tabancası takımı için

KOD NO		FİYAT/TL
R04K-S04	M4	7.40
R04K-S05	M5	7.40
R04K-S06	M6	7.40
R04K-S08	M8	7.40
R04K-S10	M10	7.40

■ R05 Serisi Metal Yağdanlıklar (Metal Uçlu)



Metal borulu, elektrostatik mat toz boyalı sac gövde

KOD NO	CC	FİYAT/TL
R05-200	200	9.10
R05-300	300	9.95
R05-500	500	10.70
R05-1000	1000	14.20

■ R08-500 Gres Pompası (El Tipi-Metal Uçlu) DIN 1283, TS 7844



400 bar besleme basıncı, metal borulu, elektrostatik mat toz boyalı sac gövde

KOD NO	CC	FİYAT/TL
R08-500	500	30.55

■ R08-500SN Gres Pompası Ucu (R08-500 için)



4'lü çelik kavrama kanatlı gres pompası ucu, M10 x 1.0 mm bağlantı dişli

KOD NO	FİYAT/TL
R08-500SN	2.60

■ R08-500SF Yedek Hortum Uç (R08-500 için)



250 bar basınca dayanıklı esnek hortum, uç M10 x 1.0 mm bağlantı dişli

KOD NO	FİYAT/TL
R08-500SF	9.45



R10-CL1 LuMAX Kablosuz LED Çalışma Lambası

LuMAX

- 30 önde + 1 üstte süper parlak SMD LED'ler
- 3.7V Li-ion şarj edilebilir pil
- 120° dikey ve 180° yatay dönme fonksiyonu
- Mıknatıslı taban
- Kauçuk ABS gövde
- Şarj aleti ile birlikte
- Araba şarjı opsiyonel olarak bulunur



Li-ion

R15-MPL LED Cep Feneri (Mıknatıslı Parça Yakalamalı)



3 adet LED'li, güçlü parça yakalama mıknatıslı, teleskopik esnek shaft (40 cm açılır uzunluk), entegre taban mıknatısı, 4xLR44 pil (dahil)

KOD NO	mm		FİYAT/TL
R15-MPL	175	12	28.65

R15 Serisi Mıknatıslı Parça Yakalamalar (Spiral Shaftlı)

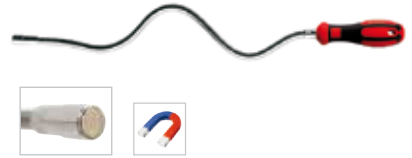

Ulaşılması zor yerlerdeki metal parçaları yakalamak için, krom kaplı güçlü mıknatıslı esnek shaft, çift bileşenli ergonomik sap

KOD NO	g	mm		FİYAT/TL
R15-0500	500	510	6	29.25
R15-1000	1000	510	6	34.85
R15-1800	1800	510	6	40.20
R15-3000	3000	510	6	44.75

R16-700 Makinist Parmağı (Mıknatıslı)



Ulaşılması zor yerlerdeki metal ve metal olmayan parçaları yakalamak için, mıknatıslı ve açılıp kapanabilen kısa uçlu, esnek shaftlı gövde

KOD NO	g	mm		FİYAT/TL
R16-700	500	700	25	28.00

R10-CL1 LuMAX Kablosuz LED Çalışma Lambası (Li-ion)



Li-ion

30 önde + 1 üstte süper parlak SMD LED, 3.7V Li-ion şarj edilebilir pil, 120° dikey ve 180° yatay dönme fonksiyonu, mıknatıslı taban, ipeksi ABS gövde, şarj aleti ile birlikte sunulur

KOD NO	mm		FİYAT/TL
R10-CL1	285	1	143.95

R10-CL1/CC Araç Şarj Adaptörü (R10-CL1 için) - 12V



Otomobil ve kamyonlar için, 12-24V DC, çıkış: 5V 0.8A

KOD NO		FİYAT/TL
R10-CL1/CC	1	18.65

R10-PEN Kalem Tipi LED Çalışma Lambası (Pilli)



Önde 6 parlak SMD LED, üstte 1 adet extra LED, 2 dahili mıknatıslı, cep / kemer kipsi, 3xAAA pil (dahil)

KOD NO	mm		FİYAT/TL
R10-PEN	190	12	33.55

R11C LED Cep Feneri (Kompakt)



9 adet LED'li el feneri, alüminyum gövde, 3 adet AAA 1.5 V pille çalışır (piller dahil değildir)

KOD NO	mm		FİYAT/TL
R11C	100	12	8.75

R18S Manyetik Parça Kabı (Dikdörtgen)



Vida, pul vs. metal parçaların özellikle demonte ve montaj esnasında kaybolmaması için, güçlü mıknatıslı taban, paslanmaz çelik dikdörtgen gövde

KOD NO	GxYxD	FİYAT/TL
R18S	240x140x40	38.30

R18R Manyetik Parça Kabı (Yuvarlak)



Vida, pul vs. metal parçaların özellikle demonte ve montaj esnasında kaybolmaması için, güçlü mıknatıslı taban, paslanmaz çelik yuvarlak gövde

KOD NO	mm	FİYAT/TL
R18R	150	26.05

R20R Teleskopik Yuvarlak Ayna



Metal çerçeveli cam ayna, oynar başlık, paslanmaz çelik teleskopik gövde, açık pozisyonda 900 mm uzunluk

KOD NO	mm	mm	FİYAT/TL
R20R	50	250-900	34.35

R20S Teleskopik Kare Ayna



Ayna tabanı krom kaplı çelik, oynar başlık, paslanmaz çelik teleskopik gövde, açık pozisyonda 725 mm uzunluk

KOD NO	G x Y mm	mm	FİYAT/TL
R20S	45x63	230-725	35.55

R25-P05 5 Parça Ters Kılavuz Takımı



Kırılmış cıvata ve vidaların sökümü için, özel sol helisel kılavuz takımı, Krom Molibden çeliği

KOD NO	FİYAT/TL
R25-P05	26.90

5 PC: 7/64" (3-6mm), 9/64" (6-8mm), 5/32" (8-11mm), 1/4" (11-14mm), 19/64" (14-18mm)

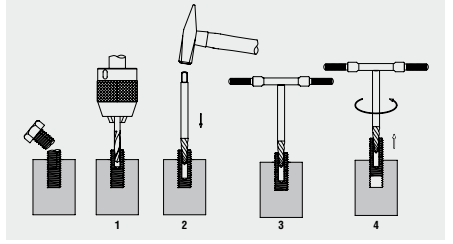

R26-M25 Kırık Cıvata Çıkarma Kiti



KUTU GxYxD (mm)
200X105X35

Kırılmış cıvata ve vidaların sökümü için komple takım, HSS uçlar, özel alet çeliğinden üretilmiş yardımcı parçalar

Uygulama:
M5, M6, M7, M8 (2 pc.), M9, M10, M11, M12, M14, M16 cıvatalar için

KOD NO	FİYAT/TL
R26-M25	293.00

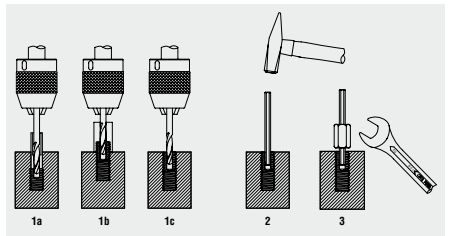

R21-P19 19 Parça HSS Matkap Ucu Takımı



Yüksek kaliteli HSS matkap uçları, 118° standart uç açısı

KOD NO	FİYAT/TL
R21-P19	71.10

19 PC: 1.0, 1.5, 2.0, 2.5, 3.0, 3.5, 4.0, 4.5, 5.0, 5.5, 6.0, 6.5, 7.0, 7.5, 8.0, 8.5, 9.0, 9.5, 10.0 mm

R28-M130
130 Parça C-Coil Hasarlı Diş Onarım Takımı



ÇANTA GxYxD (mm)
357X235X28

Uygulama:

M5, M6, M8, M10, M12 civatalar için

Hasarlı ve yıpranmış dişlerin tamiri için komple diş tamir takımı, yüksek kaliteli Krom Nikel paslanmaz çelik diş onarım yayları, HSS matkap ve kılavuz uçları, özel alet çeliği yardımcı parçalar

KOD NO		FİYAT/TL
R28-M130	1	572.10

	M5x0.8, M6x1.0, M8x1.25, M10x1.5, M12x1.75
	5.2, 6.3, 8.3, 10.4, 12.4 mm
	No. : 8, 9, 11, 13, 15
	No. : 8, 9, 11, 13, 15
	M5x0.8, M6x1.0, M8x1.25, M10x1.5 (25 şer adet), M12x1.75 (10 adet)

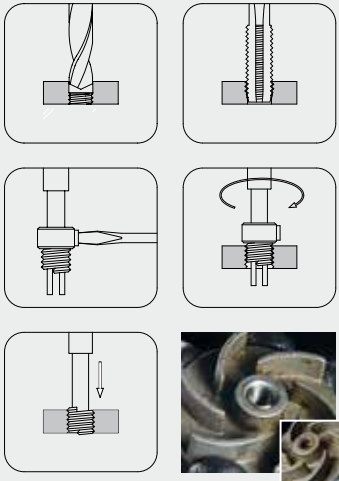

INFO

R28S-P1420 Serisi

M14 C-Coil Hasarlı Diş Onarım Takımı (Buji Yuvası için)

Bölüm 12 / Sayfa 144



R28-P0524
24 Parça M5 C-Coil Hasarlı Diş Onarım Takımı



KUTU GxYxD (mm)
245X125X40

Hasarlı ve yıpranmış dişler için tamir seti (M5 dişler için)

KOD NO		FİYAT/TL
R28-P0524	1	87.35

	M5x0.8		No. 8
	5.2 mm		No. 8
	M5x0.8 (20 ad.)		

R28-P0624
24 Parça M6 C-Coil Hasarlı Diş Onarım Takımı



KUTU GxYxD (mm)
245X125X40

Hasarlı ve yıpranmış dişler için tamir seti (M6 dişler için)

KOD NO		FİYAT/TL
R28-P0624	1	96.20

	M6x1.0		No. 9
	6.3 mm		No. 9
	M6x1.0 (20 ad.)		

R28-P0824
24 Parça M8 C-Coil Hasarlı Diş Onarım Takımı



KUTU GxYxD (mm)
245X125X40

Hasarlı ve yıpranmış dişler için tamir seti (M8 dişler için)

KOD NO		FİYAT/TL
R28-P0824	1	108.65

	M8x1.25		No.11
	8.3 mm		No.11
	M8x1.25 (20 ad.)		

R28-P1019
19 Parça M10 C-Coil Hasarlı Diş Onarım Takımı



KUTU GxYxD (mm)
245X125X40

Hasarlı ve yıpranmış dişler için tamir seti (M10 dişler için)

KOD NO		FİYAT/TL
R28-P1019	1	124.55

	M10x1.5		No.13
	10.4 mm		No.13
	M10x1.5 (15 ad.)		

R28-P1214
14 Parça M12 C-Coil Hasarlı Diş Onarım Takımı



KUTU GxYxD (mm)
245X125X40

Hasarlı ve yıpranmış dişler için tamir seti (M12 dişler için)

KOD NO		FİYAT/TL
R28-P1214	1	146.05

	M12x1.75		No.15
	12.4 mm		No.15
	M12x1.75 (10 ad.)		

R28-SC Serisi
C-Coil Hasarlı Diş Onarım Yayları - 10'lu Paket



Yüksek kalite Krom Nikel paslanmaz çelik malzemeden üretilmiştir, aşınma ve paslanmaya karşı yüksek dayanım. Belirtilen fiyatlar 10 adet içindir.

KOD NO	M	h _{mm}		FİYAT/TL
R28-SC05	M 5	0.80	1 pk.	11.55
R28-SC06	M 6	1.00	1 pk.	11.55
R28-SC08	M 8	1.25	1 pk.	14.05
R28-SC10	M10	1.50	1 pk.	18.30
R28-SC12	M12	1.75	1 pk.	31.15
R28-SC14/1	M14	1.25	7.7	40.40
R28-SC14/2	M14	1.25	11.0	45.35
R28-SC14/3	M14	1.25	15.0	50.40

R30 Serisi 1/2" Saplama Sökme Lokmaları



Sağ ve sol dişli saptaların sökölüp takılması için, silindirik tipi, Krom Vanadyum çeliği, parlak krom kaplı yüzey

KOD NO	M	mm		FİYAT/TL
R30-06	M 6	60	1	35.00
R30-08	M 8	60	1	35.00
R30-10	M10	69	1	35.95
R30-12	M12	69	1	35.95

R30-R04 4 Parça 1/2" Saplama Sökme Lokma Takımı



KOD NO		FİYAT/TL
R30-R04	10	140.15

4 PC: R30 M06, M08, M10, M12

N50-05 Saplama Sökme Aparatı



Saptaların sökülmesi ve takılması için, özel alet çeliği gövde, Krom Vanadyum çeliği dişler

KOD NO	mm	FİYAT/TL
N50-05	6-19	76.85

R32-M10 10 Parça 1/2" Spiral Lokma Takımı (Aşınmış Civatalar İçin)



Ciddi derecede aşınmış civataların bile sökülmesine imkan veren özel lokma takımı, spiralli lokma profili, Krom Vanadyum çeliği, mangan fosfat kaplı yüzey, çıkarma pimi ile sunulur

KOD NO		FİYAT/TL
R32-M10	1	335.40

10 PC: R32 (10, 11, 12, 13, 14, 15, 16, 17, 19 mm) + çıkarma pimi

R33 Serisi Somun Ayrıcılar



Dişlere zarar vermeden sıkışmış somunların ayrılmasında kullanılır, özel alet çeliği gövde, Krom Molibden çelik ayırma pimi

KOD NO	mm	mm	FİYAT/TL
R33-16	12-16	95	37.50
R33-22	16-22	124	43.60

R35DE Çift Uçlu Metal Çizecek



Metaller ve diğer düz yüzeyleri işaretlemek için, sertleştirilmiş çelik düz ve 90°uçlar, demonte edilebilir gövde

KOD NO	mm	FİYAT/TL
R35DE	235	10.50

R35CT Karbür Uçlu Metal Çizecek



Metal ve metal olmayan malzemelerde düz yüzeylerde kullanım için, karbür uçlu, cep askı klipsli

KOD NO	mm	FİYAT/TL
R35CT	145	7.75

R36-1 Düz Uçlu Biz



Burçlar, kama pimleri, O-ringler ve contaların çıkarılması için, paslanmaz çelik, çift bileşenli ergonomik sap

KOD NO	mm	FİYAT/TL
R36-1	80	7.40

R36-2 Açılı Uçlu Biz



Burçlar, kama pimleri, O-ringler ve contaların çıkarılması için, paslanmaz çelik, çift bileşenli ergonomik sap

KOD NO	mm	FİYAT/TL
R36-2	80	7.40

R36-3 90° Uçlu Biz



Burçlar, kama pimleri, O-ringler ve contaların çıkarılması için, paslanmaz çelik, çift bileşenli ergonomik sap

KOD NO	mm	FİYAT/TL
R36-3	80	7.40

R36-4 Kanca Uçlu Biz



Burçlar, kama pimleri, O-ringler ve contaların çıkarılması için, paslanmaz çelik, çift bileşenli ergonomik sap

KOD NO	mm	FİYAT/TL
R36-4	80	7.40

R36-B04 4 Parça Biz Takımı



KOD NO	FİYAT/TL
R36-B04	29.60

4 PC: R36-1, R36-2, R36-3, R36-4

R40-4 Plastik Saplı Tel Fırça (4 Sıra Telli)



4 sıra çelik telli fırça, askı delikli plastik sap

KOD NO	mm	FİYAT/TL
R40-4	275	5.05

R41-1 Plastik Saplı Tel Fırça



Çelik telli fırça, askı delikli plastik sap

KOD NO	mm	FİYAT/TL
R41-1	245	4.60

15

CETA FORM®

Teşhir Üniteleri



14 Genel Bakım ve Atölye Aletleri

■ SK10-1-54 54 Parça C-PLUS T Saplı Allen Anahtar Teşhir Standı



KOD NO  FİYAT/TL

SK10-1-54 1 587.40

54 PC: K10 2 mm x 6, 2.5 mm x 6, 3 mm x 6, 4 mm x 12, 5 mm x 12, 6 mm x 6, 8 mm x 6

■ SC22H-1-184 184 Parça 1/2" 6 Köşe Lokma Anahtar Teşhir Standı



KOD NO  FİYAT/TL

SC22H-1-184 1 1649.50

184 PC: C22H 10 mm x 13, 11 mm x 14, 12 mm x 14, 13 mm x 14, 14 mm x 14, 15 mm x 14, 16 mm x 13, 17 mm x 12, 18 mm x 12, 19 mm x 12, 21 mm x 11, 22 mm x 10, 24 mm x 9, 27 mm x 8, 30 mm x 7, 32 mm x 7

■ SF10-1-067 67 Parça C-PLUS Tornavida Teşhir Standı



● x36
⊕ x25
⊕ x6

KOD NO  FİYAT/TL

SF10-1-067 1 570.85

● F10 3.0x75 mm x 7, 4.0x100 mm x 6, 5.5x125 mm x 12, 6.5x150 mm x 6, 8.0x175 mm x 5
⊕ F14 PH0x60 mm x 7, PH1x80 mm x 6, PH2x100 mm x 12
⊕ F17 PZ2x100 mm x 6

■ SF10-1-067P 67 Parça C-PLUS Tornavida Teşhir Standı



● x36
⊕ x6
⊕ x25

KOD NO  FİYAT/TL

SF10-1-067P 1 570.85

● F10 3.0x75 mm x 7, 4.0x100 mm x 6, 5.5x125 mm x 12, 6.5x150 mm x 6, 8.0x175 mm x 5
⊕ F14 PH2x100 mm x 6
⊕ F17 PZ0x60 mm x 7 PZ1x80 mm x 6, PZ2x100 mm x 12

■ S4000M-1-067 67 Parça TOREX Tornavida Teşhir Standı



● x36
⊕ x25
⊕ x6

KOD NO  FİYAT/TL

S4000M-1-067 1 454.55

● 4100M 3.0x75 mm x 7, 4.0x100 mm x 6, 5.5x125 mm x 12, 6.5x150 mm x 6, 8.0x150 mm x 5
⊕ 4200M PH0x60 mm x 7, PH1x80 mm x 6, PH2x100 mm x 12
⊕ 4300M PZ2x100 mm x 6

■ SF18-1-071 71 Parça C-PLUS Tornavida Teşhir Standı



⊕ x71

KOD NO  FİYAT/TL

SF18-1-071 1 680.75

● F18 T5x50 mm x 7, T6x60 mm x 7, T7x60 mm x 7, T8x60 mm x 7, T10x80 mm x 7, T15x80 mm x 6, T20x100 mm x 6, T25x100 mm x 6, T27x115 mm x 6, T30x115 mm x 6, T40x130 mm x 6

■ S4000M-1-067P 67 Parça TOREX Tornavida Teşhir Standı



● x36
⊕ x6
⊕ x25

KOD NO  FİYAT/TL

S4000M-1-067P 1 454.55

● 4100M 3.0x75 mm x 7, 4.0x100 mm x 6, 5.5x125 mm x 12, 6.5x150 mm x 6, 8.0x150 mm x 5
⊕ 4200M PH2x100 mm x 6
⊕ 4300M PZ0x60 mm x 7, PZ1x80 mm x 6, PZ2x100 mm x 12



SCB-1-1008

1008 Parça Bits Uç Teşhir Standı



1/4"

KOD NO	1	FİYAT/TL
SCB-1-1008	1	1543.70

	● CB/610	4.0x25 mm, 5.5x25 mm, 6.5x25 mm (48' er ad.)
	⊕ CB/250	PH1x25 mm, PH2x25 mm, PH3x25 mm (48' er ad.)
	⊕ CB/350	PZ1x25 mm, PZ2x25 mm, PZ3x25 mm (48' er ad.)
	⊕ CB/800	T10x25 mm, T15x25 mm, T20x25 mm, T25x25 mm, T30x25 mm, T40x25 mm (48' er ad.)
	⊕ CB/490	PH1x50 mm, PH2x50 mm, PH3x50 mm (48' er ad.)
	⊕ CB/590	PZ1x50 mm, PZ2x50 mm, PZ3x50 mm (48' er ad.)

SE41-1-040

40 Parça Pense Teşhir Standı (Polisajlı/Ergo Sap Seri)



KOD NO	1	FİYAT/TL
SE41-1-040	1	1381.00

	E01-41	160 mm, 180 mm, 200 mm (5' er ad.)
	E06-41	140 mm, 160 mm (5' er ad.)
	E15-41	160 mm, 200 mm (5' er ad.)
	E16-41	200 mm (5' er ad.)

SG01-1-067

67 Parça C-PLUS VDE 1000V İzoleli Tornavida Teşhir Standı



● x36
⊕ x25
⊕ x6



KOD NO	1	FİYAT/TL
SG01-1-067	1	778.50

	● G01	3.0x100 mm x 7, 4.0x100 mm x 6, 5.5x125 mm x 12, 6.5x150 mm x 6, 8.0x175 mm x 5
	⊕ G02	PH0x60 mm x 7, PH1x80 mm x 6, PH2x100 mm x 12
	⊕ G03	PZ2x100 mm x 6

SE11-1-040

40 Parça Pense Teşhir Standı (Parlak Kromlu/Ergo Sap Seri)



KOD NO	1	FİYAT/TL
SE11-1-040	1	1582.50

	E01-11	160 mm, 180 mm, 200 mm (5' er ad.)
	E06-11	140 mm, 160 mm (5' er ad.)
	E15-11	160 mm, 200 mm (5' er ad.)
	E16-11	200 mm (5' er ad.)

SE43-1-040

40 Parça Pense Teşhir Standı (Polisajlı/Opak Sap Seri)



KOD NO	1	FİYAT/TL
SE43-1-040	1	1381.00

	E01-43	160 mm, 180 mm, 200 mm (5' er ad.)
	E06-43	140 mm, 160 mm (5' er ad.)
	E15-43	160 mm, 200 mm (5' er ad.)
	E16-43	200 mm (5' er ad.)

SG01-1-067P

67 Parça C-PLUS VDE 1000V İzoleli Tornavida Teşhir Standı



● x36
⊕ x6
⊕ x25



KOD NO	1	FİYAT/TL
SG01-1-067P	1	778.50

	● G01	3.0x100 mm x 7, 4.0x100 mm x 6, 5.5x125 mm x 12, 6.5x150 mm x 6, 8.0x175 mm x 5
	⊕ G02	PH2x100 mm x 6
	⊕ G03	PZ0x60 mm x 7, PZ1x80 mm x 6, PZ2x100 mm x 12

■ **SG18-1-040**
40 Parça VDE 1000V İzoleli Pense Teşhir Standı



KOD NO	1	FİYAT/TL
SG18-1-040	1	1771.00

	G10-18	160 mm, 180 mm, 200 mm (5' er ad.)
	G12-18	140 mm, 160 mm (5' er ad.)
	G15-18	160 mm, 200 mm (5' er ad.)
	G16-18	200 mm (5' er ad.)

■ **SH20-1-040**
40 Parça Elektronikçi Pense Teşhir Standı



KOD NO	1	FİYAT/TL
SH20-1-040	1	1399.00

	H20S-120SB	120 mm x 5
	H20C-118SB	118 mm x 5
	H20T-120SB	120 mm x 5
	H21S-125SB	125 mm x 5
	H23-130	130 mm x 5
	H25-155	155 mm x 5
	H26-130	130 mm x 5
	H27-130	130 mm x 5

■ **SP05 Serisi**
Compact Şerit Metre Teşhir Üniteleri



KOD NO	1	FİYAT/TL
SP05-0316-180	1	1219.00

180 PC: P05-0316 x 180

SP05-0516-120	1	1111.00
---------------	---	---------

120 PC: P05-0516 x 120

SP05-0519-120	1	1225.00
---------------	---	---------

120 PC: P05-0519 x 120

■ **SH99-1-080**
80 Parça Elektronikçi Tornavida Teşhir Standı



⊖ x40
⊕ x30
⊗ x10

KOD NO	1	FİYAT/TL
SH99-1-080	1	501.00

	H01	1.5x40 mm x 10, 2.0x60 mm x 10, 2.5x80 mm x 10, 3.0x80 mm x 10
	H02	PH00x60 mm x 10, PH0x60 mm x 10, PH1x80 mm x 10
	H04	T6x40 mm x 10

■ **SJ72-1-60**
60 Parça Eğe Teşhir Standı



KOD NO	1	FİYAT/TL
SJ72-1-60	1	1017.00

	J55.H	150 mm, 200 mm, 250 mm Orta Kesim (6'şar ad.)
	J56.H	150 mm, 200 mm, 250 mm Orta Kesim (6'şar ad.)
	J57.H	200 mm, 250 mm Orta Kesim (6'şar ad.)
	J58.H	200 mm Orta Kesim (6 ad.)
	J59.H	200 mm Orta Kesim (6 ad.)

■ **SP21-54**
54 Parça Alüminyum Su Terazisi Teşhir Standı





KOD NO	1	FİYAT/TL
SP21-54	1	2640.00

54 PC: P22 30 cm x 6, 40 cm x 6, 50 cm x 6, 60 cm x 12, 70 cm x 6, 80 cm x 12, 100 cm x 6

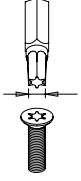
Profil Ölçüleri

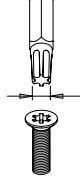
TORX Uç Ölçüleri	
	
	Ref. (mm)
T5	1.37
T6	1.65
T7	1.95
T8	2.28
T9	2.46
T10	2.72
T15	3.25
T20	3.84
T25	4.39
T27	4.95
T30	5.49
T40	6.60
T45	7.70
T50	8.79
T55	11.16
T60	13.20
T70	15.49
T80	17.68

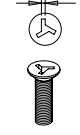

TORX PLUS Uç Ölçüleri	
	
	Ref. (mm)
IP10	2.72
IP15	3.25
IP20	3.84
IP25	4.39
IP30	5.49
IP40	6.60

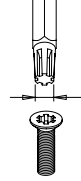
TRI-WING Uç Ölçüleri	
	
	Ref. (mm)
TW 1	0.57
TW 2	0.75
TW 3	0.95
TW 4	1.08
TW 5	1.23

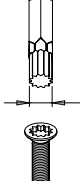

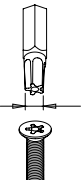
RIBE Uç Ölçüleri	
	
	Ref. (mm)
M04	3.80
M05	4.80
M06	5.80
M07	6.80
M08	7.80
M09	8.80
M10	9.80
M12	11.80
M14	13.80

XZN Uç Ölçüleri	
	
	Ref. (mm)
M4	3.58
M5	4.80
M6	6.00
M8	7.20
M10	9.60
M12	11.41
M14	13.22
M16	15.63

TORX IPR Uç Ölçüleri	
	
	Ref. (mm)
IPR9	2.42
IPR10	2.66
IPR15	3.10
IPR20	3.70
IPR25	4.20
IPR27	4.72
IPR30	5.28
IPR40	6.30

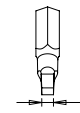
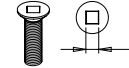
TORQ-SET Uç Ölçüleri	
	
	Ref. (mm)
No:2	0.35
No:3	0.40
No:4	0.43
No:5	0.48
No:6	0.56
No:8	0.71
No:10	0.84
No: 1/4"	1.10

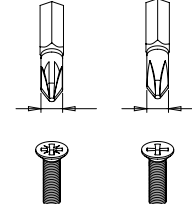
Kare Uç Ölçüleri		
		
	Ref. (mm)	Ref. (mm)
No: 1	2.31	2.5
No: 2	2.85	3.1
No: 3	3.37	3.7

PH/PZ Uç Ölçüleri	
	
	
	Ref. (mm)
00	2
0	3
1	4.5
2	6
3	8
4	10

Tork Çevrim Tabloları

Ölçü birimi	Karşılık gelen ölçü birimleri								
	=mN.m	=cN.m	=N.m	=ozf.in	=lbf.in	=lbf.ft	=gf.cm	=kgf.cm (kp.cm)	=kgf.cm (kp.m)
1 mN.m	1	0.1	0.001	0.142	0.009	0.0007	10.2	0.01	0.0001
1 cN.m	10	1	0.01	1.416	0.088	0.007	102	0.102	0.001
1 N.m	1000	100	1	141.6	8.851	0.738	10197	10.2	0.102
1 ozf.in	7.062	0.706	0.007	1	0.0625	0.005	72	0.072	0.0007
1 lbf.in	113	11.3	0.113	16	1	0.083	1152.1	1.152	0.0115
1 lbf.ft	1356	135.6	1.356	192	12	1	13826	13.83	0.138
1 gf.cm	0.098	0.01	0.0001	0.014	0.0009	0.00007	1	0.001	0.00001
1 kgf.cm(kp.cm)	98.07	9.807	0.098	13.89	0.868	0.072	1000	1	0.01
1 kgf.m(kp.m)	9807	980.7	9.807	1389	86.8	7.233	100000	100	1

Nm' den kgf.m (kp.m)' ye çevirme		1Nm = 0.102 kgf.m								
Nm	0	1	2	3	4	5	6	7	8	9
0	0.00	0.10	0.20	0.31	0.41	0.51	0.61	0.71	0.82	0.92
10	1.02	1.12	1.22	1.33	1.43	1.53	1.63	1.73	1.84	1.94
20	2.04	2.14	2.24	2.35	2.45	2.55	2.65	2.75	2.86	2.96
30	3.06	3.16	3.26	3.37	3.47	3.57	3.67	3.77	3.87	3.98
40	4.08	4.18	4.28	4.38	4.49	4.59	4.69	4.79	4.89	5.00
50	5.10	5.20	5.30	5.40	5.51	5.61	5.71	5.81	5.91	6.02
60	6.12	6.22	6.32	6.42	6.53	6.63	6.73	6.83	6.93	7.04
70	7.14	7.24	7.34	7.44	7.55	7.65	7.75	7.85	7.95	8.06
80	8.16	8.26	8.36	8.46	8.57	8.67	8.77	8.87	8.97	9.08
90	9.18	9.28	9.38	9.48	9.59	9.69	9.79	9.89	9.99	10.10
100	10.20	10.30	10.40	10.50	10.60	10.71	10.81	10.91	11.01	11.11

kgf.m (kp.m)' den N.m'ye çevirme		1kgf.m (kp.m)=9.807 N.m								
Nm	0	1	2	3	4	5	6	7	8	9
0	0.00	9.81	19.61	29.42	39.23	49.03	58.84	68.65	78.45	88.26
10	98.07	107.87	117.68	127.49	137.29	147.10	156.91	166.71	176.52	186.33
20	196.13	205.94	215.75	225.55	235.36	245.17	254.97	264.78	274.59	284.39
30	294.20	304.01	313.81	323.62	333.43	343.23	353.04	362.85	372.65	382.46
40	392.27	402.07	411.88	421.69	431.49	441.30	451.11	460.91	470.72	480.53
50	490.33	500.14	509.95	519.75	529.56	539.37	549.17	558.98	568.79	578.59
60	588.40	598.21	608.01	617.82	627.63	637.43	647.24	657.05	666.85	676.66
70	686.47	696.27	706.08	715.89	725.69	735.50	745.31	755.11	764.92	774.73
80	784.53	794.34	804.15	813.95	823.76	833.57	843.37	853.18	862.99	872.79
90	882.60	892.41	902.21	912.02	921.83	931.63	941.44	951.25	961.05	970.86
100	980.67	990.47	1000.28	1010.08	1019.89	1029.70	1039.50	1049.31	1059.12	1068.92

Nm' den lbf.ft' e çevirme		1N.m = 0.7376 lbf.ft								
Nm	0	1	2	3	4	5	6	7	8	9
0	0.00	0.74	1.48	2.21	2.95	3.69	4.43	5.16	5.90	6.64
10	7.38	8.11	8.85	9.59	10.33	11.06	11.80	12.54	13.28	14.01
20	14.75	15.49	16.23	16.96	17.70	18.44	19.18	19.91	20.65	21.39
30	22.13	22.86	23.60	24.34	25.08	25.81	26.55	27.29	28.03	28.76
40	29.50	30.24	30.98	31.72	32.45	33.19	33.93	34.67	35.40	36.14
50	36.88	37.62	38.35	39.09	39.83	40.57	41.30	42.04	42.77	43.52
60	44.25	44.99	45.73	46.47	47.20	47.94	48.68	49.42	50.15	50.89
70	51.63	52.37	53.10	53.84	54.58	55.32	56.05	56.79	57.53	58.27
80	59.00	59.74	60.48	61.22	61.96	62.69	63.43	64.17	64.91	65.64
90	66.38	67.12	67.86	68.59	69.33	70.07	70.81	71.54	72.28	73.02
100	73.76	74.49	75.23	75.97	76.71	77.44	78.18	78.92	79.66	80.39

lbf.ft' den Nm'ye çevirme		1lbf.ft = 1.356 N.m								
Nm	0	1	2	3	4	5	6	7	8	9
0	0.00	1.36	2.71	4.07	5.42	6.78	8.13	9.49	10.85	12.20
10	13.56	14.91	16.27	17.63	18.98	20.34	21.69	23.05	24.40	25.76
20	27.12	28.47	29.83	31.18	32.54	33.90	35.25	36.61	37.96	39.32
30	40.67	42.03	43.39	44.74	46.10	47.45	48.81	50.16	51.52	52.88
40	54.23	55.59	56.94	58.30	59.66	61.01	62.37	63.72	65.08	66.43
50	67.79	69.15	70.50	71.86	73.21	74.57	75.93	77.28	78.64	79.99
60	81.35	82.70	84.06	85.42	86.77	88.13	89.48	90.84	92.20	93.55
70	94.91	96.26	97.62	98.97	100.33	101.69	103.04	104.40	105.75	107.11
80	108.46	109.82	111.18	112.53	113.89	115.24	116.60	117.96	119.31	120.67
90	122.02	123.38	124.73	126.09	127.45	128.80	130.16	131.51	132.87	134.23
100	135.58	136.94	138.29	139.65	141.00	142.36	143.72	145.07	146.43	147.78

Nm' den lbf.in' e çevirme		1N.m = 8.851 lbf.in								
Nm	0	1	2	3	4	5	6	7	8	9
0	0.00	8.85	17.70	26.55	35.40	44.25	53.10	61.96	70.81	79.66
10	88.51	97.36	106.21	115.06	123.91	132.76	141.61	150.46	159.31	168.16
20	177.02	185.57	194.72	203.57	212.42	221.27	230.12	238.97	247.82	256.67
30	265.52	274.37	283.22	292.08	300.93	309.78	318.63	327.48	336.33	345.18
40	354.03	362.88	371.73	380.58	389.43	398.28	407.14	415.99	424.84	433.69
50	442.54	451.39	460.24	469.09	477.94	486.79	495.64	504.49	513.34	522.20
60	531.05	539.90	548.75	557.60	566.45	575.30	584.15	593.00	601.85	610.70
70	619.55	628.40	637.26	646.11	654.96	663.81	672.66	681.51	690.36	699.21
80	708.06	716.91	725.76	734.61	743.46	752.32	761.17	770.02	778.87	787.72
90	796.57	805.42	814.27	823.12	831.97	840.82	849.67	858.52	867.38	876.23
100	885.08	893.93	902.78	911.63	920.48	929.33	938.18	947.03	955.88	964.73

lbf.in' den N.m' ye çevirme		1lbf.in = 0.113 N.m								
Nm	0	1	2	3	4	5	6	7	8	9
0	0.00	0.11	0.23	0.34	0.45	0.56	0.68	0.79	0.90	1.02
10	1.13	1.24	1.36	1.47	1.58	1.69	1.81	1.92	2.03	2.15
20	2.26	2.37	2.49	2.60	2.71	2.82	2.94	3.05	3.16	3.28
30	3.39	3.50	3.62	3.73	3.84	3.95	4.07	4.18	4.29	4.41
40	4.52	4.63	4.75	4.86	4.97	5.08	5.20	5.31	5.42	5.54
50	5.65	5.76	5.87	5.99	6.10	6.21	6.33	6.44	6.55	6.67
60	6.78	6.89	7.00	7.12	7.23	7.34	7.46	7.57	7.68	7.80
70	7.91	8.02	8.13	8.25	8.36	8.47	8.59	8.70	8.81	8.93
80	9.04	9.15	9.26	9.38	9.49	9.60	9.72	9.83	9.94	10.06
90	10.17	10.28	10.39	10.51	10.62	10.73	10.85	10.96	11.07	11.19
100	11.30	11.41	11.52	11.64	11.75	11.86	11.98	12.09	12.20	12.31

STOKTAN KALKANLAR - YERİNE GEÇEN / TAVSİYE EDİLEN ÜRÜNLER

STOKTAN KALKAN	2014 FİYAT TL	YERİNE GEÇEN	TAVSİYE EDİLEN	SAYFA NO	STOKTAN KALKAN	2014 FİYAT TL	YERİNE GEÇEN	TAVSİYE EDİLEN	SAYFA NO
B01-41	57.95	İptal		-	CB/823B	2.11	CB/823		94
B07C-2122	35.89	İptal		-	CB/828B	1.99	CB/828		94
B21-375B	78.43	İptal		-	CB/830B	1.99	CB/830		94
B27-1415	21.13	B27T-1415		48	CB/662	2.24	İptal		-
B27-1617	24.65	B27T-1617		48	CB/663	2.24	İptal		-
B27-1819	27.30	B27T-1819		48	CB/660	2.24	İptal		-
B27-B08	155.91	B27T-B08		48	CB/666	2.24	İptal		-
B28-06	15.30	İptal		-	E31-54-0250	28.05	E30-54-0250		105
B28-08	15.78	İptal		-	E50-16-0140	22.54	İptal		-
B28-10	17.70	İptal		-	E63T-530	130.99		E62-250	108
B28-11	19.15	İptal		-	I02-10	48.99		I01-10	124
B28-12	19.36	İptal		-	I02-15	77.77		I01-15	124
B28-13	22.21	İptal		-	I02-20	114.75		I01-20	124
B28-14	23.28	İptal		-	I21-63	132.97	I21-63-2		125
B28-B08	183.17	İptal		-	J47-01	20.74	J47TK		133
L/1.5B	0.46	L/1.5		50	L07-450	46.82	İptal		-
L/2B	0.50	L/2		50	N22-01P05/1	568.23	İptal		-
LT/750	53.89	İptal		-	N22-01P05/2	92.54	İptal		-
K99-F2	26.72		LT/9AF	51	N22-01P05/3	119.04	İptal		-
C20-47PH2	338.30	İptal		-	N22-01/4	80.35	İptal		-
CB/250B	0.98	CB/250		90	N22-01/5	72.22	İptal		-
CB/350B	0.98	CB/350		91	N23-011	34.71	İptal		-
CB/801B	1.30	CB/801		91	N23-022732	35.26	İptal		-
CB/802B	1.30	CB/802		91	N23-023032	36.33	İptal		-
CB/803B	1.30	CB/803		91	N23-023233	37.61	İptal		-
CB/804B	1.30	CB/804		91	N23-032141	50.02	İptal		-
CB/805B	1.30	CB/805		91	N23-0200	24.40	İptal		-
CB/810B	1.17	CB/810		91	N23-1500	167.81	İptal		-
CB/812B	1.17	CB/812		91	29130	191.79	İptal		-
CB/822B	2.11	CB/822		94					

ÜRETİMDEN KALKAN ÜRÜNLERE AİT YEDEK PARÇALAR

KOD NO	FİYAT (TL)	KOD NO	FİYAT (TL)	KOD NO	FİYAT (TL)	KOD NO	FİYAT (TL)
E63T-320R	68.50	I01-30/A	4.00	I06-18/A	36.00	I06-14/B	3.60
E63T-530R	102.90	I01-40/A	4.75	I06-24/A	48.95	I06-18/B	4.95
I01-10/A	2.07	I06-10/A	14.25	I06-36/A	70.75	I06-24/B	8.85
I01-15/A	2.80	I06-12/A	19.10	I06-10/B	2.40	I06-36/B	16.30
I01-20/A	3.80	I06-14/A	25.15	I06-12/B	3.20		



Ceta Form,
global iş ortağınız

ÜRÜN KODU	FİYAT TL	SAYFA NO	ÜRÜN KODU	FİYAT TL	SAYFA NO	ÜRÜN KODU	FİYAT TL	SAYFA NO	ÜRÜN KODU	FİYAT TL	SAYFA NO
705	3.20	52	4100/54M	7.60	86	A02-04	878.00	16	B01-17	13.40	42
706	3.20	52	4100/62M	8.30	86	A02-05	1012.00	16	B01-17X	14.30	42
707	3.20	52	4100/63M	8.60	86	A02-06	1067.00	17	B01-18	14.90	42
708	3.20	52	4100/64M	9.45	86	A02-07	1167.00	17	B01-18X	15.80	42
709	3.20	52	4100/74M	10.35	86	A06-03	506.00	18	B01-19	16.30	42
710	3.20	52	4100/75M	11.35	86	A07-06	540.00	18	B01-19X	17.20	42
715	3.40	52	4100/86M	15.45	86	A11-02	540.00	18	B01-20	17.35	42
720	3.55	52	4100/TP40M	5.05	86	A17	1446.00	19	B01-20X	18.25	42
725	4.00	52	4100/TP55M	5.20	86	A17H	3.45	19	B01-21	19.40	42
727	4.85	52	4100/TP65M	5.35	86	A17P	2057.00	19	B01-21X	20.30	42
730	5.25	52	4200/106M	18.75	86	A17S	1586.00	19	B01-22	22.00	42
740	6.50	52	4200/30M	3.80	86	A17SP	2197.00	19	B01-22X	22.90	42
745	7.40	52	4200/31M	3.90	86	A20-100	355.00	19	B01-23	24.35	42
802	1.43	51	4200/51M	6.15	86	A20-170	611.00	19	B01-23X	25.25	42
803	1.94	51	4200/52M	6.50	86	A25-3	62.85	20	B01-24	27.55	42
804	2.49	51	4200/53M	6.80	86	A25-3S	52.10	20	B01-24X	28.45	42
805	2.69	51	4200/56M	8.95	86	A25-5	75.00	20	B01-25	28.80	42
806	3.45	51	4200/62M	7.65	86	A25-5L	89.20	20	B01-25X	29.70	42
808	5.45	51	4200/63M	8.30	86	A25-5XL	105.90	20	B01-26	31.60	42
810	8.50	51	4200/64M	8.90	86	A27-19PL	35.45	20	B01-26X	32.50	42
812	12.25	51	4200/66M	10.65	86	A30	221.25	20	B01-27	33.15	42
815	1.32	51	4200/84M	12.70	86	A30H	295.15	20	B01-27X	34.05	42
825	1.65	51	4200/TP1M	4.90	86	A50CR-263	2718.70	36	B01-28	32.05	42
902	1.82	51	4200/TP2M	5.20	86	A50CR-263A01	3946.50	36	B01-28X	32.95	42
903	2.47	51	4300/30M	3.80	86	A50CR-263A02	3839.00	36	B01-30	36.60	42
904	2.97	51	4300/51M	6.15	86	A50CR-314	3716.10	37	B01-30X	37.50	42
905	3.50	51	4300/62M	7.65	86	A50CR-314A01	5108.10	37	B01-32	40.25	42
906	4.10	51	4300/84M	12.70	86	A50M-43	580.80	21	B01-32X	41.15	42
908	6.15	51	4400/T10M	6.85	86	A50M-43A25	646.75	21	B01-36	52.25	42
910	9.90	51	4400/T15M	7.50	86	A50M-43A27	593.00	21	B01-38	56.40	42
912	19.45	51	4400/T20M	7.90	86	A50M-43A30	778.80	21	B01-46	83.10	42
915	1.76	51	4400/T25M	8.15	86	A50M-43A30H	852.70	21	B01-50	105.10	42
925	2.12	51	4400/T27M	9.15	86	A50M-75PH2	526.65	22	B01A-00102	13.65	42
6105	6.00	113	4400/T30M	10.10	86	A50TK-115	1039.00	29	B01A-00102X	14.55	42
6106	6.75	113	4400/T40M	12.15	86	A50TK-115A02	2051.00	29	B01A-00104	8.45	42
8002	13.50	88	4400M/GST1	52.65	87	A50TK-140	1304.60	30	B01A-00104X	9.35	42
29010	44.80	162	4400M-E701	79.15	26	A50TK-140A02	2316.60	30	B01A-00304	21.30	42
29110	136.15	162	709B	5.35	52	A50TK-184	1551.70	31	B01A-00304X	22.20	42
29120	178.15	162	709L	3.65	52	A50TK-184A01	2792.70	31	B01A-00308	10.90	42
1300M/5ST1	77.00	87	710B	5.35	52	A50TK-184A02	2618.70	31	B01A-00308X	11.80	42
1300M-E501	96.70	87	710L	3.65	52	A50TK-205	1820.60	32	B01A-00508	17.35	42
1304M	13.00	86	715B	5.70	52	A50TK-205A01	3061.60	32	B01A-00508X	18.25	42
1305M	13.00	86	715L	3.95	52	A50TK-205A02	2887.60	32	B01A-00516	9.15	42
1306M	13.00	86	720B	6.10	52	A50TK-222	2004.80	33	B01A-00516X	10.05	42
1307M	15.60	86	720L	4.10	52	A50TK-222A01	3283.80	33	B01A-00708	28.55	42
1308M	15.60	86	725B	6.90	52	A50TK-222A02	3171.80	33	B01A-00708X	29.45	42
1309M	16.25	86	725L	4.65	52	A50TK-241	2447.40	34	B01A-00716	11.75	42
1310M	16.25	86	727B	8.15	52	A50TK-241A01	3726.40	34	B01A-00716X	12.65	42
1311M	18.75	86	727L	5.60	52	A50TK-241A02	3614.40	34	B01A-00916	14.10	42
1312M	18.90	86	730B	9.55	52	A50TK-304	3491.40	35	B01A-00916X	15.00	42
1313M	18.90	86	730L	6.70	52	A50TK-304A01	4883.40	35	B01A-01116	19.85	42
1314M	19.25	86	740/M05	5.65	52	AE00	23.70	28	B01A-01116X	20.75	42
1355M	13.00	86	740/M06	6.85	52	B01-05/2	5.95	42	B01A-01316	25.80	42
29100D	51.30	163	740/M08	9.65	52	B01-05/2X	6.85	42	B01A-01316X	26.70	42
3100/BT1	15.90	97	740/M10	13.90	52	B01-06	5.95	42	B01A-01516	36.95	42
3100/BT6A	23.85	99	740/M12	20.45	52	B01-06X	6.85	42	B01A-01516X	37.85	42
3100/TF2	8.85	89	740/M14	28.00	52	B01-07	6.25	42	B01A-10000	41.10	42
4000M/4ST4	30.25	87	740B	11.70	52	B01-07X	7.15	42	B01A-10000X	42.00	42
4000M/5ST1	30.70	87	740L	8.80	52	B01-08	7.15	42	B01A-10104	55.10	42
4000M/5ST3	36.70	87	8000/PH3	18.65	89	B01-08X	8.05	42	B01A-10104X	56.00	42
4000M/6ST1	40.15	87	8000Q/M15	116.25	89	B01-09	7.75	42	B01A-10108	49.35	42
4000M/6ST2	40.15	87	8002QH	18.70	88	B01-09X	8.65	42	B01A-10108X	50.25	42
4000M/7ST1	43.95	87	8101Q	13.10	88	B01-10	8.25	42	B01A-10116	44.95	42
4000M/7ST2	43.95	87	8102Q	13.10	88	B01-10X	9.15	42	B01A-10116X	45.85	42
4000M/9ST1	80.20	88	8246Q	9.00	89	B01-11	8.80	42	B01A-B09	126.50	42
4000M-E1901	104.55	26	8312Q	9.00	89	B01-11X	9.70	42	B01A-B16	408.30	42
4000M-E701	67.85	26	8412Q	9.00	89	B01-12	9.00	42	B01-B08	80.50	42
4100/107M	21.85	86	8515Q	9.00	89	B01-12X	9.90	42	B01-B12	132.40	42
4100/31M	3.90	86	8525Q	9.00	89	B01-13	9.70	42	B01-B17	194.35	42
4100/32M	4.15	86	A01-06	1241.00	13	B01-13X	10.60	42	B01-B21	327.75	42
4100/41M	5.40	86	A01-06W	1446.00	13	B01-14	10.40	42	B01-B25	441.05	42
4100/42M	5.90	86	A01-07	1279.00	14	B01-14X	11.30	42	B01-E04	154.90	23
4100/43M	6.35	86	A01-07J	1513.00	14	B01-15	11.25	42	B01-E16	200.35	23
4100/44M	6.90	86	A01-11	2214.00	15	B01-15X	12.15	42	B01-E21	164.50	23
4100/52M	6.70	86	A01-PL	374.00	15	B01-16	12.50	42	B01-P12	136.50	42
4100/53M	7.10	86	A01-PS	221.50	15	B01-16X	13.40	42	B01-R12	145.40	42

ÜRÜN KODU	FİYAT TL	SAYFA NO	ÜRÜN KODU	FİYAT TL	SAYFA NO	ÜRÜN KODU	FİYAT TL	SAYFA NO	ÜRÜN KODU	FİYAT TL	SAYFA NO
B01-R21	342.74	42	B06-12X	41.55	44	B09A-0709	13.25	46	B17-1012X	25.00	47
B05-08	24.10	43	B06-13	41.75	44	B09A-0809	14.20	46	B17-1418	25.55	47
B05-08X	25.60	43	B06-13X	43.25	44	B09A-0911	14.60	46	B17-1418X	26.45	47
B05-09	24.70	43	B06-14	43.25	44	B09A-1213	21.65	46	B17-2024	33.50	47
B05-09X	26.20	43	B06-14X	44.75	44	B09A-1315	26.25	46	B17-2024X	34.40	47
B05-10	24.95	43	B06-15	48.55	44	B09A-1417	29.30	46	B17-B04	99.80	47
B05-10X	26.45	43	B06-15X	50.05	44	B09-B06	42.25	45	B17-E18	211.50	24
B05-11	25.55	43	B06-16	50.50	44	B09-B08	64.85	45	B19-0810	19.50	46
B05-11X	27.05	43	B06-16X	52.00	44	B09-B10	92.05	45	B19-0810X	20.40	46
B05-12	27.20	43	B06-17	52.30	44	B09-B12	130.40	45	B19-1011	21.40	46
B05-12S	24.35	44	B06-17X	53.80	44	B09-E08	90.60	24	B19-1011X	22.30	46
B05-12X	28.70	43	B06-18	56.65	44	B09-E12	210.15	24	B19-1113	23.00	46
B05-13	29.45	43	B06-18X	58.15	44	B09-P08	66.85	45	B19-1113X	23.90	46
B05-13X	30.95	43	B06-19	58.70	44	B09-P12	134.45	45	B19-1214	24.80	46
B05-14	30.15	43	B06-19X	60.20	44	B09-R08	76.25	45	B19-1214X	25.70	46
B05-14B	9.45	44	B06-E12	430.10	23	B09-R12	143.60	45	B19-1719	34.30	46
B05-14S	20.95	44	B06-P05	224.60	44	B10-0607	4.60	45	B19-1719X	35.20	46
B05-14X	31.65	43	B07-B01	80.80	44	B10-0607X	5.50	45	B19-1922	42.75	46
B05-15	32.45	43	B07C-1719	46.65	44	B10-0809	4.75	45	B19-1922X	43.65	46
B05-15X	33.95	43	B09-0607	5.65	45	B10-0809X	5.65	45	B19-2427	53.45	46
B05-16	36.15	43	B09-0607X	6.55	45	B10-1011	5.25	45	B19-2427X	54.35	46
B05-16X	37.65	43	B09-0809	5.75	45	B10-1011X	6.15	45	B19-B06	160.80	46
B05-17	38.10	43	B09-0809X	6.65	45	B10-1013	5.70	45	B20-1012	20.35	47
B05-17X	39.60	43	B09-0810	6.10	45	B10-1013X	6.60	45	B20-1113	22.10	47
B05-18	40.25	43	B09-0810X	7.00	45	B10-1213	5.80	45	B20-1417	26.95	47
B05-18X	41.75	43	B09-1011	6.50	45	B10-1213X	6.70	45	B20-1922	42.25	47
B05-19	42.55	43	B09-1011X	7.40	45	B10-1415	6.75	45	B21-150B	24.55	47
B05-19X	44.05	43	B09-1012	6.65	45	B10-1415X	7.65	45	B21-150BU	18.50	47
B05-22	60.65	43	B09-1012X	7.55	45	B10-1617	8.05	45	B21-150C	22.55	47
B05-22X	62.15	43	B09-1013	7.00	45	B10-1617X	8.95	45	B21-150CR	51.55	47
B05-24	70.20	43	B09-1013X	7.90	45	B10-1719	8.85	45	B21-200B	35.85	47
B05-24X	71.70	43	B09-1213	7.20	45	B10-1719X	9.75	45	B21-200BU	26.35	47
B05-27	100.55	43	B09-1213X	8.10	45	B10-1819	8.85	45	B21-200C	32.00	47
B05-30	146.45	43	B09-1214	7.25	45	B10-1819X	9.75	45	B21-200CR	61.70	47
B05-32	146.45	43	B09-1214X	8.15	45	B10-2022	9.90	45	B21-250B	49.45	47
B05-36	245.85	43	B09-1317	9.60	45	B10-2022X	10.80	45	B21-250BU	36.45	47
B05-38S	23.50	44	B09-1317X	10.50	45	B10-2123	10.90	45	B21-250C	44.25	47
B05-E12	325.55	23	B09-1415	8.50	45	B10-2123X	11.80	45	B21-250CR	76.20	47
B05-P05	159.15	43	B09-1415X	9.40	45	B10-2426	11.90	45	B21-300B	70.25	47
B05-P12	277.20	43	B09-1417	9.95	45	B10-2426X	12.80	45	B21-300BU	50.25	47
B05R-08	31.10	43	B09-1417X	10.85	45	B10-2528	14.70	45	B21-300C	61.50	47
B05R-08X	32.60	43	B09-1617	9.95	45	B10-2528X	15.60	45	B21-375BU	99.00	47
B05R-09	31.95	43	B09-1617X	10.85	45	B10-2732	17.75	45	B21-375C	119.25	47
B05R-09X	33.45	43	B09-1719	10.90	45	B10-2732X	18.65	45	B23-100	825.55	48
B05R-10	32.25	43	B09-1719X	11.80	45	B10-3032	18.05	45	B23-27	32.45	48
B05R-10X	33.75	43	B09-1819	10.90	45	B10-3032X	18.95	45	B23-30	39.80	48
B05R-11	35.55	43	B09-1819X	11.80	45	B10-B06	34.15	46	B23-32	43.30	48
B05R-11X	37.05	43	B09-1922	12.40	45	B10-B08	52.35	46	B23-36	50.30	48
B05R-12	40.05	43	B09-1922X	13.30	45	B10-B10	74.45	46	B23-41	65.25	48
B05R-12X	41.55	43	B09-2022	12.40	45	B10-B12	106.20	46	B23-46	83.55	48
B05R-13	41.05	43	B09-2022X	13.30	45	B10-E08	71.30	24	B23-50	105.00	48
B05R-13X	42.55	43	B09-2123	13.20	45	B10-E12	126.85	24	B23-55	135.85	48
B05R-14	44.00	43	B09-2123X	14.10	45	B10-P12	109.50	46	B23-60	152.75	48
B05R-14X	45.50	43	B09-2224	13.65	45	B14-0607	9.95	46	B23-65	222.90	48
B05R-15	45.60	43	B09-2224X	14.55	45	B14-0809	11.00	46	B23-70	289.55	48
B05R-15X	47.10	43	B09-2426	14.85	45	B14-1011	12.55	46	B23-75	310.65	48
B05R-16	48.85	43	B09-2426X	15.75	45	B14-1213	14.40	46	B23-80	389.10	48
B05R-16X	50.35	43	B09-2427	14.85	45	B14-1415	15.45	46	B23-85	521.40	48
B05R-17	52.85	43	B09-2427X	15.75	45	B14-1617	17.65	46	B23-90	546.25	48
B05R-17X	54.35	43	B09-2528	17.60	45	B14-1819	21.10	46	B23-95	583.70	48
B05R-18	56.45	43	B09-2528X	18.50	45	B14-2022	23.40	46	B24-100	841.30	48
B05R-18X	57.95	43	B09-2732	21.85	45	B14-2123	26.90	46	B24-27	42.85	48
B05R-19	62.05	43	B09-2732X	22.75	45	B14-2426	31.35	46	B24-30	51.50	48
B05R-19X	63.55	43	B09-3032	21.95	45	B14-2427	31.35	46	B24-32	59.55	48
B05R-E12	422.40	23	B09-3032X	22.85	45	B14-2528	34.70	46	B24-36	70.45	48
B05R-P05	219.30	44	B09-3236	42.90	45	B14-3032	38.05	46	B24-41	90.35	48
B05-S04	66.15	44	B09-3641	61.65	45	B14-3641	82.95	46	B24-46	108.45	48
B06-08	34.80	44	B09-4146	99.70	45	B14-B06	78.55	46	B24-50	130.35	48
B06-08X	36.30	44	B09-4650	113.80	45	B14-B08	121.70	46	B24-55	175.70	48
B06-09	36.45	44	B09A-0102	6.80	46	B14-B10	178.20	46	B24-60	195.50	48
B06-09X	37.95	44	B09A-0203	7.35	46	B14-B12	248.75	46	B24-65	248.95	48
B06-10	37.05	44	B09A-0304	8.20	46	B14-E08	142.80	24	B24-70	287.05	48
B06-10X	38.55	44	B09A-0405	8.55	46	B14-R12	262.55	46	B24-75	315.65	48
B06-11	38.70	44	B09A-0506	8.75	46	B17-0608	19.75	47	B24-80	443.10	48
B06-11X	40.20	44	B09A-0607	10.60	46	B17-0608X	20.65	47	B24-85	524.05	48
B06-12	40.05	44	B09A-0708	12.90	46	B17-1012	24.10	47	B24-90	682.25	48

ÜRÜN KODU	FİYAT TL	SAYFA NO	ÜRÜN KODU	FİYAT TL	SAYFA NO	ÜRÜN KODU	FİYAT TL	SAYFA NO	ÜRÜN KODU	FİYAT TL	SAYFA NO
B24-95	742.65	48	BT/1165	10.00	94	C02-H050	2.10	56	C08S-IPR27	5.55	57
B27-1B	12.40	48	BT/1265	10.00	94	C02-H050X	2.95	56	C08S-IPR30	5.55	57
B27-2022	31.25	48	BT/1365	10.00	94	C02-H055	2.10	56	C08S-IPR40	6.30	57
B27-2123	35.90	48	BT/1465	10.00	94	C02-H055X	2.95	56	C08S-PH2	4.65	57
B27-2224	37.35	48	BT/1765	10.95	94	C02-H060	2.10	56	C08S-PZ2	4.65	57
B27-2426	45.20	48	BT/7000S3	16.85	97	C02-H060X	2.95	56	C08S-S55	4.65	57
B27-2427	45.20	48	BT/7010	2.05	97	C02-H070	2.10	56	C08S-T08	4.70	57
B27-2528	57.20	48	BT/7010X	3.15	100	C02-H070X	2.95	56	C08S-T09	4.70	57
B27-2B	15.85	48	BT/7011	5.70	97	C02-H080	2.10	56	C08S-T10	4.70	57
B27-3032	109.80	48	BT/7015	3.15	97	C02-H080X	2.95	56	C08S-T15	4.70	57
B27-3B	23.95	48	BT/7015X	4.25	100	C02-H090	2.10	56	C08S-T20	4.70	57
B27T-0607	10.00	48	BT/7017M	5.10	97	C02-H090X	2.95	56	C08S-T25	4.70	57
B27T-06B	5.30	48	BT/7018	8.35	97	C02-H100	2.35	56	C08S-T27	4.70	57
B27T-0809	10.75	48	BT/7020	5.60	97	C02-H100X	3.20	56	C08S-T30	4.70	57
B27T-08B	6.85	48	BT/7027	7.50	97	C02-H110	2.35	56	C08S-T40	4.70	57
B27T-1011	14.25	48	BT/7028	10.50	97	C02-H110X	3.20	56	C10-15PG1	212.70	64
B27T-10B	8.65	48	BT/7030	7.85	97	C02-H120	2.85	56	C10-18MH4	137.80	63
B27T-1213	15.30	48	BT/8001	3.35	59	C02-H120X	3.70	56	C10-20PH2	167.25	63
B27T-12B	13.15	48	BT/8004	5.00	63	C02-H130	2.85	56	C10-38PH2	274.50	63
B27T-1415	16.70	48	BT/8005	5.00	63	C02-H130X	3.70	56	C10-E18H2	146.35	25
B27T-14B	19.30	48	BT/8007	7.75	70	C04-B06	4.25	56	C11-11	59.50	62
B27T-1617	18.10	48	BT/8008	7.75	70	C04-B06X	5.10	56	C11-11G	58.00	64
B27T-16B	29.15	48	BT/8008	7.75	148	C04-B07	4.25	56	C11-11R	33.10	62
B27T-1819	20.25	48	BTA/010245	8.70	94	C04-B07X	5.10	56	C11-12	54.10	62
B27T-2022	21.80	48	BTA/010442	8.30	94	C04-B08	4.25	56	C11-12R	31.10	62
B27T-2123	23.80	48	BTA/030845	8.30	94	C04-B08X	5.10	56	C11-14	48.35	62
B27T-2426	30.55	48	BTA/051642	8.30	94	C04-B10	4.60	56	C11-14R	31.10	62
B27T-2528	35.55	48	C00-17MH4	103.75	61	C04-B10X	5.45	56	C11-40	15.25	62
B27T-3032	42.25	48	C00-18PH2	118.80	60	C04-B13	5.50	56	C11-40X	16.95	62
B27T-B08	123.35	48	C00-23MH5	98.15	61	C04-B13X	6.35	56	C11-60	72.85	62
B27T-B12	251.55	48	C00-35PH2	148.45	60	C04-H040	3.85	56	C11-60S	32.00	62
B28-07	16.85	48	C00-40PH2	132.35	60	C04-H040X	4.70	56	C11-72	9.10	62
B28-09	18.35	48	C00-50PH2	166.35	60	C04-H050	3.85	56	C11-72G	19.50	64
B28-15	33.35	48	C00-E26H4	117.25	25	C04-H050X	4.70	56	C11-72X	9.95	62
B28-16	34.05	48	C00-E52H2	206.45	25	C04-H055	3.85	56	C11-75	11.70	62
B28-17	36.55	48	C01-11	51.00	58	C04-H055X	4.70	56	C11-75X	12.55	62
B28-18	40.60	48	C01-11R	28.70	58	C04-H060	4.25	56	C11-80	14.05	63
B28-19	41.90	48	C01-12	45.70	58	C04-H060X	5.10	56	C11-80X	14.90	63
B28-22	49.80	48	C01-12R	26.70	58	C04-H070	4.25	56	C11-91	6.70	63
B28-E11	310.75	24	C01-14	38.70	58	C04-H070X	5.10	56	C11-91X	7.55	63
B32-06	54.50	49	C01-14R	26.70	58	C04-H080	4.25	56	C11-92	11.00	63
B32-07	54.50	49	C01-15	45.70	58	C04-H080X	5.10	56	C11-92S	8.80	63
B32-08	54.50	49	C01-20	10.65	59	C04-H090	4.25	56	C11-92SX	9.65	63
B32-09	54.50	49	C01-20F	20.45	59	C04-H090X	5.10	56	C11-92X	11.85	63
B32-10	59.60	49	C01-20FX	21.30	59	C04-H100	4.60	56	C11-C	4.50	63
B32-11	59.60	49	C01-20X	11.50	59	C04-H100X	5.45	56	C11G-H10	8.70	64
B32-12	59.60	49	C012-19	3.30	59	C04-H110	5.05	56	C11G-H11	8.70	64
B32-13	63.50	49	C012-19	3.30	63	C04-H110X	5.90	56	C11G-H12	8.70	64
B32-14	63.50	49	C012-19	3.30	70	C04-H120	5.05	56	C11G-H13	8.70	64
B32-15	69.70	49	C012-26	4.15	59	C04-H120X	5.90	56	C11G-H14	8.70	64
B32-16	69.70	49	C012-26	4.15	63	C04-H130	5.50	56	C11G-H15	8.70	64
B32-16S	71.75	144	C012-26	4.15	70	C04-H130X	6.35	56	C11G-H16	8.90	64
B32-17	69.70	49	C012-34	4.50	59	C04-R08	40.70	56	C11G-H17	8.90	64
B32-18	69.70	49	C012-34	4.50	63	C06-04	3.55	57	C11G-H18	9.50	64
B32-19	72.50	49	C012-34	4.50	70	C06-04X	4.40	57	C11G-H19	9.60	64
B32-21S	82.25	144	C01-40	9.30	59	C06-05	3.55	57	C11G-H21	11.10	64
BT/01QH	17.65	97	C01-40X	10.70	59	C06-05X	4.40	57	C11G-H22	12.25	64
BT/01SH	19.15	97	C01-60	63.95	59	C06-06	3.55	57	C11G-RA02	15.50	64
BT/02	8.15	97	C01-60S	28.65	59	C06-06X	4.40	57	C12-H06	4.95	61
BT/02X	9.25	100	C01-71	5.10	59	C06-07	3.55	57	C12-H06X	5.80	61
BT/03	9.80	97	C01-71X	5.95	59	C06-07X	4.40	57	C12-H07	4.95	61
BT/03X	10.90	100	C01-73	5.65	59	C06-08	3.55	57	C12-H07X	5.80	61
BT/05	10.70	97	C01-73X	6.50	59	C06-08X	4.40	57	C12-H08	4.95	61
BT/0542	7.35	94	C01-75	7.50	59	C06-10	3.85	57	C12-H08X	5.80	61
BT/0642	7.35	94	C01-75F	10.50	59	C06-10X	4.70	57	C12-H09	4.95	61
BT/0742	7.35	94	C01-75FX	11.35	59	C06-R06	25.10	57	C12-H09X	5.80	61
BT/08	21.10	97	C01-75X	8.35	59	C08S-H25	4.65	57	C12-H10	4.95	61
BT/0842	7.85	94	C01-80	9.60	59	C08S-H30	4.65	57	C12-H10X	5.80	61
BT/0842X	8.95	100	C01-80X	10.45	59	C08S-H40	4.65	57	C12-H11	4.95	61
BT/0865	8.90	94	C01-92	6.05	59	C08S-H50	4.65	57	C12-H11X	5.80	61
BT/0865X	10.00	100	C01-92X	6.90	59	C08S-H60	4.65	57	C12-H12	4.95	61
BT/08X	22.20	100	C01-C	4.50	59	C08S-H80	4.65	57	C12-H12X	5.80	61
BT/1045	7.85	94	C02-H040	2.10	56	C08S-IPR10	5.55	57	C12-H13	4.95	61
BT/1045X	8.95	100	C02-H040X	2.95	56	C08S-IPR15	5.55	57	C12-H13X	5.80	61
BT/1065	8.90	94	C02-H045	2.10	56	C08S-IPR20	5.55	57	C12-H14	5.60	61
BT/1065X	10.00	100	C02-H045X	2.95	56	C08S-IPR25	5.55	57	C12-H14X	6.45	61

ÜRÜN KODU	FİYAT TL	SAYFA NO	ÜRÜN KODU	FİYAT TL	SAYFA NO	ÜRÜN KODU	FİYAT TL	SAYFA NO	ÜRÜN KODU	FİYAT TL	SAYFA NO
C12-H15	5.80	61	C21-78	45.75	70	C22-B23	11.95	65	C22-H30X	15.10	65
C12-H15X	6.65	61	C21-78X	46.60	70	C22-B23X	12.80	65	C22-H32	14.75	65
C12-H16	5.80	61	C21-80	20.70	70	C22-B24	11.95	65	C22-H32X	15.60	65
C12-H16X	6.65	61	C21-80X	21.55	70	C22-B24X	12.80	65	C22-R09	88.85	65
C12-H17	6.40	61	C21-91	10.25	70	C22-B25	12.00	65	C22-RB09	88.85	65
C12-H17X	7.25	61	C21-91S	6.70	70	C22-B25X	12.85	65	C24-B08	13.50	66
C12-H18	6.60	61	C21-91SX	7.55	70	C22-B26	12.00	65	C24-B08X	14.35	66
C12-H18X	7.45	61	C21-91X	11.10	70	C22-B26X	12.85	65	C24-B10	13.50	66
C12-H19	6.60	61	C21-92	14.00	70	C22-B27	13.45	65	C24-B10X	14.35	66
C12-H19X	7.45	61	C21-92X	14.85	70	C22-B27X	14.30	65	C24-B11	13.50	66
C12-H21	7.60	61	C21-C	4.75	70	C22-B28	13.45	65	C24-B11X	14.35	66
C12-H21X	8.45	61	C21-RA	57.45	69	C22-B28X	14.30	65	C24-B12	13.50	66
C12-H22	8.50	61	C22A-B03	10.25	66	C22-B30	14.25	65	C24-B12X	14.35	66
C12-H22X	9.35	61	C22A-B03X	11.10	66	C22-B30X	15.10	65	C24-B13	13.50	66
C14-H08	7.90	61	C22A-B04	10.25	66	C22-B32	14.75	65	C24-B13X	14.35	66
C14-H08X	8.75	61	C22A-B04X	11.10	66	C22-B32X	15.60	65	C24-B14	13.50	66
C14-H09	7.90	61	C22A-B05	10.25	66	C22E-H08	4.40	65	C24-B14X	14.35	66
C14-H09X	8.75	61	C22A-B05X	11.10	66	C22E-H10	4.40	65	C24-B15	13.75	66
C14-H10	7.90	61	C22A-B06	10.25	66	C22E-H11	4.40	65	C24-B15X	14.60	66
C14-H10X	8.75	61	C22A-B06/2	10.25	66	C22E-H12	4.40	65	C24-B16	13.75	66
C14-H11	7.90	61	C22A-B06/2X	11.10	66	C22E-H13	4.40	65	C24-B16X	14.60	66
C14-H11X	8.75	61	C22A-B06X	11.10	66	C22E-H14	4.40	65	C24-B17	14.65	66
C14-H12	7.90	61	C22A-B07	10.25	66	C22E-H15	4.40	65	C24-B17X	15.50	66
C14-H12X	8.75	61	C22A-B07X	11.10	66	C22E-H16	4.40	65	C24-B18	14.65	66
C14-H13	7.90	61	C22A-B08	11.35	66	C22E-H17	4.75	65	C24-B18X	15.50	66
C14-H13X	8.75	61	C22A-B08X	12.20	66	C22E-H18	5.55	65	C24-B19	15.25	66
C14-H14	8.30	61	C22A-B09	11.85	66	C22E-H19	5.55	65	C24-B19X	16.10	66
C14-H14X	9.15	61	C22A-B09/2	11.85	66	C22E-H21	6.90	65	C24-B20	15.25	66
C14-H15	9.60	61	C22A-B09/2X	12.70	66	C22E-H22	7.35	65	C24-B20X	16.10	66
C14-H15X	10.45	61	C22A-B09X	12.70	66	C22E-H24	8.15	65	C24-B21	15.25	66
C14-H16	9.60	61	C22A-B10	12.40	66	C22E-H27	9.75	65	C24-B21X	16.10	66
C14-H16X	10.45	61	C22A-B10X	13.25	66	C22E-H30	11.20	65	C24-B22	16.45	66
C14-H17	10.60	61	C22A-B11	13.45	66	C22E-H32	11.95	65	C24-B22X	17.30	66
C14-H17X	11.45	61	C22A-B11X	14.30	66	C22-H08	8.55	65	C24-B24	18.35	66
C14-H18	11.80	61	C22A-B12	14.00	66	C22-H08X	9.40	65	C24-B24X	19.20	66
C14-H18X	12.65	61	C22A-B12X	14.85	66	C22-H09	8.55	65	C24-E17H	296.45	25
C14-H19	11.80	61	C22A-B13	14.20	66	C22-H09X	9.40	65	C24-H08	13.50	66
C14-H19X	12.65	61	C22A-B13X	15.05	66	C22-H10	8.55	65	C24-H08X	14.35	66
C14-R09	85.50	61	C22A-B14	15.80	66	C22-H10X	9.40	65	C24-H10	13.50	66
C17-R16	7.95	143	C22A-B14X	16.65	66	C22-H11	8.55	65	C24-H10X	14.35	66
C17-R16X	8.80	143	C22A-B15	16.15	66	C22-H11X	9.40	65	C24-H11	13.50	66
C17-R21	10.70	143	C22A-B15X	17.00	66	C22-H12	8.55	65	C24-H11X	14.35	66
C17-R21X	11.55	143	C22A-B16	16.40	66	C22-H12X	9.40	65	C24-H12	13.50	66
C20-18PB2	245.80	71	C22A-B16X	17.25	66	C22-H13	8.55	65	C24-H12X	14.35	66
C20-18PH2	245.80	71	C22A-B17	16.40	66	C22-H13X	9.40	65	C24-H13	13.50	66
C20-23MH4	240.50	72	C22A-B17X	17.25	66	C22-H14	8.55	65	C24-H13X	14.35	66
C20-25PB2	294.75	71	C22-B08	8.55	65	C22-H14X	9.40	65	C24-H14	13.50	66
C20-25PH2	294.75	71	C22-B08X	9.40	65	C22-H15	8.55	65	C24-H14X	14.35	66
C20-25PT	171.40	67	C22-B09	8.55	65	C22-H15X	9.40	65	C24-H15	13.75	66
C20-35MH4	266.50	72	C22-B09X	9.40	65	C22-H16	8.55	65	C24-H15X	14.60	66
C20-85PH2	495.00	72	C22-B10	8.55	65	C22-H16X	9.40	65	C24-H16	13.75	66
C20A-24PB2	324.50	71	C22-B10X	9.40	65	C22-H17	9.85	65	C24-H16X	14.60	66
C20-E23H2	265.30	25	C22-B11	8.55	65	C22-H17X	10.70	65	C24-H17	14.65	66
C20-E23H4	224.85	25	C22-B11X	9.40	65	C22-H18	10.15	65	C24-H17X	15.50	66
C21-11	73.85	69	C22-B12	8.55	65	C22-H18X	11.00	65	C24-H18	14.65	66
C21-11R	37.50	69	C22-B12X	9.40	65	C22-H19	10.15	65	C24-H18X	15.50	66
C21-12	67.10	69	C22-B13	8.55	65	C22-H19X	11.00	65	C24-H19	15.25	66
C21-12R	35.55	69	C22-B13X	9.40	65	C22-H20	11.05	65	C24-H19X	16.10	66
C21-14	57.65	69	C22-B14	8.55	65	C22-H20X	11.90	65	C24-H20	15.25	66
C21-14R	35.55	69	C22-B14X	9.40	65	C22-H21	11.05	65	C24-H20X	16.10	66
C21-20	22.65	69	C22-B15	8.55	65	C22-H21X	11.90	65	C24-H21	15.25	66
C21-37	39.55	69	C22-B15X	9.40	65	C22-H22	11.05	65	C24-H21X	16.10	66
C21-38	47.20	69	C22-B16	8.55	65	C22-H22X	11.90	65	C24-H22	16.45	66
C21-40	20.90	69	C22-B16X	9.40	65	C22-H23	11.95	65	C24-H22X	17.30	66
C21-40L	24.00	69	C22-B17	9.85	65	C22-H23X	12.80	65	C24-H24	18.35	66
C21-40LX	26.10	69	C22-B17X	10.70	65	C22-H24	11.95	65	C24-H24X	19.20	66
C21-40X	23.00	69	C22-B18	10.15	65	C22-H24X	12.80	65	C24-H27	22.80	66
C21-50	45.05	70	C22-B18X	11.00	65	C22-H25	12.00	65	C24-H27X	23.65	66
C21-60	82.45	70	C22-B19	10.15	65	C22-H25X	12.85	65	C24-H30	25.55	66
C21-60S	31.50	70	C22-B19X	11.00	65	C22-H26	12.00	65	C24-H30X	26.40	66
C21-72	12.00	70	C22-B20	11.05	65	C22-H26X	12.85	65	C24-H32	27.65	66
C21-72X	12.85	70	C22-B20X	11.90	65	C22-H27	13.45	65	C24-H32X	28.50	66
C21-74	15.45	70	C22-B21	11.05	65	C22-H27X	14.30	65	C24-R09	133.10	66
C21-74X	16.30	70	C22-B21X	11.90	65	C22-H28	13.45	65	C24-RB09	133.10	66
C21-77	23.95	70	C22-B22	11.05	65	C22-H28X	14.30	65	C26-10	7.55	67
C21-77X	24.80	70	C22-B22X	11.90	65	C22-H30	14.25	65	C26-10X	8.40	67

ÜRÜN KODU	FİYAT TL	SAYFA NO	ÜRÜN KODU	FİYAT TL	SAYFA NO	ÜRÜN KODU	FİYAT TL	SAYFA NO	ÜRÜN KODU	FİYAT TL	SAYFA NO
C26-12	7.55	67	C28S-T55L	16.35	67	C51R-92X	13.25	75	C62-H30X	21.10	76
C26-12X	8.40	67	C28S-T60	13.55	67	C52-H06	7.25	75	C62-H32	21.95	76
C26-14	7.55	67	C28S-T60L	16.95	67	C52-H06X	8.10	75	C62-H32X	22.80	76
C26-14X	8.40	67	C28S-X05	11.95	68	C52-H07	7.25	75	C62-R09	98.10	76
C26-16	8.10	67	C28S-X06	11.95	68	C52-H07X	8.10	75	C64-E10	202.50	26
C26-16X	8.95	67	C28S-X06L	14.85	68	C52-H08	7.25	75	C64-H10	16.65	76
C26-18	8.10	67	C28S-X08	11.95	68	C52-H08X	8.10	75	C64-H10X	17.50	76
C26-18X	8.95	67	C28S-X08L	14.85	68	C52-H10	7.25	75	C64-H11	16.65	76
C26-20	9.30	67	C28S-X10	11.95	68	C52-H10X	8.10	75	C64-H11X	17.50	76
C26-20X	10.15	67	C28S-X10L	14.85	68	C52-H13	7.25	75	C64-H12	16.65	76
C26-22	10.10	67	C28S-X12	13.65	68	C52-H13X	8.10	75	C64-H12X	17.50	76
C26-22X	10.95	67	C28S-X12L	16.75	68	C52R-H08	7.50	75	C64-H13	16.65	76
C26-24	11.40	67	C28S-X14	14.50	68	C52R-H08X	8.35	75	C64-H13X	17.50	76
C26-24X	12.25	67	C28S-X16	16.15	68	C52R-H10	7.50	75	C64-H14	16.65	76
C26-R08	73.65	67	C28-TS13	67.40	67	C52R-H10X	8.35	75	C64-H14X	17.50	76
C27-R14	9.70	143	C28-XS11	66.05	68	C52R-H11	7.50	75	C64-H15	16.65	76
C27-R14X	10.55	143	C30-14MH2	689.05	73	C52R-H11X	8.35	75	C64-H15X	17.50	76
C27-R16	9.70	143	C30-14MH4	591.50	73	C52R-H12	7.50	75	C64-H16	16.65	76
C27-R16M	21.95	143	C31-12	182.90	73	C52R-H12X	8.35	75	C64-H16X	17.50	76
C27-R16MX	22.80	144	C31-12R	58.65	73	C52R-H13	8.15	75	C64-H17	16.65	76
C27-R16X	10.55	143	C31-14	128.60	73	C52R-H13X	9.00	75	C64-H17P	27.65	154
C27-R21	12.50	143	C31-14R	51.60	73	C52R-H14	8.15	75	C64-H17PX	28.50	154
C27-R21M	25.10	144	C31-40	63.45	73	C52R-H14X	9.00	75	C64-H17X	17.50	76
C27-R21MX	25.95	144	C31-73	31.00	73	C52R-H15	8.15	75	C64-H18	18.35	76
C27-R21X	13.35	143	C31-76	44.00	73	C52R-H15X	9.00	75	C64-H18X	19.20	76
C28-R05L	8.90	68	C31-78	66.00	73	C52R-H16	9.40	75	C64-H19	19.25	76
C28-R06L	8.90	68	C31-91	24.55	73	C52R-H16X	10.25	75	C64-H19P	27.65	154
C28-R12L	10.05	68	C31-92	27.70	73	C52R-H17	9.95	75	C64-H19PX	28.50	154
C28S-E29	369.75	25	C32A-B11	20.90	73	C52R-H17X	10.80	75	C64-H19X	20.10	76
C28S-H04	10.50	67	C32A-B12	20.90	73	C52R-H18	9.95	75	C64-H20	20.20	76
C28S-H05	10.50	67	C32A-B13	20.90	73	C52R-H18X	10.80	75	C64-H20X	21.05	76
C28S-H05L	13.15	68	C32A-B14	23.90	73	C52R-H19	10.55	75	C64-H21	20.20	76
C28S-H06	10.50	67	C32A-B15	25.00	73	C52R-H19X	11.40	75	C64-H21P	27.65	154
C28S-H06L	13.15	68	C32A-B17	27.10	73	C52R-R09	80.25	75	C64-H21PX	28.50	154
C28S-H06XL	15.00	68	C32-H19	17.60	73	C61-72	16.60	77	C64-H21X	21.05	76
C28S-H07	10.50	67	C32-H21	17.60	73	C61-72X	17.45	77	C64-H22	22.45	76
C28S-H07L	13.15	68	C32-H22	17.60	73	C61-74	21.55	77	C64-H22X	23.30	76
C28S-H08	10.50	67	C32-H24	17.60	73	C61-74X	22.40	77	C64-H24	23.35	76
C28S-H08L	13.15	68	C32-H27	18.15	73	C61-80	33.60	77	C64-H24X	24.20	76
C28S-H09	10.95	67	C32-H30	20.65	73	C61-80X	34.45	77	C64-H27	26.25	76
C28S-H10	10.95	67	C32-H32	22.65	73	C61-91	14.65	77	C64-H27X	27.10	76
C28S-H10L	13.70	68	C32-H33	24.55	73	C61-91X	15.50	77	C64-H30	32.75	76
C28S-H10XL	15.75	68	C32-H34	25.00	73	C61-92	23.65	77	C64-H30X	33.60	76
C28S-H12	12.10	67	C32-H36	27.05	73	C61-92X	24.50	77	C64-H32	34.70	76
C28S-H12L	15.60	68	C32-H38	27.75	73	C62-E18	259.95	26	C64-H32X	35.55	76
C28S-H12XL	20.05	68	C32-H41	33.60	73	C62-H10	9.25	76	C64-R09	165.80	76
C28S-H14	13.25	67	C32-H46	40.25	73	C62-H10X	10.10	76	C66-E10	14.05	76
C28S-H17	16.85	67	C32-H50	43.00	73	C62-H11	9.25	76	C66-E10X	14.90	76
C28S-H19	18.30	67	C32-H55	65.90	73	C62-H11X	10.10	76	C66-E12	14.05	76
C28S-R05L	14.85	68	C32-H60	73.85	73	C62-H12	9.25	76	C66-E12X	14.90	76
C28S-R06L	14.85	68	C40-15MH2	1420.00	74	C62-H12X	10.10	76	C66-E14	14.05	76
C28S-R08L	14.85	68	C41-12	332.95	74	C62-H13	9.25	76	C66-E14X	14.90	76
C28S-R10L	14.85	68	C41-12/H	254.35	74	C62-H13X	10.10	76	C66-E16	14.05	76
C28S-R12L	16.75	68	C41-12/T	77.50	74	C62-H14	9.25	76	C66-E16X	14.90	76
C28S-R14L	17.45	68	C41-12R	91.70	74	C62-H14X	10.10	76	C66-E18	15.25	76
C28S-RH8	92.80	67	C41-40	137.75	74	C62-H15	9.25	76	C66-E18X	16.10	76
C28S-RR6L	97.60	68	C41-40R	50.10	74	C62-H15X	10.10	76	C66-E20	16.30	76
C28S-RT8	101.50	67	C41-76	74.35	74	C62-H16	9.25	76	C66-E20X	17.15	76
C28S-RX6	79.95	68	C41-78	115.95	74	C62-H16X	10.10	76	C66-E24	18.50	76
C28-SS40	128.00	69	C41-91	46.50	74	C62-H17	9.90	76	C66-E24X	19.35	76
C28-SS40	121.05	25	C42-B32	32.75	74	C62-H17X	10.75	76	C68-H05	21.55	77
C28S-T20	11.80	67	C42-B36	35.95	74	C62-H18	11.35	76	C68-H05X	22.40	77
C28S-T20L	14.65	67	C42-B41	45.50	74	C62-H18X	12.20	76	C68-H06	21.55	77
C28S-T25	11.80	67	C42-B46	51.70	74	C62-H19	11.35	76	C68-H06X	22.40	77
C28S-T25L	14.65	67	C42-B50	60.65	74	C62-H19X	12.20	76	C68-H07	21.55	77
C28S-T27	11.80	67	C42-B55	71.20	74	C62-H20	12.55	76	C68-H07X	22.40	77
C28S-T27L	14.65	67	C42-B60	86.45	74	C62-H20X	13.40	76	C68-H08	21.55	77
C28S-T30	11.80	67	C42-B65	115.05	74	C62-H21	12.95	76	C68-H08X	22.40	77
C28S-T30L	14.65	67	C42-B70	141.25	74	C62-H21X	13.80	76	C68-H10	21.55	77
C28S-T40	11.80	67	C42-B75	159.10	74	C62-H22	13.65	76	C68-H10X	22.40	77
C28S-T40L	14.65	67	C42-B80	175.55	74	C62-H22X	14.50	76	C68-H12	23.25	77
C28S-T45	11.80	67	C51R-72	11.15	75	C62-H24	14.50	76	C68-H12X	24.10	77
C28S-T45L	14.65	67	C51R-72X	12.00	75	C62-H24X	15.35	76	C68-H14	23.25	77
C28S-T50	11.80	67	C51R-91	10.90	75	C62-H27	16.75	76	C68-H14X	24.10	77
C28S-T50L	14.65	67	C51R-91X	11.75	75	C62-H27X	17.60	76	C68-H17	26.05	77
C28S-T55	13.15	67	C51R-92	12.40	75	C62-H30	20.25	76	C68-H17X	26.90	77

ÜRÜN KODU	FİYAT TL	SAYFA NO	ÜRÜN KODU	FİYAT TL	SAYFA NO	ÜRÜN KODU	FİYAT TL	SAYFA NO	ÜRÜN KODU	FİYAT TL	SAYFA NO
C68-H19	27.60	77	CB/1060G	5.15	95	CB/252BD	500.00	90	CB/516HX08	2.85	95
C68-H19X	28.45	77	CB/1101	4.90	93	CB/252D	280.35	90	CB/516HX10	3.90	95
C68-RH07	162.75	77	CB/1102	4.90	93	CB/252DM	2.70	90	CB/516HX12	4.57	95
C68-RT07	162.95	77	CB/1103	4.90	93	CB/252DMX	6.40	100	CB/516HX14	5.35	95
C68-T30	22.70	77	CB/1120G	5.95	95	CB/252X	4.85	100	CB/516PH2	2.85	95
C68-T30X	23.55	77	CB/1125G	5.95	95	CB/253	1.32	90	CB/516PH3	2.85	95
C68-T40	22.70	77	CB/1127G	5.95	95	CB/253B	1.13	90	CB/516PH4	2.85	95
C68-T40X	23.55	77	CB/1130G	5.95	95	CB/253DM	2.70	90	CB/516SL08	2.85	95
C68-T45	22.70	77	CB/1140G	5.95	95	CB/253DMX	6.40	100	CB/516SL10	3.90	95
C68-T45X	23.55	77	CB/1145G	5.95	95	CB/253X	4.85	100	CB/516SL12	5.25	95
C68-T50	22.70	77	CB/1150G	5.95	95	CB/262	1.32	90	CB/516TX30	3.00	95
C68-T50X	23.55	77	CB/1155G	5.95	95	CB/262B	1.13	90	CB/516TX40	3.00	95
C68-T55	22.70	77	CB/1160G	8.50	95	CB/3005	3.60	96	CB/516TX45	3.00	95
C68-T55X	23.55	77	CB/1271	5.50	93	CB/3005G	4.00	96	CB/516TX50	3.00	95
C68-T60	22.70	77	CB/1272	5.50	93	CB/3006G	4.00	96	CB/516TX55	4.05	95
C68-T60X	23.55	77	CB/1273	5.50	93	CB/3008G	4.00	96	CB/516XZ06	3.00	95
C68-T70	22.75	77	CB/1521	6.40	93	CB/3010G	4.00	96	CB/516XZ08	3.00	95
C68-T70X	23.60	77	CB/1522	6.40	93	CB/3012G	5.40	96	CB/516XZ10	4.05	95
C68-T80	24.65	77	CB/1523	6.40	93	CB/3014G	6.35	96	CB/516XZ12	5.60	95
C68-T80X	25.50	77	CB/180104	1.50	92	CB/3016	6.70	96	CB/516XZ14	6.60	95
C71-75	66.80	78	CB/180108	1.50	92	CB/3016G	7.40	96	CB/591	1.90	93
C71-77	75.50	78	CB/180316	1.50	92	CB/3106G	6.35	96	CB/591B	1.76	93
C71-91	35.65	78	CB/180532	1.50	92	CB/3108G	6.35	96	CB/591BD	790.85	93
C71-91R	10.85	78	CB/180732	1.50	92	CB/3110G	6.35	96	CB/591D	411.00	93
C71-92	43.30	78	CB/180964	1.50	92	CB/3112G	8.15	96	CB/591DM	4.05	94
C72-H22	24.80	78	CB/1815	1.32	92	CB/350	1.32	91	CB/591DMX	9.10	100
C72-H24	24.80	78	CB/1820	1.32	92	CB/351	1.32	91	CB/591TIN	8.75	94
C72-H27	24.80	78	CB/1825	1.32	92	CB/351B	1.13	91	CB/591X	6.60	100
C72-H30	24.80	78	CB/1830	1.32	92	CB/351BD	500.00	91	CB/592	1.90	93
C72-H32	26.00	78	CB/1830X	3.65	100	CB/351D	280.35	91	CB/592B	1.76	93
C72-H36	33.60	78	CB/1835	1.32	92	CB/351DM	2.70	91	CB/592BD	790.85	93
C72-H38	34.75	78	CB/1840	1.32	92	CB/351DMX	6.40	100	CB/592D	411.00	93
C72-H41	40.90	78	CB/1840X	3.65	100	CB/351X	4.85	100	CB/592DM	4.05	94
C72-H46	50.80	78	CB/1850	1.32	92	CB/352	1.32	91	CB/592DMX	9.10	100
C72-H50	63.00	78	CB/1850X	3.65	100	CB/352B	1.13	91	CB/592X	6.60	100
C72-H55	79.40	78	CB/1860	1.32	92	CB/352BD	500.00	91	CB/593	1.90	93
C72-H60	91.35	78	CB/1915	1.90	94	CB/352D	280.35	91	CB/593B	1.76	93
C74-H22	43.80	78	CB/1920	1.90	94	CB/352DM	2.70	91	CB/593DM	4.05	94
C74-H24	43.80	78	CB/1925	1.90	94	CB/352DMX	6.40	100	CB/593DMX	9.10	100
C74-H27	43.80	78	CB/1930	1.90	94	CB/352X	4.85	100	CB/593TIN	8.75	94
C74-H30	52.10	78	CB/1930X	4.80	100	CB/353	1.32	91	CB/593X	6.60	100
C74-H32	53.20	78	CB/1940	1.90	94	CB/353B	1.13	91	CB/610	1.32	90
C74-H36	61.35	78	CB/1940X	4.80	100	CB/353DM	2.70	91	CB/611	1.32	90
C74-H38	63.10	78	CB/1950	1.90	94	CB/353DMX	6.40	100	CB/611X	3.65	100
C74-H41	68.00	78	CB/1950X	4.80	100	CB/353X	4.85	100	CB/612	1.32	90
C81-75	96.35	78	CB/1960	1.90	94	CB/4105	5.10	96	CB/612X	3.65	100
C81-78	117.10	78	CB/2004G	3.70	95	CB/4105G	6.35	96	CB/613	1.32	90
C81-91	43.80	78	CB/2005G	3.70	95	CB/4106	5.10	96	CB/613X	3.65	100
C82-H24	38.55	78	CB/2006G	3.70	95	CB/4106G	6.35	96	CB/618	1.90	92
C82-H27	38.55	78	CB/2007G	3.70	95	CB/4108G	6.35	96	CB/619	1.90	92
C82-H30	42.25	78	CB/2008G	3.70	95	CB/4110G	6.35	96	CB/620	1.90	92
C82-H32	42.25	78	CB/2009G	3.70	95	CB/4112G	6.75	96	CB/620X	4.80	100
C82-H34	42.25	78	CB/2010G	3.70	95	CB/4114G	8.45	96	CB/621	1.90	92
C82-H36	42.90	78	CB/2012G	4.80	95	CB/4114	8.05	96	CB/621X	4.80	100
C82-H38	44.99	78	CB/2014G	5.10	95	CB/4114G	10.05	96	CB/622	1.90	92
C82-H41	49.45	78	CB/2017G	10.20	95	CB/491	1.90	92	CB/622X	4.80	100
C82-H46	59.20	78	CB/2019G	11.55	95	CB/491B	1.76	93	CB/661	2.45	94
C82-H50	66.70	78	CB/2105G	5.95	96	CB/491BD	790.85	93	CB/664	2.45	94
C82-H55	91.65	78	CB/2106G	5.95	96	CB/491D	411.00	92	CB/667	2.45	94
C82-H60	105.05	78	CB/2107G	5.95	96	CB/491DM	4.05	93	CB/701	2.85	93
C84-H24	65.00	78	CB/2108G	5.95	96	CB/491DMX	9.10	100	CB/702	2.85	93
C84-H27	65.00	78	CB/2110G	5.95	96	CB/491TIN	8.75	93	CB/703	2.85	93
C84-H30	68.40	78	CB/2112G	7.70	96	CB/491X	6.60	100	CB/711	2.85	93
C84-H32	68.40	78	CB/2206G	9.60	96	CB/492	1.90	92	CB/712	2.85	93
C84-H36	73.75	78	CB/2210G	9.60	96	CB/492B	1.76	93	CB/713	2.85	93
C84-H38	78.90	78	CB/2212G	12.80	96	CB/492BD	790.85	93	CB/801	1.63	91
C84-H41	85.45	78	CB/250	1.32	90	CB/492D	411.00	92	CB/802	1.63	91
C84-H46	99.30	78	CB/251	1.32	90	CB/492DM	4.05	93	CB/803	1.63	91
CB/1020G	3.70	95	CB/251B	1.13	90	CB/492DMX	9.10	100	CB/804	1.63	91
CB/1025G	3.70	95	CB/251BD	500.00	90	CB/492X	6.60	100	CB/805	1.63	91
CB/1027G	3.70	95	CB/251D	280.35	90	CB/493	1.90	92	CB/806	1.48	91
CB/1030G	3.70	95	CB/251DM	2.70	90	CB/493B	1.76	93	CB/806B	1.35	91
CB/1040G	3.70	95	CB/251DMX	6.40	100	CB/493DM	4.05	93	CB/806IP	1.98	91
CB/1045G	3.70	95	CB/251X	4.85	100	CB/493DMX	9.10	100	CB/806IPR	2.80	91
CB/1050G	3.70	95	CB/252	1.32	90	CB/493TIN	8.75	93	CB/806T	1.82	91
CB/1055G	3.70	95	CB/252B	1.13	90	CB/493X	6.60	100	CB/806X	3.95	100

ÜRÜN KODU	FİYAT TL	SAYFA NO	ÜRÜN KODU	FİYAT TL	SAYFA NO	ÜRÜN KODU	FİYAT TL	SAYFA NO	ÜRÜN KODU	FİYAT TL	SAYFA NO
CB/807	1.48	91	CB/873	2.50	92	E16-11-0200	43.55	104	E65-44-0180	44.55	109
CB/807B	1.35	91	CB/874	2.50	92	E16-41-0160	33.85	104	E65-44-0180X	45.60	109
CB/807IP	1.98	91	CB/875	2.50	92	E16-41-0200	38.15	104	E65-44-0225	56.50	109
CB/807IPR	2.80	91	CB/8806	4.75	92	E16-43-0160	33.85	104	E65-44-0225X	57.55	109
CB/807T	1.82	91	CB/8807	4.75	92	E16-43-0200	38.15	104	E65-44-0310	93.55	109
CB/807X	3.95	100	CB/8810	6.20	92	E17-11-0160	36.70	104	E66-44-0140	46.70	109
CB/808	1.48	91	CB/901	3.65	93	E17-41-0160	32.00	104	E66-44-0140X	47.75	109
CB/808B	1.35	91	CB/902	3.65	93	E18-11-0160	36.70	104	E66-44-0180	49.05	109
CB/808IP	1.98	91	CB/903	3.65	93	E18-41-0160	32.00	104	E66-44-0180X	50.10	109
CB/808IPR	2.80	91	CB/911	3.65	93	E25-11-0160	42.35	104	E66-44-0225	63.40	109
CB/808T	1.82	91	CB/912	3.65	93	E25-41-0160	37.55	104	E66-44-0225X	64.45	109
CB/808X	3.95	100	CB/913	3.65	93	E25-AS06	59.00	105	E66-44-0310	99.30	109
CB/809	1.48	91	CB/PH2M5	4.05	96	E25-AT1	69.65	105	E67-44-0140	39.35	109
CB/8094	4.45	94	CB/PZ2M5	4.05	96	E25-COS	42.50	105	E67-44-0140X	40.40	109
CB/8095	4.45	94	CB/ST111	24.40	98	E25-CK28H	32.90	105	E67-44-0180	41.20	109
CB/8096	4.45	94	CB/ST112	24.40	98	E26-41-0160	40.55	104	E67-44-0180X	42.25	109
CB/8097	4.45	94	CB/ST112DM	37.80	98	E29-51-0250	56.25	105	E67-44-0225	52.50	109
CB/8099	4.45	94	CB/ST113	26.15	98	E29-54-0250	52.25	105	E67-44-0225X	53.55	109
CB/809B	1.35	91	CB/ST31	48.20	99	E29-54-0300	67.15	105	E67-44-0310	88.35	109
CB/809IP	1.98	91	CB/ST31D	549.40	99	E30-51-0250	45.20	105	E68-44-0140	41.80	109
CB/809IPR	2.80	91	CB/ST32	62.00	99	E30-54-0250	41.00	105	E68-44-0140X	42.85	109
CB/809T	1.82	91	CB/ST56	100.70	99	E30-54-0300	55.40	105	E68-44-0180	43.50	109
CB/809X	3.95	100	CB/ST61	81.25	99	E35-54-0160	27.65	106	E68-44-0180X	44.55	109
CB/810	1.48	91	CB/T25M5	4.45	96	E35-54-0160X	28.70	106	E68-44-0225	58.60	109
CB/810IPR	2.80	91	CB/T30M5	4.45	96	E35-54-0180	29.40	106	E68-44-0225X	59.65	109
CB/810T	1.82	91	D02F-0125	415.00	79	E35-54-0180X	30.45	106	E68-44-0310	90.95	109
CB/810X	3.95	100	D02F-01R	31.50	79	E35-54-0200	34.30	106	E69-ES1	96.85	109
CB/811	1.48	91	D02F-1105	405.00	79	E35-54-0200X	35.35	106	E69F-ES1	43.55	110
CB/811B	1.35	91	D02F-11R	34.65	79	E36-54-0225	32.85	106	E69F-ES2	50.70	110
CB/811IP	1.98	91	D02F-2110	410.00	79	E36-54-0225X	33.90	106	E69-NT1	96.85	109
CB/811IPR	2.80	91	D02F-2120	430.00	79	E36-54-0250	35.80	106	E69-OB2	96.85	109
CB/811T	1.82	91	D02F-2130	490.00	79	E36-54-0250X	36.85	106	E69-T004	27.85	110
CB/811X	3.95	100	D02F-21R	34.65	79	E36-54-0280	39.60	106	E69-T006	27.85	110
CB/812	1.48	91	D03-2114	388.70	79	E36-54-0280D	456.20	106	E69-T046	62.10	110
CB/812IP	1.98	91	D03-2123	401.70	79	E36-54-0280X	40.65	106	E69-T468	89.85	110
CB/812IPR	2.80	91	D03-2133	452.25	79	E36-56-0225	31.50	106	E69-YT1	96.85	109
CB/812T	1.82	91	D03-21R	15.35	79	E36-56-0225X	32.55	106	E70-225-2	38.00	110
CB/812X	3.95	100	D03F-3155	1445.00	79	E36-56-0250	34.15	106	E70-66-0220	32.10	110
CB/822	2.53	94	D03F-3175	1675.00	79	E36-56-0250X	35.20	106	E99-41-02A	68.90	105
CB/823	2.53	94	D03F-31R	122.50	79	E36-56-0280	37.30	106	E99-41-03A	100.90	105
CB/824	2.53	94	D06-21	54.75	79	E36-56-0280D	429.70	106	E99-41-03B	114.45	105
CB/824B	2.39	94	D20-P2131	1177.75	79	E36-56-0280X	38.35	106	E99-41-E0103	118.25	27
CB/824X	6.05	100	D20-P3141	1482.35	79	E37-54-0160	29.30	106	E99-41-W09PH	165.60	106
CB/825	2.53	94	E01-11-0160	35.60	102	E37-54-0160X	30.35	106	E99-41-W09PZ	165.60	106
CB/825B	2.39	94	E01-11-0180	38.80	102	E37-54-0180	33.10	106	E99-43-E0103	118.25	27
CB/825X	6.05	100	E01-11-0200	42.90	102	E37-54-0180X	34.15	106	E99-44-E0404	195.65	27
CB/826	2.53	94	E01-41-0160	31.00	102	E38-54-0200	85.45	106	E99-CP04A	192.80	109
CB/826B	2.39	94	E01-41-0180	33.65	102	E50-140-2	37.80	107	E99-E0503	160.75	27
CB/826X	6.05	100	E01-41-0200	37.75	102	E50-16-0190	43.25	107	F10-025-075	4.90	82
CB/827	2.53	94	E01-43-0160	31.00	102	E50-16-0240	45.05	107	F10-030-075	5.05	82
CB/827B	2.39	94	E01-43-0180	33.65	102	E50-16-0300	61.45	107	F10-030-100	5.35	82
CB/827X	6.05	100	E01-43-0200	37.75	102	E50-190-2	49.95	107	F10-035-100	5.70	82
CB/828	2.53	94	E05-14-0160	19.60	102	E50-240-2	52.95	107	F10-040-075	6.75	82
CB/828X	6.05	100	E05-14-0200	27.65	102	E50-300-2	71.85	107	F10-040-100	7.35	82
CB/829	2.53	94	E06-11-0140	37.10	102	E50A-0240	58.40	107	F10-040-125	7.90	82
CB/829B	2.39	94	E06-11-0160	40.45	102	E50L-170-2	47.85	107	F10-040-150	8.55	82
CB/829X	6.05	100	E06-11-0180	46.10	102	E51-240-2	52.95	107	F10-040-300	12.35	82
CB/830	2.53	94	E06-41-0140	32.40	102	E52-16-0240	45.05	107	F10-055-100	8.70	82
CB/830X	6.05	100	E06-41-0160	35.25	102	E52S-240-2	52.95	107	F10-055-125	9.20	82
CB/841	1.32	92	E06-41-0180	40.70	102	E53-16-0280	73.10	107	F10-055-150	9.85	82
CB/842	1.32	92	E06-43-0140	32.40	102	E53-280-2	83.95	107	F10-055-200	10.55	82
CB/843	1.32	92	E06-43-0160	35.25	102	E54-200-2	82.00	107	F10-055-300	16.05	82
CB/854	2.15	92	E06-43-0180	40.70	102	E55-16-0290	72.00	108	F10-065-100	10.00	82
CB/855	2.15	92	E08-11-0180	63.00	103	E55-280-2	83.95	108	F10-065-125	10.30	82
CB/856	2.15	92	E08-11-0200	70.45	103	E60-41-0160	34.25	108	F10-065-150	11.30	82
CB/858	4.00	92	E08-41-0180	55.85	103	E60-41-0200	46.20	108	F10-065-200	13.65	82
CB/862	2.50	92	E08-41-0200	62.20	103	E60-51-0170	43.45	108	F10-065-300	17.40	82
CB/863	2.50	92	E09-44-0140	38.40	103	E62-250	472.05	108	F10-080-150	12.35	82
CB/864	2.50	92	E09-44-0160	42.55	103	E62-250R2	157.55	108	F10-080-175	13.60	82
CB/865	2.50	92	E15-11-0160	36.70	103	E62-280	646.00	108	F10-100-200	17.80	82
CB/866	2.50	92	E15-11-0200	41.40	103	E62-280R2	220.15	108	F10-120-250	23.00	82
CB/867	2.50	92	E15-41-0160	32.00	103	E63T-320	119.25	108	F11-055-100	12.15	82
CB/868	2.50	92	E15-41-0200	36.00	103	E64-44-0190	32.95	108	F11-065-125	14.45	82
CB/869	2.50	92	E15-43-0160	32.00	103	E64-54-0170	52.05	108	F11-080-150	17.30	82
CB/871	2.50	92	E15-43-0200	36.00	103	E65-44-0140	42.65	109	F11-100-175	22.25	82
CB/872	2.50	92	E16-11-0160	38.55	104	E65-44-0140X	43.70	109	F12-065-150	9.05	82

ÜRÜN KODU	FİYAT TL	SAYFA NO	ÜRÜN KODU	FİYAT TL	SAYFA NO	ÜRÜN KODU	FİYAT TL	SAYFA NO	ÜRÜN KODU	FİYAT TL	SAYFA NO
F13-040-025	6.25	82	F21-100-150	27.20	83	G02-001-080	10.30	112	H03-0-060	6.35	118
F13-055-025	6.50	82	F23-025-100	8.00	83	G02-002-100	12.65	112	H03-1-080	6.65	118
F13-065-025	6.70	82	F23-030-100	8.00	83	G02-002-150	14.15	112	H04-05-040	6.65	118
F14-000-060	4.90	82	F23-040-100	9.10	83	G02-003-150	18.75	112	H04-06-040	6.65	118
F14-000-080	5.05	82	F23-050-100	9.80	83	G03-000-060	7.40	112	H04-07-040	6.65	118
F14-001-080	7.70	82	F23-060-125	12.05	83	G03-001-080	10.30	112	H04-08-040	6.65	118
F14-001-100	8.10	82	F23-080-150	15.05	83	G03-002-100	12.65	112	H04-09-060	6.80	118
F14-001-125	8.45	82	F23-100-150	18.05	83	G03-002-150	14.15	112	H04-10-060	6.80	118
F14-001-200	11.15	82	F24-001-100	9.00	83	G03-003-150	18.75	112	H04-15-060	7.25	118
F14-001-300	14.00	82	F24-002-125	11.85	83	G05-001-080	11.85	112	H04-20-060	7.40	118
F14-002-100	9.15	82	F24-003-150	14.95	83	G05-002-100	14.55	112	H20C-118SB	44.60	119
F14-002-125	9.95	82	F25-002-080	15.00	84	G05-B02	26.15	112	H20S-120FL	43.50	119
F14-002-150	10.65	82	F25-003-080	15.00	84	G09-06	33.95	113	H20S-120SB	45.25	119
F14-002-200	12.75	82	F25-004-100	21.10	84	G09-11	17.70	159	H20T-120SB	45.25	119
F14-002-300	17.40	82	F25-005-100	21.10	84	G09-16	18.50	159	H20-W06	206.85	119
F14-003-150	15.20	82	F26/AG	138.20	98	G10-18-0160	39.50	114	H21N-130SB	37.00	119
F14-004-200	21.55	82	F26/BR	47.95	98	G10-18-0180	43.10	114	H21S-125SB	37.00	119
F15-001-080	10.75	82	F26/BT	15.90	97	G10-18-0200	48.00	114	H23-130	26.90	119
F15-002-100	12.80	82	F26/FBT	23.35	98	G12-18-0140	42.00	114	H24-130	26.90	119
F15-003-150	19.20	82	F26/LBT	20.30	98	G12-18-0160	45.35	114	H25-155	26.90	119
F16-001-025	6.10	82	F26/RBT3	23.50	99	G12-18-0180	52.25	114	H26-130	26.90	119
F16-002-025	6.50	82	F26/SBT	13.50	97	G14-18-0180	69.30	114	H27-130	26.90	119
F17-000-060	4.90	83	F26/SGBT	25.55	97	G14-18-0200	77.50	114	H30C-105SB	25.05	120
F17-001-025	6.10	83	F26/TBT	19.40	98	G15-18-0160	41.30	114	H30C-105SBX	26.10	120
F17-001-080	7.70	83	F28-M061	94.85	95	G15-18-0200	46.40	114	H30S-110FL	25.05	120
F17-002-025	6.50	83	F37-06	3.40	54	G16-18-0160	43.10	114	H30S-110FLX	26.10	120
F17-002-100	9.15	83	F37-07	3.40	54	G16-18-0200	48.55	114	H30S-110SB	25.05	120
F17-002-125	9.95	83	F37-08	3.45	54	G17-18-0160	41.30	115	H30S-110SBX	26.10	120
F17-003-150	15.20	83	F37-09	3.45	54	G18-18-0160	41.30	115	H30T-110SB	25.05	120
F17-004-200	21.55	83	F37-10	3.45	54	G20-18-0160	47.25	115	H30T-110SBX	26.10	120
F18-005-060	8.30	83	F37-15	3.45	54	G25-58-0250	52.60	115	H30-W06	153.70	121
F18-006-060	8.30	83	F37-20	3.65	54	G30-48-0160	38.00	115	H30-W10	129.75	121
F18-007-060	8.30	83	F37-IP08	4.10	54	G30-48-0200	51.60	115	H31N-120SB	25.05	120
F18-008-060	8.30	83	F37-IP09	4.10	54	G30-58-0170	47.80	115	H31N-120SBX	26.10	120
F18-009-060	8.30	83	F37-IP10	4.10	54	G40-48-0145	25.65	115	H31S-120SB	25.05	120
F18-010-080	8.55	83	F37-IP15	4.55	54	G80-AAC1	101.45	116	H31S-120SBX	26.10	120
F18-015-080	8.95	83	F38-06	3.45	54	G80-MDC1	33.90	116	H33F-120	21.65	120
F18-020-100	9.45	83	F38-07	3.45	54	G85-ADC1	241.30	116	H33F-120X	22.70	120
F18-020-300	15.00	83	F38-08	3.50	54	G99-0431	510.75	21	H33S-120	21.65	120
F18-025-100	9.75	83	F38-09	3.50	54	G99-0431A27	525.75	21	H33S-120X	22.70	120
F18-025-300	16.45	83	F38-10	3.50	54	G99-0431A30	711.55	21	H34S-115	21.65	121
F18-027-115	10.95	83	F38-15	3.50	54	G99-0431A30H	785.45	21	H34S-115X	22.70	121
F18-030-115	11.65	83	F38-20	3.70	54	G99-18-02A	88.45	115	H35S-140	21.65	121
F18-030-300	21.75	83	F38-IP08	4.15	54	G99-18-03A	129.75	115	H35S-140X	22.70	121
F18-040-130	14.00	83	F38-IP09	4.15	54	G99-18-05PH	123.55	116	H36-120	21.65	121
F18-045-130	16.35	83	F38-IP10	4.15	54	G99-18-05PZ	123.55	116	H36-120X	22.70	121
F19-010-080	9.65	83	F38-IP15	4.60	54	G99-18-E0103	147.10	27	H37-120	21.65	121
F19-015-080	10.00	83	F99-403	36.90	84	G99-18-W09PH	208.80	116	H37-120X	22.70	121
F19-020-100	10.25	83	F99-403P	36.90	84	G99-18-W09PZ	208.80	116	H37-135	14.65	122
F19-025-100	10.60	83	F99-501	38.25	84	G99-18-W12PH	300.00	116	H37-135X	15.70	122
F19-027-115	11.90	83	F99-501P	38.25	84	G99-18-W12PZ	300.00	116	H40-R04	28.95	122
F19-030-115	12.35	83	F99-502	45.30	84	G99-401	42.50	113	H41-06-0115	7.60	122
F19-040-130	15.20	83	F99-601	49.70	84	G99-402	42.50	113	H42-06-0120	7.60	122
F20-040-125	14.95	83	F99-601V	56.45	85	G99-701	74.30	113	H43-06-0110	7.60	122
F20-050-125	14.95	83	F99-602	49.70	84	G99-702	74.30	113	H44-06-0115	7.60	122
F20-055-125	14.95	83	F99-602V	56.45	85	G99-901	116.75	113	H99-04-06	40.20	118
F20-060-125	14.95	83	F99-605	62.35	85	G99-E701	91.65	27	H99-12-06	36.80	118
F20-070-125	17.55	83	F99-606	68.05	85	GRT-M35	16.45	113	H99-31-E0310	130.10	27
F20-080-125	17.55	83	F99-701	54.60	85	GRT-M40	19.45	113	I01-10	53.90	124
F20-090-125	18.30	83	F99-702	54.60	85	H01-12-040	6.10	118	I01-15	82.95	124
F20-100-125	18.30	83	F99-901	92.85	85	H01-15-040	6.10	118	I01-20	125.30	124
F20-110-125	20.65	83	F99-E0507	106.50	26	H01-18-060	6.10	118	I01-30	214.70	124
F20-120-125	20.80	83	F99-E0705	90.65	26	H01-20-060	5.85	118	I01-40	313.95	124
F20-130-125	20.80	83	F99-E0706	97.30	26	H01-20-100	6.40	118	I03-10	60.30	124
F20-140-125	21.20	83	F99-E3901	137.95	26	H01-25-080	6.05	118	I03-15	95.45	124
F20A-0102	21.85	83	F99-E3902	137.95	26	H01-25-100	6.40	118	I03-20	140.85	124
F20A-0104	18.45	83	F99-E701	79.45	26	H01-30-080	6.35	118	I06-10	50.90	124
F20A-0308	19.20	83	FX-MD	13.25	89	H01-30-100	6.65	118	I06-10-2	62.35	124
F20A-0516	18.45	83	G01-025-075	7.40	112	H01-30-150	7.05	118	I06-12	61.35	124
F20-B05	86.50	84	G01-030-100	7.75	112	H01-35-080	6.45	118	I06-12-2	77.10	124
F20D-070-150	17.75	83	G01-035-100	8.20	112	H01-40-080	6.55	118	I06-14	70.95	124
F20D-080-150	18.70	83	G01-040-100	9.85	112	H01-40-100	6.80	118	I06-14-2	84.75	124
F20D-100-150	20.65	83	G01-055-125	12.60	112	H01-40-150	7.30	118	I06-18	103.15	124
F21-060-150	22.15	83	G01-065-150	14.40	112	H02-00-060	6.10	118	I06-18-2	124.70	124
F21-070-150	22.15	83	G01-080-175	17.25	112	H02-0-060	6.35	118	I06-24	158.70	124
F21-080-150	24.90	83	G02-000-060	7.40	112	H02-1-080	6.65	118	I06-24-2	187.55	124

ÜRÜN KODU	FİYAT TL	SAYFA NO	ÜRÜN KODU	FİYAT TL	SAYFA NO	ÜRÜN KODU	FİYAT TL	SAYFA NO	ÜRÜN KODU	FİYAT TL	SAYFA NO
I06-36	344.55	124	J40-027	21.40	131	J55-110H	17.45	133	J59-112H	23.35	135
I06-36-2	422.70	124	J40-029	22.25	131	J55-112	17.55	133	J59-208	11.90	135
I11-40	317.00	124	J40-030	22.25	131	J55-112H	22.80	133	J59-208H	16.90	135
I11-40R	90.35	124	J40-032	22.65	131	J55-206	8.85	133	J59-210	15.60	135
I11-60	522.15	124	J40-033	23.55	131	J55-206H	13.85	133	J59-210H	20.85	135
I11-60R	143.45	124	J40-035	25.45	131	J55-208	9.70	133	J59-212	19.65	135
I12-40	73.10	124	J40-037	25.90	131	J55-208H	14.95	133	J59-212H	24.90	135
I12-40R	25.20	124	J40-038	27.20	131	J55-210	13.00	133	J64-206	7.45	135
I20-190	31.90	125	J40-040	27.20	131	J55-210H	18.25	133	J64-206H	12.45	135
I20-190R	5.15	125	J40-041	27.20	131	J55-212	18.70	133	J64-208	8.80	135
I21-42	83.55	125	J40-043	28.05	131	J55-212H	23.95	133	J64-208H	14.05	135
I21-42R	38.50	125	J40-044	28.75	131	J55-306	9.55	133	J64-210	11.20	135
I21-63-2	169.00	125	J40-046	29.35	131	J55-306H	14.55	133	J64-210H	16.45	135
I21-63-2R	89.00	125	J40-048	30.85	131	J55-308	10.55	133	J64-212	17.20	135
I21-63R	84.20	125	J40-051	31.70	131	J55-308H	15.80	133	J64-212H	22.45	135
I30-2	209.00	125	J40-052	32.15	131	J55-310	13.40	133	J65-106	5.85	135
I30-2R	24.25	125	J40-054	33.20	131	J55-310H	18.65	133	J65-106H	10.85	135
I32	40.45	125	J40-057	33.20	131	J55-312	20.70	133	J65-107	6.75	135
I32R	11.90	125	J40-060	34.50	131	J55-312H	25.95	133	J65-107H	12.00	135
I34	89.80	125	J40-064	36.00	131	J56-106	11.50	134	J65-108	7.95	135
I34R	15.65	125	J40-065	36.25	131	J56-106H	16.50	134	J65-108H	13.20	135
I38	29.20	125	J40-067	36.25	131	J56-108	13.40	134	J65-204	4.65	135
I50	63.90	125	J40-070	38.00	131	J56-108H	18.65	134	J65-205	5.05	135
J01-275L	45.85	129	J40-073	42.75	131	J56-110	15.60	134	J65-206	5.35	135
J01-275L-2	56.35	129	J40-076	42.75	131	J56-110H	20.85	134	J65-245	4.80	135
J01-275R	45.85	129	J40-079	44.20	131	J56-112	24.45	134	J66-640	3.20	135
J01-275R-2	56.35	129	J40-083	49.05	131	J56-112H	29.70	134	J66-848	3.20	135
J04-250L	42.30	128	J40-086	49.95	131	J56-206	12.55	134	J66-855	3.20	135
J04-250R	42.30	128	J40-089	51.35	131	J56-206H	17.55	134	J67-108	9.60	135
J04-250S	42.30	128	J40-092	52.20	131	J56-208	14.45	134	J67-108H	14.85	135
J04-300S	53.85	128	J40-095	54.50	131	J56-208H	19.70	134	J67-110	11.95	135
J04H-250L	55.85	128	J40-098	55.75	131	J56-210	17.85	134	J67-110H	17.20	135
J04H-250R	55.85	128	J40-102	59.80	131	J56-210H	23.10	134	J68-108	15.55	135
J06-200	38.10	129	J40-105	63.85	131	J56-212	26.85	134	J68-108H	20.80	135
J06-200-2	47.00	129	J40-111	69.40	131	J56-212H	32.10	134	J68-110	18.40	135
J06-250	41.40	129	J40-114	72.90	131	J56-306	13.05	134	J68-110H	23.65	135
J06-250-2	51.40	129	J40-121	76.30	131	J56-306H	18.05	134	J68-112	23.45	135
J06-300	50.10	129	J40-127	89.30	131	J56-308	15.35	134	J68-112H	28.70	135
J06-300-2	62.00	129	J40-140	105.00	131	J56-308H	20.60	134	J70-108	8.35	136
J10-450	105.50	129	J40-152	108.70	131	J56-310	18.30	134	J70-108H	13.35	136
J10-450R	68.45	129	J40-A1	18.05	131	J56-310H	23.55	134	J70-110	11.25	136
J10-600	148.30	129	J40-A2	33.15	131	J56-312	28.35	134	J70-110H	16.50	136
J10-600R	102.35	129	J40-A3	25.50	131	J56-312H	33.60	134	J71-03	3.60	136
J10-750	166.45	129	J40-A4	42.40	131	J57-106	8.05	134	J71-04	3.60	136
J10-750R	108.25	129	J40-AA	4.00	131	J57-106H	13.05	134	J71-05	3.80	136
J10-900	222.60	129	J40J-A100	14.15	132	J57-108	8.55	134	J71-06	3.80	136
J10-900R	141.75	129	J40J-MB075	12.05	132	J57-108H	13.55	134	J72-0851A	76.40	136
J16-180B	39.20	129	J40J-WB100	5.00	132	J57-110	10.00	134	J72-0851B	77.25	136
J16-180S	37.45	129	J40J-WC100	9.40	132	J57-110H	15.25	134	J72-0852B	80.90	136
J17-190	40.20	129	J40J-WF100	7.55	132	J57-112	15.15	134	J72-1051A	88.00	136
J17-190B	42.95	129	J40J-WF100C	7.55	132	J57-112H	20.40	134	J72-ED0811	114.60	27
J18-230	21.65	129	J40-P13	273.80	131	J57-206	8.70	134	J75-R06	20.00	136
J18-250	22.45	129	J40-PD1	7.50	131	J57-206H	13.70	134	J76-R06	25.85	136
J22-215P	57.60	130	J40-PD2	9.55	131	J57-208	8.95	134	JP99-E06	135.25	27
J22-215PR	11.55	130	J41-207	44.25	132	J57-208H	13.95	134	K10-020-100	7.75	53
J22-215R	78.75	130	J41-227	48.00	132	J57-210	10.60	134	K10-025-100	8.10	53
J22-215RR	11.35	130	J44-067	16.75	132	J57-210H	15.85	134	K10-030-100	8.35	53
J23-190	21.10	130	J45-07	11.75	132	J57-212	16.15	134	K10-040-150	10.65	53
J24-180	37.50	130	J45C	11.00	132	J57-212H	21.40	134	K10-050-150	11.85	53
J30-300	52.35	130	J45CM	14.85	132	J58-108	9.45	134	K10-060-200	13.40	53
J32-300	22.45	130	J45CMX	15.85	132	J58-108H	14.45	134	K10-070-200	14.85	53
J35-18B	49.60	130	J45CP	12.80	132	J58-110	10.95	134	K10-080-200	15.30	53
J35-18C	58.55	130	J45CPX	13.80	132	J58-110H	16.20	134	K10-100-200	23.45	53
J35-24B	49.60	130	J45-R	2.95	133	J58-112	16.75	134	K10T-030	23.85	53
J35-24C	58.55	130	J45-RDM	6.40	133	J58-112H	22.00	134	K10T-040	27.45	53
J36-150	11.80	130	J46-R	1.65	133	J58-208	10.40	134	K10T-050	30.20	53
J36-R	5.65	130	J46SL	3.75	133	J58-208H	15.40	134	K10T-060	36.35	53
J40-014	13.25	131	J47-R	3.80	133	J58-210	11.90	134	K11-030-100	10.60	53
J40-016	14.55	131	J47SPQ	36.85	133	J58-210H	17.15	134	K11-040-150	13.60	53
J40-017	15.95	131	J47TK	18.95	133	J58-212	18.05	134	K11-050-150	14.80	53
J40-019	16.45	131	J47TK-S	20.10	133	J58-212H	23.30	134	K11-060-200	17.95	53
J40-020	17.60	131	J55-106	8.00	133	J59-108	10.80	135	K11-080-200	18.90	53
J40-021	18.60	131	J55-106H	13.00	133	J59-108H	15.80	135	K11-100-200	28.75	53
J40-022	19.60	131	J55-108	9.55	133	J59-110	14.85	135	K12-009-100	9.70	53
J40-024	20.25	131	J55-108H	14.80	133	J59-110H	20.10	135	K12-010-100	10.00	53
J40-025	20.90	131	J55-110	12.20	133	J59-112	18.10	135	K12-015-100	10.60	53

ÜRÜN KODU	FİYAT TL	SAYFA NO	ÜRÜN KODU	FİYAT TL	SAYFA NO	ÜRÜN KODU	FİYAT TL	SAYFA NO	ÜRÜN KODU	FİYAT TL	SAYFA NO
K12-020-150	13.25	53	L01-H1500	6.50	138	LT7/900	17.05	51	N15-K1BMW/2	71.05	148
K12-025-150	14.10	53	L01-H200	3.40	138	LTB/7	8.25	50	N15-K1BMW/3	52.60	148
K12-027-150	16.20	53	L01-H2000	6.50	138	LTB/9	19.60	50	N15-K1BMW/4	25.10	148
K12-030-150	17.95	53	L01-H300	3.90	138	LTB/9D	216.50	50	N15-K1FIA	459.30	149
K12-040-150	19.55	53	L01-H500	4.35	138	M01-0810	147.80	166	N15-K1FIA/1	44.05	149
K20-06	18.35	49	L12-30	20.70	138	M01-1310	158.35	166	N15-K1FIA/2	145.20	149
K20-07	19.35	49	L12-40	28.65	138	M01-1615	263.90	166	N15-K1FIA/3	90.10	149
K20-08	19.35	49	L12-50	34.90	138	M01-2015	306.10	166	N15-K1FIA/4	127.95	149
K20-08L	23.75	49	L12-R30	5.25	138	M01-2520	551.00	166	N15-K1FIA/5	18.20	149
K20-09	21.35	49	L12-R40	7.20	138	M01-A1	17.70	166	N15-K1FRD	507.90	150
K20-10	21.35	49	L12-R50S	9.60	138	M01-A2	31.80	166	N15-K1FRD/1	187.75	150
K20-10L	26.30	49	L16-30	9.50	138	M01-A3	72.05	166	N15-K1FRD/2	153.95	150
K20-11	23.40	49	L16-40	11.05	138	M01-C1	15.20	166	N15-K1FRD/3	32.45	150
K20-12	23.40	49	L16-50	12.20	138	M01-C2	22.20	166	N15-K1FRD/4	35.25	150
K20-13	24.25	49	L25-125	14.80	138	M01-C3	45.40	166	N15-K1FRD/5	26.85	150
K20-13L	29.90	49	L25-150	18.85	138	M01-S05	1427.15	166	N15-K1FRD/6	26.85	150
K20-14	24.80	49	L25-200	28.00	138	M01-S1	22.55	166	N15-K1FRD/7	3.65	150
K20-B06	122.25	49	L25-250	33.45	138	M01-S2	49.55	166	N15-K1PE	478.50	146
K99-10-06	74.65	53	L25-250G	42.25	138	M01-S3	84.55	166	N15-K1UNI	435.25	151
K99-10-E06	77.45	24	L25-300	42.30	138	N11-02A	144.75	142	N15-K1UNI/1	145.65	151
K99-10-E15	112.85	24	L25-300G	51.10	138	N11-02A/1	77.65	142	N15-K1UNI/2	24.40	151
K99-12-06	84.60	53	L25G-250	8.80	138	N11-02A/2	31.10	142	N15-K1UNI/3	205.80	151
K99-12-E14	146.25	25	L25G-300	8.80	138	N11-02A/3	10.40	142	N15-K1UNI/4	36.25	151
K99-F1	29.95	54	L27-125	12.75	139	N11-02A/4	25.65	142	N15-K1VAG	131.45	147
K99-F3	33.75	54	L27-150	18.80	139	N11-02B	773.55	142	N15-K1VAG/1	59.15	147
L/0050	0.76	51	L27-175	25.00	139	N11-03	444.25	142	N15-K1VAG/2	53.35	147
L/0102	10.60	51	L28-125	13.00	139	N11-05	249.10	142	N15-K1VAG/3	12.45	147
L/0104	3.50	51	L28-150	19.20	139	N11-20	51.70	142	N15-K1VAG/4	6.65	147
L/0108	1.18	51	L29-4	8.95	139	N12-01	782.85	142	N15-K1VAG/5	9.60	147
L/0116	0.76	51	L29-5	13.00	139	N12-05	11.45	142	N15-K2BMW	538.35	148
L/0304	30.30	51	L30-2	9.10	139	N12-10	49.85	142	N15-K2BMW/1	332.25	148
L/0308	6.40	51	L30-3	9.10	139	N12-10L	180.30	143	N15-K2BMW/2	136.40	148
L/0316	1.89	51	L30-4	9.10	139	N12-12	63.50	143	N15-K2BMW/3	10.95	148
L/0332	0.88	51	L30-5	9.10	139	N12-12HD	223.45	143	N15-K2BMW/4	31.40	148
L/0508	21.25	51	L30-6	9.10	139	N12-13	59.75	143	N15-K2FIA	303.05	149
L/0516	4.15	51	L31-2	11.10	139	N12-1625	23.80	143	N15-K2FIA/1	120.00	149
L/0532	1.70	51	L31-3	11.10	139	N12-251	75.75	143	N15-K2FIA/2	125.50	149
L/0564	0.79	51	L31-4	11.10	139	N12-252	83.60	143	N15-K2FIA/3	24.20	149
L/0732	2.60	51	L31-5	11.10	139	N12-253	96.70	143	N15-K2REN	236.85	150
L/0916	15.55	51	L31-6	11.10	139	N13-10R04	127.45	144	N15-K2REN/1	158.60	150
L/1.5	0.77	50	L31-8	12.75	139	N14-016514	17.65	144	N15-K2REN/2	19.55	150
L/10	5.85	50	L35-61	77.20	139	N14-016606	17.65	144	N15-K2REN/3	27.10	150
L/11	7.75	50	L35-62	74.05	139	N14-017612	18.05	144	N15-K2VAG.U	325.25	147
L/12	7.95	50	L50-06	21.70	139	N14-017614	18.05	144	N15-K2VAG.U/1	106.15	147
L/13	12.30	50	L50-08	21.70	139	N14-018616	18.05	144	N15-K2VAG.U/2	124.25	147
L/14	13.40	50	L50-10	21.70	139	N14-019515	18.75	144	N15-K2VAG.U/3	6.95	147
L/16	21.14	50	L50-12	21.70	139	N14-01K09	199.25	145	N15-K2VAG.U/4	26.15	147
L/17	22.95	50	L50-14	21.70	139	N14-01S27	21.85	144	N15-K2VAG.U/5	61.75	147
L/19	30.10	50	L50-16	21.70	139	N14-01S32	24.25	144	N15-K3FIA	372.55	149
L/2	0.87	50	L50-18	21.70	139	N14-01S36	28.85	144	N15-K3FIA/1	113.00	149
L/2.5	0.94	50	L50-20	21.70	139	N14-027414	31.75	144	N15-K3FIA/2	88.10	149
L/2.5B	0.62	50	L50-22	21.70	139	N14-031	151.95	145	N15-K3FIA/3	145.20	149
L/22	47.40	50	L50-25	23.75	139	N14-032	179.15	145	N15-K3REN	244.20	151
L/24	68.40	50	L50-28	23.75	139	N14-041	62.35	145	N15-K3REN/1	77.20	151
L/27	99.60	50	L50-30	25.00	139	N14-042	68.55	145	N15-K3REN/2	123.70	151
L/3	1.21	50	L50-B3	67.15	139	N14-051	46.60	145	N15-K3REN/3	19.50	151
L/3.5	1.38	50	L50-W6	148.85	139	N14-051R	16.90	145	N15-K3VAG	248.05	148
L/32	171.05	50	L99-E02	68.40	28	N14-052	50.40	145	N15-K3VAG/1	119.00	148
L/3B	0.85	50	L99-E08	142.10	28	N14-052R	20.30	145	N15-K3VAG/2	42.25	148
L/4	1.57	50	LT/12	34.35	50	N14-06	19.60	146	N15-K3VAG/3	60.80	148
L/4.5	1.89	50	LT/7	9.65	50	N14-06R	3.35	146	N15-M1FIA	1259.35	150
L/4B	1.07	50	LT/700	31.45	52	N14-071	48.95	146	N15-M1FRD	643.85	150
L/5	1.82	50	LT/700B	58.55	52	N14-072	278.05	146	N15-M1PSA	630.35	150
L/6	2.42	50	LT/700IPR	47.65	52	N14-10	23.50	146	N15-M1REN	637.75	151
L/7	3.30	50	LT/700L	43.45	52	N14-12H08	9.65	146	N15-M1VAG	874.90	148
L/8	3.80	50	LT/740	56.70	52	N14-12H10	9.65	146	N15-T1BMW	98.85	148
L/9	4.70	50	LT/800	34.10	51	N14-12H12	9.65	146	N15-T1PE	281.80	146
L01-100	10.70	138	LT/800D	376.15	51	N14-12H14	9.65	146	N15-T1REN	135.05	150
L01-1000	35.10	138	LT/9	22.20	50	N14-12H17	9.65	146	N15-T1UNI	269.75	146
L01-1500	41.75	138	LT/900	35.40	51	N14-12R09	81.65	146	N15-T1VAG	106.80	147
L01-200	13.95	138	LT/900AF	37.55	51	N14-12S08	9.65	146	N15-T2UNI	156.90	147
L01-2000	52.80	138	LT/900D	390.75	51	N14-12S10	9.65	146	N15-T3UNI	19.75	147
L01-300	17.00	138	LT/9AF	23.25	51	N14-12S12	9.65	146	N16-0101	98.30	151
L01-500	22.40	138	LT/9CP	41.80	51	N14-E11	142.10	28	N16-06	351.00	151
L01-H100	3.40	138	LT/9D	244.80	50	N15-K1BMW	300.70	148	N16-07	78.65	151
L01-H1000	5.45	138	LT/7/800	15.70	51	N15-K1BMW/1	111.95	148	N16-1001	43.85	152

ÜRÜN KODU	FİYAT TL	SAYFA NO	ÜRÜN KODU	FİYAT TL	SAYFA NO	ÜRÜN KODU	FİYAT TL	SAYFA NO	ÜRÜN KODU	FİYAT TL	SAYFA NO
N16-1002	46.05	152	N33-03DL	179.75	157	P21-100M	88.90	163	R28-SC06	11.55	170
N16-1003	49.45	152	N33-03DS	142.60	157	P21-120	74.10	163	R28-SC08	14.05	170
N16-1004	51.70	152	N33-03SL	103.70	157	P21-150	85.25	163	R28-SC10	18.30	170
N16-1005	76.15	152	N33-04	143.10	157	P26-BE1	3.80	163	R28-SC12	31.15	170
N16-1110	53.60	152	N33-04H	87.95	157	P26-BH1	3.80	163	R28-SC14/1	40.40	170
N16-1116	61.90	152	N33-04R	55.15	157	P26-BV1	3.80	163	R28-SC14/2	45.35	170
N17-04P	114.90	152	N33-05C	329.95	158	P26-SH1	1.16	163	R28-SC14/3	50.40	170
N17-052208	33.25	152	N36-1002	127.65	158	P45A	90.10	163	R28S-P1420	318.35	144
N17-052211	31.25	152	N37-02AJ1	253.05	158	P45D	113.85	163	R30-06	35.00	171
N17-052708	35.50	152	N37-02FR1	462.60	158	P47-025	75.25	163	R30-08	35.00	171
N17-E08	260.50	28	N37-02HD1	343.65	158	P47-050	82.70	163	R30-10	35.95	171
N18-10	109.10	152	N37-02SJ1	249.00	158	P47-075	86.40	163	R30-12	35.95	171
N18-1522F	77.10	152	N37-02SM1	206.85	158	P47-100	95.00	163	R30-R04	140.15	171
N18-1522S	33.60	152	N37-02SM2	231.50	158	P54-20S	11.90	163	R32-M10	335.40	171
N21-0102	88.25	153	N41-10	11.45	159	PG202529	18.00	76	R33-16	37.50	171
N21-0302	205.65	153	N42-01K13	184.10	159	PG2112326	14.85	45	R33-22	43.60	171
N21-0418	223.90	153	N42-01M10	31.25	159	R01-260	54.75	166	R35CT	7.75	171
N21-05	124.60	153	N42-01T50	31.25	159	R01-E05	80.10	28	R35DE	10.50	171
N21-20BC	197.40	153	N43-01K1UNI	390.85	160	R02-280	100.00	166	R36-1	7.40	171
N22-01K05	1045.00	153	N43-01K1VAG	353.05	160	R03K	142.30	166	R36-2	7.40	171
N22-01P05	1090.55	153	N43-01T01	45.50	159	R03K-M04	3.45	166	R36-3	7.40	171
N22-0202	421.50	154	N43-01T01S	4.15	159	R03K-M05	3.45	166	R36-4	7.40	171
N23-012	39.90	154	N43-01T02	45.50	159	R03K-M06	3.45	166	R36-B04	29.60	171
N23-031735	51.90	154	N43-01T02S	4.15	159	R03K-S04	3.90	166	R40-4	5.05	171
N23-032038	51.90	154	N43-01T04	46.45	159	R03K-S05	3.90	166	R41-1	4.60	171
N23-0525	61.65	154	N43-01T04S	4.15	159	R03K-S06	3.90	166	R99-E24	155.40	28
N23-0730	19.45	154	N43-01T10	41.40	159	R04K	348.95	167	R99-E32	227.00	28
N23-0740	27.30	154	N43-01T11	42.45	159	R04K-M04	3.20	167	S4000M/6ST1	462.45	88
N23-0750	34.75	154	N43-01T12	43.95	160	R04K-M05	3.20	167	S4000M/6ST2	462.45	88
N23-0760	42.55	154	N43-01T13	43.95	160	R04K-M06	3.20	167	S4000M/7ST1	506.15	88
N23-0811G	129.00	154	N43-01T14	46.45	160	R04K-M08	5.40	167	S4000M/7ST2	506.15	88
N23-0811GC	163.00	154	N43-01T15	47.50	160	R04K-M10	5.95	167	S4000M-1-067	454.55	173
N23-0812G	70.35	154	N43-01T20	43.95	160	R04K-S04	7.40	167	S4000M-1-067P	454.55	173
N23-0825	25.50	154	N43-01T30	38.80	160	R04K-S05	7.40	167	SC22H-1-184	1649.50	173
N23-0831	22.65	155	N43-01T31	43.95	160	R04K-S06	7.40	167	SCB-1-1008	1543.70	174
N23-0832	39.80	155	N43-01T32	44.90	160	R04K-S08	7.40	167	SE11-1-040	1582.50	174
N23-10	120.10	155	N43-1020	77.70	160	R04K-S10	7.40	167	SE11-24	912.95	103
N23-11	176.70	155	N43-E09	201.90	28	R05-1000	14.20	167	SE41-1-040	1381.00	174
N23-1218	90.75	155	N50-05	76.85	171	R05-200	9.10	167	SE41-24	793.75	103
N23-1225	118.50	155	P02-0519	17.10	162	R05-300	9.95	167	SE43-1-040	1381.00	174
N23-1230	177.65	155	P02-0525	20.95	162	R05-500	10.70	167	SE43-24	793.75	103
N23-1240	263.25	155	P03-0316N	9.95	162	R08-500	30.55	167	SF10-1-067	570.85	173
N23-1246	315.40	155	P03-0519N	14.10	162	R08-500SF	9.45	167	SF10-1-067P	570.85	173
N23-1418	41.00	155	P03-0525N	17.10	162	R08-500SN	2.60	167	SF18-1-071	680.75	173
N23-1424	45.05	155	P03A-0525N	17.10	162	R10-CL1	143.95	168	SF99-601	572.75	85
N23-1501	224.70	155	P05-0316	6.30	162	R10-CL1/CC	18.65	168	SF99-601V	650.30	85
N23-18	399.55	155	P05-0516	8.55	162	R10-PEN	33.55	168	SF99-602	572.75	85
N23-25	795.00	155	P05-0519	9.50	162	R11C	8.75	168	SF99-602V	650.30	85
N23-38	76.00	156	P05-1025	31.05	162	R15-0500	29.25	168	SF99-701	629.25	85
N23-39	76.00	156	P07-20	58.00	162	R15-1000	34.85	168	SF99-702	629.25	85
N23-42	50.40	156	P07-30	72.35	162	R15-1800	40.20	168	SG01-1-067	778.50	174
N23-E05	181.40	28	P07-50	96.85	162	R15-3000	44.75	168	SG01-1-067P	778.50	174
N31-1105	52.80	156	P10-10	30.10	162	R15-MPL	28.65	168	SG18-1-040	1771.00	175
N31-12	17.35	156	P10-20	43.10	162	R16-700	28.00	168	SG18-24	975.15	114
N31-13	69.00	156	P10-30	56.30	162	R18R	26.05	169	SH20-1-040	1399.00	175
N31-14	45.00	156	P15-030	4.10	163	R18S	38.30	169	SH99-1-080	501.00	175
N33-01BMC2	73.70	156	P15-050	8.55	163	R20R	34.35	169	SJ72-1-60	1017.00	175
N33-01BMF1	61.75	156	P15-100	18.55	163	R20S	35.55	169	SK10-1-54	587.40	173
N33-01BMF2	64.95	156	P17-B02	18.10	163	R21-P19	71.10	169	SP05-0316-180	1219.00	175
N33-01CPF	60.30	156	P21-030	34.20	163	R25-P05	26.90	169	SP05-0516-120	1111.00	175
N33-01RPF	58.95	157	P21-040	40.15	163	R26-M25	293.00	169	SP05-0519-120	1225.00	175
N33-01SPF	58.95	156	P21-050	44.20	163	R28-M130	572.10	170	SP21-54	2640.30	175
N33-02CW	85.10	157	P21-060	47.75	163	R28-P0524	87.35	170	Z/12	9.75	89
N33-02DE	74.50	157	P21-060M	73.55	163	R28-P0624	96.20	170	Z/40	8.60	89
N33-02HE	61.05	157	P21-070	51.85	163	R28-P0824	108.65	170	Z/55	9.65	89
N33-02PW	62.60	157	P21-080	55.80	163	R28-P1019	124.55	170			
N33-02TO	77.25	157	P21-080M	81.30	163	R28-P1214	146.05	170			
N33-02UA	83.10	157	P21-100	62.55	163	R28-SC05	11.55	170			

Ceta Form Garantisi

Ceta Form ürünleri hammadde ve üretimden kaynaklanabilecek hatalara karşı tam garantilidir. Bu garanti hatalı ürünün tamiri veya yerine yenisinin verilmesini kapsar.

Amaç dışı kullanım veya kullanıcı hatası sonucu hasar görmüş ürünler garanti kapsamına girmez. Aletin makul kullanım ömrü içerisinde uğrayacağı aşınma da garanti kapsamı içinde değildir.

İstisnai Durumlar

Takım dolapları, takım çantaları, tork anahtarları, makaslar, metreler, maket bıçakları ve aydınlatma ürünlerinde garanti süresi 2 yıldır.

Bits uçlar, pançlar, eğeler, maket bıçağı yedekleri, testere yedekleri, dekupaj uçları, plastik çekiç kafaları ve perçin pensi yedek parçaları gibi sarf malzemelerinde garanti uygulaması yoktur.

Yanlış Kullanım Örnekleri

Aşağıda belirtilen kullanım talimatlarına uymaz, aletlerinizin size uzun yıllar boyunca hizmet etmesini ve garanti sürelerimizden tam anlamıyla faydalanmanızı sağlayacaktır. Ürünlerin hatalı kullanımından doğan ve aşağıdaki kullanım hatalarını içeren her türlü hasar gerek bayimiz gerekse firmamızda tespit edildiğinde ürün garanti kapsamına girmeyecektir.

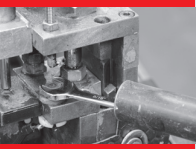

Anahtarları uzatma kolları ile birlikte kullanarak gereğinden fazla güç uygulamayınız



Cırcırlı kombine anahtar serilerinin cırcır kısmını boşluk almada kullanınız, boşluk alma işleminden sonraki son sıkma işlemini sabit çene ile gerçekleştiriniz.



Tork anahtarları serilerimiz ayarladığınız sıkma değerine geldiğinde klik sesi çıkarmakta ve kısa mesafeli boşluk hissedilmektedir. Bundan sonra uygulanacak yük yay ve dişli mekanizmasını bozacaktır.



Manuel kullanım lokmaları kesinlikle havalı aletlerde kullanmayınız. Havalı aletlerde kullanılan modeller siyah tip lokma serileridir.



Tornavidaları keski, çekiç ve levyelerin yapacağı işlerde kullanmayınız. Ayrıca tornavida sapındaki delikler askı amaçlı açıldığından dolayı güç almak amaçlı kullanmayınız

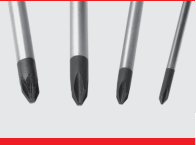

Tornavida ve bits uç seçiminde kullanmış olduğunuz vidaya uygun ağızlı ürün seçilmelidir. Vida ölçülerine göre büyük veya küçük seçilmiş tornavida ve bitsler uçlara ve vidaya zarar verecektir. Ayrıca pozitrev ve yildız uçlu vida ayırma dikkat edilmesi ve



Penseler kesme kapasitelerinin üzerindeki malzemeleri kesmek için kullanılmamalıdır. Elektrik üzerinde çalışırken ark yapdırmamaya dikkat edilmelidir.



Kablo kesicileri bakır malzeme dışında ve kesme kapasitesi değerlerinin haricinde kullanmayınız.



Çekiçleri kendisinden daha sert malzemeye vurmeyiniz. (50-58 Hrc).



Şerit metrelerin bir ölçü aleti hassasiyetinde kullanılması gerekmektedir. Tozlu ve harçlı ortamlarda kullanım durumunda şeritlerin sarma aşamasında temiz kalmasına dikkat edilmelidir. Ayrıca sulu ve nemli ortamlardan uzak tutulmalıdır.



Çekiçler dışındaki aletler çekiç yerine kullanılmamalıdır.



Aletlerinizi değişik amaçlarla kullanmak için şeklini ve ölçülerini değiştirmeyiniz.

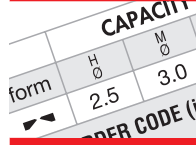

Lütfen aletlerinizi katalog değerlerinde belirtilen kapasitelere uyarak kullanınız.



Özel amaç için tasarlanmış topbaşı allen anahtarların döndürme momentleri, normal allen anahtarlara göre daha düşüktür. Lütfen bunu göz önünde bulundurarak kullanınız.



**CETA FORM EL ALETLERİ
SANAYİ VE TİCARET A.Ş.**
Mermerciler Sanayi Sitesi
3.Cadde No: 3 34520
Beylikdüzü / İstanbul
Tel : +90.212.876 46 41 (pbx)
Fax : +90.212.876 46 40
satis@cetaform.com
www.cetaform.com



**CETA FORM UK
İngiltere Ofisi**
Cophall Bridge House
Station Bridge
Harrogate, North Yorkshire
HG1 1SP United Kingdom
Tel : +44 (0)8453 081 440
Fax : +44 (0)1423 790 218
uksales@cetaform.com
www.cetaform.co.uk